感谢您选择了上汽大通汽车有限公司的产品，希望我们的产品和服务能给您带来新的愉悦！

请您仔细阅读并了解本手册及随附的其它出版物，这样您就可以更加了解您的车，从而使您的驾驶更加舒适、安全和经济。

《产品使用手册》将为您提供了解您车辆所需的信息，包括如何驾驶、如何进行定期维护检查以及遇到紧急情况时如何处理等。

本手册包括截止至该手册印刷时的最新信息，本公司全权负责该手册的修订、解释及说明。本公司将不断地对产品进行改进，因此本公司保留该手册印刷后更改产品而不另行通知的权利，并对此不承担任何责任。请您安装“上汽MAXUS”车主服务APP，打开APP进入“爱车”界面获取车辆手册信息，如您对所购车辆和手册有不明之处，请咨询本公司授权服务商。

本手册是车辆不可或缺的一部分。如果要出售您的车辆，请记得将本手册交给新车主。

特别申明

《产品使用手册》与《用户保修保养手册》明确了本公司与用户之间就有关产品的质量保证责任、售后服务方面的权利与义务产生和终止的约定。请务必在使用本公司产品之前认真阅读《产品使用手册》与《用户保修保养手册》。若您的汽车因为滥用、疏忽、不正确使用或未经批准进行改装等而导致损失，用户将丧失提出索赔的权利，任何保修申请将被上汽大通汽车有限公司授权服务商（以下简称“本公司授权服务商”）拒绝。

各个国家和地区对改装和加装都有严格限制。未经许可不得擅自改变车辆结构、车辆电路系统以及所有车辆零部件。私自改造或变更这些系统或零部件，不仅会使相关部件和系统的性能降低或引起故障甚至可能引发火灾，严重时还会给驾乘人员带来伤害和生命危险。

未经本公司许可授权，本出版物不得复制、存储在检索系统中，也不得以电子、机械记录或其它任何方式进行传播。

祝您驾车愉快！

上汽大通汽车有限公司 地址：上海市杨浦区军工路2500号 邮编：200438

目录

前言	1	手动尾门	17
手册介绍	1	电动尾门	17
关于本手册	1	儿童安全门锁	19
提示信息	1	车窗	20
注意事项	2	电动车窗	20
危险物品	2	电动天窗	21
儿童/动物	2	座椅	22
人身安全	2	驾驶员和副驾驶员座椅调整	22
车辆识别	3	第二排座椅调整	25
车辆识别代号 (VIN代号)	3	第三排座椅调整	29
发动机代号	3	第二排三人座椅中间扶手调整	30
驱动电机的型号和编号	3	头枕	31
车辆标牌	4	乘员保护装置	31
微波窗口	5	正确就座	31
混动汽车使用须知	6	安全带	32
车辆使用的环境温度	6	安全气囊	35
均衡充电	6	儿童保护装置 (不随车提供)	43
高压电池包的回收须知	6	仪表和控制装置	47
高压系统	6	组合仪表	48
发生事故时的注意事项	7	车速表	48
1 驾驶之前	9	功率表	48
钥匙	10	燃油表	48
普通钥匙	10	高压电池包电量表	48
遥控钥匙	10	信息中心	49
遥控钥匙的钥匙头 (以下简称钥匙头) 的伸/缩	11	报警提示信息	51
更换遥控钥匙电池	12	保养界面提醒	52
车门和锁	13	疲劳驾驶监测与提醒	53
防止车辆被盗	13	胎压监测系统	54
中控门锁系统	14	警告灯和指示灯	54

目录

转向指示灯	54	限速标识警告灯	59
前大灯远光指示灯	54	READY指示灯	59
后雾灯指示灯	54	充电连接指示灯	60
位置灯指示灯	54	充电状态指示灯	60
发动机防盗警告灯	55	动力系统故障警告灯	60
车身防盗警告灯	55	驱动电机温度高警告灯	60
胎压监测系统警告灯	55	高压电池包电量低警告灯	60
发动机故障警告灯	55	高压电池包故障警告灯	60
排放故障指示灯	55	绝缘故障警告灯	60
机油压力警告灯	55	限功率指示灯	60
发动机冷却液温度警告灯	56	限速指示灯	61
燃油过低警告灯	56	ECO指示灯	61
变速器过热警告灯	56	SPORT指示灯	61
蓄电池充电指示灯	56	NORMAL指示灯	61
安全气囊警告灯	56	SAVE指示灯	61
安全带警告灯	56	仪表台开关	61
制动系统警告灯	57	前大灯高度调节开关	61
ABS（防抱死制动系统）警告灯	57	自适应前大灯调节系统	62
EBD（电子制动力分配系统）警告灯	57	ESP OFF开关	62
ESP（电子稳定系统）指示灯	57	车道偏离预警开关	63
ESP（电子稳定系统）OFF指示灯	57	HUD（抬头显示）开关	63
EPS（电动助力转向）系统失效警告灯	57	危险警告灯开关	66
EPB（电子驻车）指示灯	58	副仪表台开关	67
EPB（电子驻车）故障警告灯	58	转向管柱及方向盘上开关	68
自动驻车指示灯	58	点火开关和转向锁	68
定速巡航指示灯	58	组合车灯控制和转向指示灯拨杆开关	69
自适应巡航指示灯	58	刮水器和洗涤器拨杆开关	71
自适应巡航跟车间距指示灯	58	组合仪表选择和巡航开关	73
车道偏离预警警告灯	59	声音控制、蓝牙电话和自定义开关	74
FCW（前碰撞预警）/AEB（自动紧急制动）警告灯	59	方向盘调节	75
前方车辆指示灯	59		

目录

喇叭.....	76	斑马娱乐系统.....	104
空调、暖风和通风.....	76	2 起动和驾驶.....	105
前部出风.....	77	起动和驾驶之前.....	106
后部出风.....	78	点火开关.....	106
自动无座椅加热功能的空调前控制面板.....	78	钥匙起动.....	106
自动带座椅加热功能的空调前控制面板.....	81	无钥匙起动.....	107
空调后控制面板.....	83	无钥匙起动系统.....	108
空调操作建议.....	84	无钥匙解锁.....	108
后视镜.....	84	无钥匙闭锁.....	108
外后视镜.....	84	无钥匙起动.....	109
内后视镜.....	86	备份起动.....	109
内部设备.....	86	紧急熄火.....	110
顶棚阅读灯.....	86	发动机防盗控制系统.....	110
多色氛围灯.....	87	钥匙.....	110
USB接口.....	88	启用/禁用.....	111
12V电源插座.....	89	起动/停止.....	111
手机无线充电系统.....	90	起动.....	111
杯托.....	91	停止.....	111
储物盒.....	92	驾驶.....	112
手套箱.....	93	催化转换器.....	113
遮阳板和化妆镜.....	93	燃油.....	113
眼镜盒.....	94	加油口.....	113
灭火器.....	94	燃油加注.....	114
随车工具.....	95	汽油清洁剂.....	114
行驶记录仪.....	96	节省燃油.....	114
MP5+收音机（8寸显示屏）.....	97	寒冷天气注意事项.....	115
使用前注意事项.....	97	燃油胶管.....	115
娱乐系统控制开关.....	98	换挡.....	116
桌面功能简介与操作.....	98	档位.....	116
斑马娱乐系统TBOX升级方法.....	100		

目录

换挡操作	117	前、后雷达传感器	138
坡道行驶	118	倒车摄像	139
保护模式	119	360环视	139
充电要求	119	驾驶辅助系统	140
充电设备要求	120	自适应巡航控制 (ACC)	143
使用民用电源充电安全须知	120	前碰撞预警 (FCW) 以及自动紧急制动 (AEB) 功能	150
充电环境要求	121	车道保持辅助 (LKA)	154
充电作业对于特殊人群的影响	121	限速标识识别 (TSR)	157
充电方式	122	盲区监测系统 (BSD)	158
慢速充电作业	122	变道辅助系统 (LCA)	159
均衡充电	126	后方横向交通预警 (RCTA)	159
预约充电	126	轮胎	160
充电时间	127	冬季轮胎	160
低速报警模块	127	防滑链	161
低速报警声音效果	127	装载	162
电动助力转向装置	128	车顶行李架和载物装置	162
制动系统	128	3 紧急故障处理	163
行车制动	128	车门应急打开或关闭	164
ABS (防抱死制动系统)	129	手动解锁和上锁驾驶员侧车门	164
ESP (电子稳定系统)	130	手动上锁副驾驶员车门和后车门	164
EPB (电子驻车制动)	132	手动解锁尾门	165
自动驻车	134	全景天窗	165
警告灯	134	全景天窗初始化	165
定速巡航控制系统	135	危险警告灯	166
设置巡航控制	135	三角警示牌	167
结束巡航控制	136	反光背心	167
清除车速记忆	136	自助补胎	168
泊车辅助系统	137	注意事项	168
倒车雷达传感器	137	补胎套件	168

目录

使用方法	170	冷却液	191
牵引车辆	174	检查和加注	192
牵引环	174	制动液	193
牵引	176	检查和加注	194
跨接起动	177	洗涤剂	194
断开蓄电池连接	177	检查和加注	194
跨接起动	177	洗涤剂喷嘴	195
更换保险丝	178	调整和清洁	195
驾驶室保险丝盒	178	刮水器刮片	195
前舱保险丝盒	181	检查	195
蓄电池保险丝盒	184	更换	196
更换保险丝	184	维护保养	196
更换灯泡	185	安全带	196
灯泡规格	185	检查	196
灯泡更换	185	维护保养	196
4 维护和保养	187	蓄电池	197
定期维护	188	汽车停车时间	198
车主检查	188	冬季工作	198
每日检查	188	蓄电池地面设备充电	198
每周检查或长途行驶之前的检查	188	拆卸蓄电池	199
恶劣工况	188	更换蓄电池	199
前舱	189	安装蓄电池	199
前舱盖	189	高压电池包	199
打开前舱盖	189	注意事项和限制条件	199
关闭前舱盖	189	轮胎	200
发动机机油	190	轮胎气压	200
检查和加注	190	磨损标记	201
机油油耗	191	轮胎检查和换位	201
		其它维护	202

目录

车辆清洗	202
车底防腐蚀	202
座椅及内饰	202
车门密封件	202
车玻璃	202
5 一般技术参数	203
车辆主要尺寸参数	204
整车质量参数	205
动力性能指标	206
发动机主要参数	207
驱动电机主要参数	208
底盘技术参数	209
推荐的油液	210
车轮和轮胎	211
车轮定位参数	212

前言

手册介绍

关于本手册

本手册适用于EUNIQ 5 PLUG IN混合动力乘用车。

注意

本手册中所涵盖的信息并不针对某一种车型和变型，因此所述的某些事项可能不适用于您的车型。

本车辆产品执行企业标准Q31/0110000019C042。

本手册中的图片是示意图，仅供参考。

提示信息

警告



该标记表示：为避免对自身或他人造成人身伤害，必须严格、准确地遵循相关步骤。

注意

注意

这里表示必须遵循相关步骤，以避免损坏您的车辆。

提醒

提醒：提示性陈述，系对您有用信息。

环保



我们都应该保护环境。这个符号旨在引起您对环境保护的重视。

图示箭头



表示描述物体。



表示物体运动方向。

请参阅

被参阅内容，表示“节”名称。

注意事项

危险物品

 机动车上使用的多数液体和有些物质为有毒物质，任何情况下都不要饮用，且应尽可能使其远离伤口。这些物质存在于蓄电池酸液、冷却液、制动液、洗涤液、润滑油、制冷剂液体和各种粘合剂中。务必仔细阅读并绝对遵守打印或压印在零部件上的说明。此类说明是为了确保您的健康和人身安全。请谨慎对待。

为了您的安全，请仔细阅读本手册。

儿童/动物

 无人监管的儿童或动物操作安装在车上的控制装置和开关，或接触由车辆运输的设备或物体，可能导致事故和人员伤亡。

为防止由儿童或动物所引起的事故或人员伤亡，切勿将他们留在无成人看管的车内。如果在炎热天气，还可能导致他们窒息。

人身安全

 您车上的每个座椅都配备了安全带，以降低发生事故时导致人身伤害的可能性。要求所有乘员必须佩戴安全带。另外，安装了由安全气囊和安全带组成的辅助保护装置，为驾驶员和副驾驶员提供额外的保护。

请参阅驾驶之前章节中的“乘员保护装置”。误操作安全气囊可能导致人身伤害。

车辆识别

当您与本公司授权服务商联络时，应提供车辆识别代号（VIN代号）。

车辆识别代号（VIN代号）

车辆上的车辆识别代号（VIN 代号）：

- 车辆第一排右侧座椅下部，座椅安装前横梁处（钢印位置）。
- 车辆右侧B柱的车辆标牌上。
- 前风窗玻璃左下角的前风窗下横梁上，透过风窗玻璃左下角可以方便地看到。
- 左侧前侧板上（如有）。
- 右侧前门铰链之间（如有）。
- 手套箱左侧内壁上（如有）。
- 尾门下部门锁右侧（如有）。
- 尾门踏步饰板底下后门槛内板右侧（如有）。
- 前舱盖内板上（如有）。
- 变速器本体上（如有）。

车辆诊断接口位于车辆左侧仪表台下方，可以通过本公司售后专用诊断工具从车辆电子控制单元中读取车辆识别代号信息。

发动机代号

发动机代号印在发动机排气侧气缸体前部。

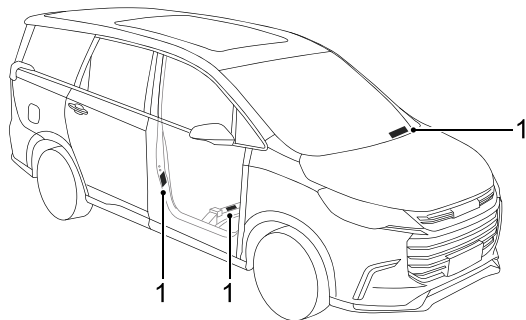

1 车辆识别代号（VIN 代号）

驱动电机的型号和编号

驱动电机的型号和编号，打刻在驱动电机的壳体上面。

前言

车辆标牌

车辆标牌包含信息

- 制造国
- 制造公司
- 车辆识别代号
- 品牌
- 整车型号
- 驱动电机型号
- 驱动电机峰值功率
- 发动机型号
- 发动机最大净功率/转速
- 发动机排量
- 乘员数
- 最大允许总质量
- 制造年月
- 动力电池系统额定电压
- 动力电池系统额定电容

车辆标牌的位置

车辆标牌（1）位于车辆右侧B柱前方下部。

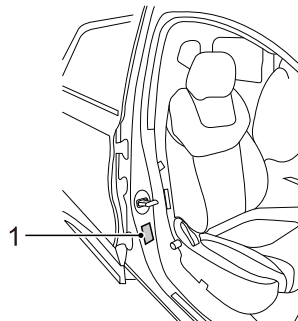

微波窗口

类型一

用于汽车电子标识安装的微波窗口在车辆前挡风玻璃水平居中、垂直靠上位置。电子标识上边沿贴近挡风玻璃边沿（黑边），左边沿贴近挡风玻璃垂直中轴线的玻璃透明区域。

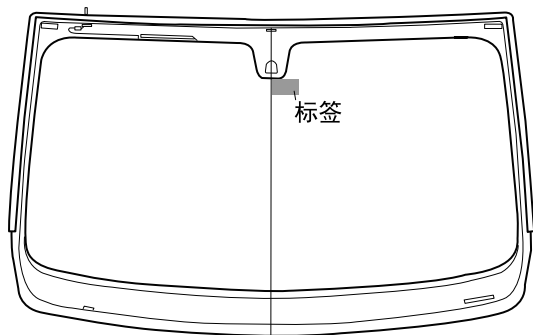

类型二

用于汽车电子标识安装的微波窗口在车辆前挡风玻璃（配置驾驶辅助系统）水平居中、垂直靠上位置。电子标识上边沿贴近挡风玻璃边沿（黑边），左边沿贴近挡风玻璃垂直中轴线的玻璃透明区域。

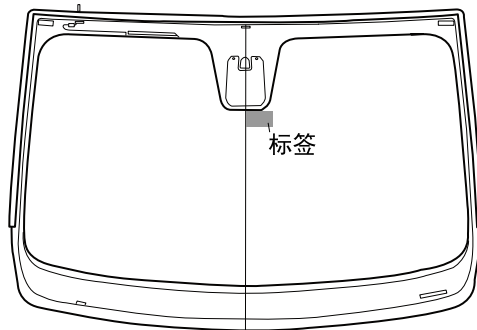

混动汽车使用须知

车辆使用的环境温度

本车动力系统中高压电池包的工作性能与环境温度有关，因此建议车辆环境温度在-15℃~45℃的范围内使用，以保证车辆处于最佳工作状态，同时延长高压电池包的使用寿命。温度过高或者过低都会影响高压电池包及车辆的性能。

均衡充电

为延长高压电池包使用寿命，须定期采用均衡充电方式对高压电池包进行保养。建议每个月至少使用车辆一次。建议每个月对车辆进行10小时以上的慢速充电以延长高压电池包寿命。

高压电池包的回收须知

高压电池包安装于汽车底盘位置，它含有许多锂电池单体，随意处置可能对环境造成污染和危害，禁止自行拆解、丢弃，需专业机构处理，务必参照以下信息或要求进行处理。有关高压电池包的循环利用和处理，详情请咨询本公司授权服务商。

- 人员要求：必须由具有资质的专业人员进行拆解；
- 高压安全：内部含有锂电池组、高压线束等高压元件，开盖或拆解前必须做好绝缘安全防护；
- 运输：高压电池包属于第9类危险品，必须由具备第9类危险品运输资质的车辆运输；
- 储存：拆下来的高压电池包存放在常温、干燥的环境下，远离易燃物品、热源、水源等危险；
- 内部组成：高压电池包由锂电池（组）、电路板、电线、金属外壳等一系列部件组成。

建议您将由于车辆报废或其他原因产生的废旧高压电池包交由本公司指定的回收服务网点处置。有关高压电池包的维修、循环利用和处理，详情请咨询本公司授权服务商。

提醒：废旧高压电池包移交给其他单位或个人，私自拆卸、拆解高压电池包，由此导致环境污染或安全事故的，高压电池包所有人应承担相应责任。

高压系统



车上高压系统中有交流和直流两种高压电（可高达410V以上），这些高压电都非常危险可能造成烧伤、触电甚至死亡等要重伤害。

- 为了避免人身伤害，禁止触碰高压线缆及其连接接头。
- 带有橙色标签的部件都是高压系统部件，这些部件上贴有高压系统警示标签。务必遵守高压系统警示标签上的内容要求。
- 禁止非专业维修人员随意接触、拆解或安装高压系统中的任何零件。
- 禁止未经培训的人员接触或操作高压电池包上的手动维修开关。

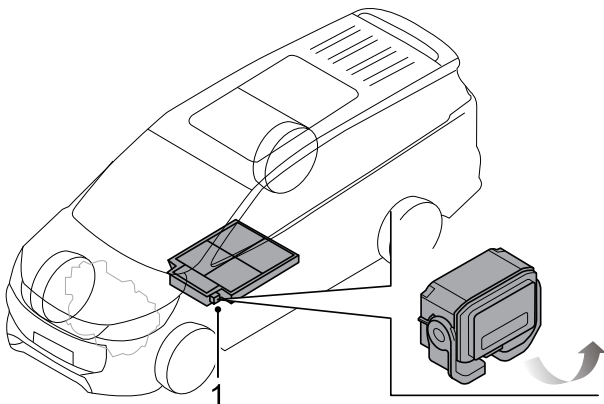

1 手动维修开关

发生事故时的注意事项



- 保持车辆处于P挡，关闭点火开关。
- 如果车上电线裸露或破损，禁止触碰任何电线，以防触电。
- 如果发生火灾，应立刻离开车辆并用碳酸铵盐类灭火器灭火，或用大量的水灭火。车辆救援期间，严禁人员接触或进入起火车辆，明火扑灭后，需要持续观察，确认动力电池部位没有异响、烟雾现象，由专业人员拖移车辆到空旷区域，车辆迁移前由专业人员对电池状况进行确认。
- 如果车辆发生碰撞，不允许再次起动车辆，并且在施救时先将手动维修开关断开。
- 当车辆全部或部分浸没在水中时，关闭车辆并及时逃离。在拖运被打捞出来的车辆之前都应将手动维修开关断开。如果打捞时无气泡或滋滋声，则可以进行打捞作业；如果发现有气泡或滋滋声，需要等待到无气泡产生或滋滋声后进行作业。
- 事故处理完毕后，请联系本公司授权服务商进行检修。
- 车辆带有救援信息卡（在手册信封套内），在救援人员到场的情况下，请出示该救援信息卡给救援人员。

- 10 钥匙
 - 13 车门和锁
 - 20 车窗
 - 22 座椅
 - 31 乘员保护装置
 - 47 仪表和控制装置
 - 48 组合仪表
 - 54 警告灯和指示灯
 - 61 仪表台开关
 - 68 转向管柱及方向盘上开关
 - 75 方向盘调节
 - 76 喇叭
 - 76 空调、暖风和通风
 - 84 后视镜
 - 86 内部设备
 - 97 MP5+收音机（8寸显示屏）
 - 100 斑马娱乐系统TBOX升级方法
 - 104 斑马娱乐系统
-

钥匙

车辆配备了1把普通钥匙和1把遥控钥匙或2把带无钥匙起动系统（以下简称PEPS）遥控钥匙。

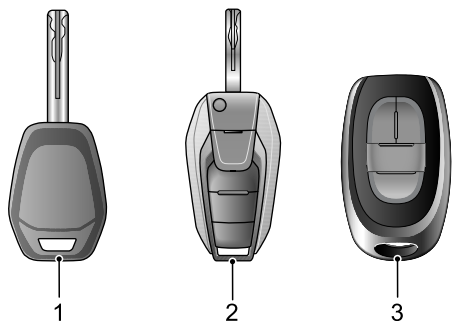

- 1 普通钥匙
- 2 遥控钥匙
- 3 带PEPS遥控钥匙

提醒：如果钥匙丢失，则必须报出钥匙随附的塑料标牌上的钥匙编号，由本公司授权服务商提供更换钥匙。为确保安全，我们建议您妥善保管钥匙随附的塑料标牌。

提醒：出于安全目的，钥匙已针对车辆的防盗控制系统进行电子编码，并且与其唯一配套使用。配制丢失的钥匙时，需要遵循特殊的程序。未编码的钥匙不能起动车辆，只能用于车门的上锁/解锁。

普通钥匙

普通钥匙主要用于激活车辆的防盗控制系统和起动系统，也可用于对驾驶员车门执行上锁/解锁操作。有关使用普通钥匙的更多信息，请参阅本章节中的“车门和锁”、“点火开关和转向锁”。

遥控钥匙

遥控钥匙是汽车中控门锁系统的控制部件，使用它可以对所有车门上锁，也可以对所有车门解锁。

提醒：遥控钥匙已针对汽车的上锁/解锁系统进行电子编码，并且与其唯一配套使用。更换丢失的遥控钥匙时，需要遵循特殊的程序。本公司授权服务商将非常乐意为您提供协助。有关使用遥控钥匙的更多信息，请参阅本章节中的“中控门锁系统”。

注意

普通钥匙和遥控钥匙，车辆的防盗控制系统最多可以接受8把编程钥匙。带PEPS遥控钥匙，车辆的防盗控制系统最多可以接受4把编程钥匙。

遥控钥匙的钥匙头（以下简称钥匙头）的伸/缩

遥控钥匙的钥匙头

按下遥控钥匙上的释放按钮，钥匙头可从主体中伸出。

如要将钥匙头收回，则按下遥控钥匙上的释放按钮，同时将钥匙头旋转到主体内。

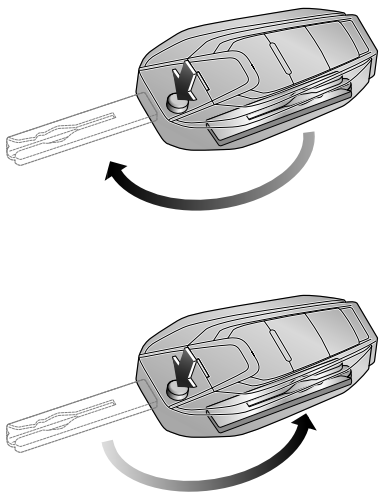

带PEPS遥控钥匙的钥匙头

按下带PEPS遥控钥匙上的释放按钮，从主体上把钥匙头拔出。

如要将钥匙头收回，则把钥匙头直接插入带PEPS遥控钥匙主体内。

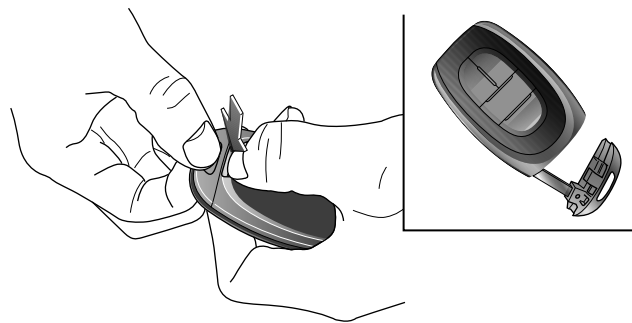

1

更换遥控钥匙电池

! 电池存在起火、爆炸和燃烧的危险。切勿对电池充电。用过的电池应该正确处置。将电池保管在儿童无法触及的地方。

如需更换电池，应按以下程序操作：

更换遥控钥匙电池

- 1 将钥匙头伸出；
- 2 从钥匙主体上撬下电池盖；
- 3 取出旧电池，装入新电池；

提醒： 建议使用型号为CR2032的电池。

注意

切记留意电池的正负极。

- 4 将电池盖装入钥匙主体。

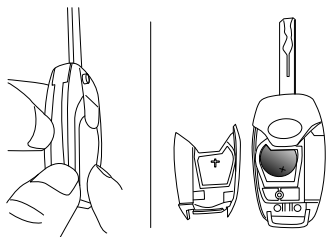

更换带PEPS遥控钥匙电池

- 1 按下带PEPS遥控钥匙上的释放按钮；
- 2 从主体上把钥匙头拔出；
- 3 撬开本体上的上、下面板，从下面板中倒出带电池的印刷电路板；

注意

切勿用金属物撬出电路板。

- 4 取出旧电池，装入新电池；

提醒： 建议使用型号为CR2032的电池。

注意

切记留意电池的正负极。

- 5 将带电池的塑料支架放入本体的下面板，随后装入印刷电路板；
- 6 合拢本体的上、下面板；

注意

不要漏装钥匙本体上面板内的防水垫。

- 7 将钥匙头按进钥匙本体。

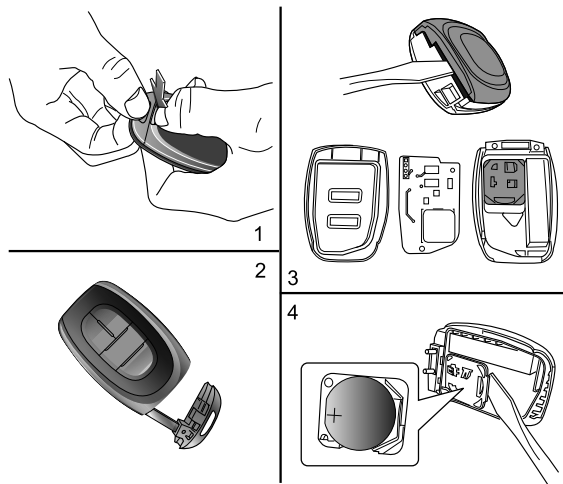

注意

更换带PEPS遥控钥匙电池操作复杂，为了防止错装或因操作不当而造成钥匙损坏，建议您到本公司授权服务商处更换电池。

车门和锁

防止车辆被盗

! 如果离开车辆时将乘员留在车内，即使离车时间极短，也请务必从点火开关中拔下钥匙，特别是在将儿童留在车内时更应特别注意。否则，他们可能会启动车辆或操作电气设备，这样会有造成事故的危险。

在离开车辆之前，请关闭所有车窗。

上锁之前，请确保所有车门均已完全关闭。

上锁/解锁

通过使用普通钥匙、遥控钥匙、带PEPS遥控钥匙可从车外对全车车门上锁/解锁。

通过使用中控锁开关可从车内对全车车门上锁/解锁。

根据车速能自动对全车车门上锁。

请参阅本章节中的“中控门锁系统”。

提醒： 遥控钥匙上锁成功时，全车转向灯将闪烁一次，喇叭鸣叫一次，以作提示。

提醒： 遥控解锁成功时，全车转向灯将闪烁两次，以作提示。

中控门锁系统

使用普通钥匙、钥匙头

使用普通钥匙或钥匙头对驾驶员车门车外手动执行上锁/解锁，可以对全车车门上锁/解锁。

上锁时，将普通钥匙或钥匙头顺时针方向旋转。

解锁时，将普通钥匙或钥匙头逆时针方向旋转。

使用遥控钥匙

使用遥控钥匙上的按键，可以通过中控门锁系统对全车车门上锁/解锁。

提醒：必须完全关闭所有车门，系统才能正确操作。

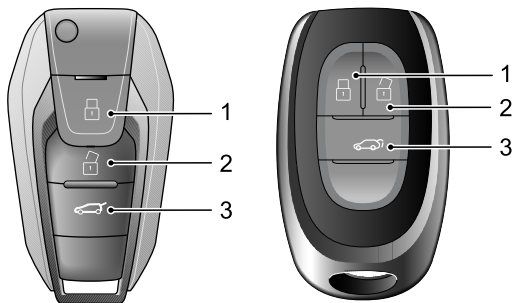

- 1 中控上锁按键（短按）/车窗上升（长按）/全景天窗关闭（长按）

提醒：对于车窗上升（长按）和全景天窗关闭（长按）功能，请根据您的实际车辆配置为准。

- 2 中控解锁按键（短按）/车窗下降（长按）/全景天窗打开（长按）按键

提醒：对于车窗下降（长按）和全景天窗打开（长按）功能，请根据您的实际车辆配置为准。

- 3 手动尾门解锁按键/电动尾门解锁和上锁按键

提醒：对于电动尾门上锁功能，仅适用于带PEPS的车型，请根据您的实际车辆配置为准。

注意

带PEPS系统的车辆，当使用带PEPS遥控钥匙上面的上锁按钮上锁时，若此时车内有其他合法的带PEPS遥控钥匙将会被禁止，失去无钥匙进入和一键起动的功能。激活的方法是：将所有车门关闭，按正常使用带PEPS遥控钥匙上的解锁按钮，在车内被屏蔽的钥匙将被激活。

全车门上锁

按按键（1）将对所有车门上锁，但前提条件是所有车门已关闭。

提醒：如果全车转向灯闪烁一次，则表示上锁确认；如果任一车门没有完全关闭，无声音告警，请关闭所有车门后，再次按按键（1）。

全车门解锁

按按键（2），将会对所有车门解锁。

提醒：若30秒内无任何车门打开，全车门将自动重新上锁。

尾门按键

按键（3）长按2秒，尾门可执行开门（电动尾门可执行关门动作）。

带PEPS遥控门锁

PEPS系统可以使您不需要从口袋、钱包、公文包等物品中拿出遥控钥匙，就可以上锁或解锁。

带PEPS遥控钥匙解锁

只要在车辆周边1米范围内有合法的遥控钥匙存在，按动车门把手上的微动开关，车门将会解锁。

带PEPS遥控钥匙上锁

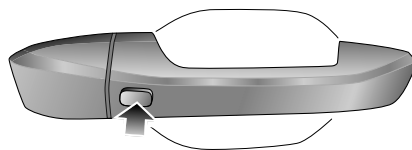

关闭点火开关，离车关门时，用拇指轻触车门把手上的微动开关，就可以让车门上锁，无须按下遥控钥匙上的上锁按键。

驾驶之前

使用中控锁开关

此开关可以从车内开启或关闭全车门锁。按压上锁按键，全车门上锁。按压解锁按键，全车门解锁。

提醒：如果驾驶员门未关闭，锁电机不动作，如果其它门未关闭，锁电机动作。

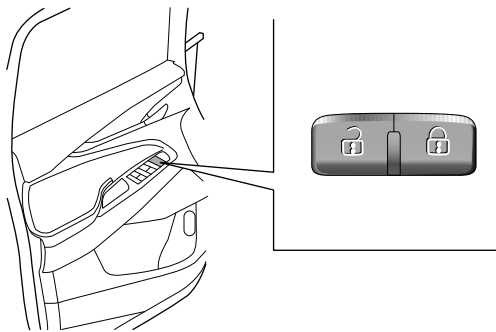

车门的解锁也可以通过双拉车门内开把手实现。



提醒：车辆行驶中车门应完全关闭并应关闭全车门锁，以免车门意外打开。

根据车速上锁

该功能能够在当车速超过8公里/小时自动将所有车门上锁。

提醒：当钥匙旋转至“LOCK（上锁）”位置，拔出钥匙，车门将自动解锁。

手动尾门

车外解锁/开门

使用钥匙、遥控钥匙或中控锁开关上锁或解锁所有车门时，尾门也被上锁或解锁。

如果尾门被解锁，可通过按压把手开关（1）并向上拉打开尾门。

提醒：尾门向上摆动打开。打开尾门时，要确定在车辆后部附近没有物体或人。

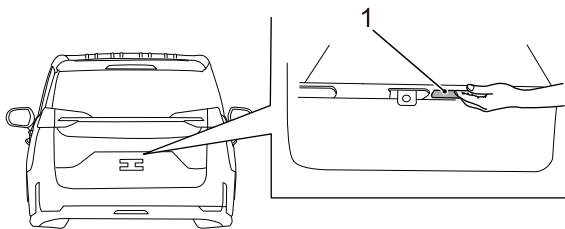

车外关门/上锁

要关闭尾门，可放低尾门并牢固按下。确定尾门牢固锁定。

提醒：驾驶车辆前确定已关闭尾门。如果在没有关闭尾门的情况下驾驶车辆，可能会导致尾门气压举升器和其他部件的损坏。

电动尾门

提醒：尾门向上摆动打开。打开尾门时，要确定在车辆后部附近没有物体或人。驾驶车辆前确定已关闭尾门。如果在没有关闭尾门的情况下驾驶车辆，可能会导致尾门气压举升器和其他部件的损坏。

电动尾门有三种电动开启方式，您可以根据您车辆的配置，进行尾门的开启和关闭。

前侧车门处的尾门开启和关闭开关

按下开关（1），尾门执行开启和关闭动作。

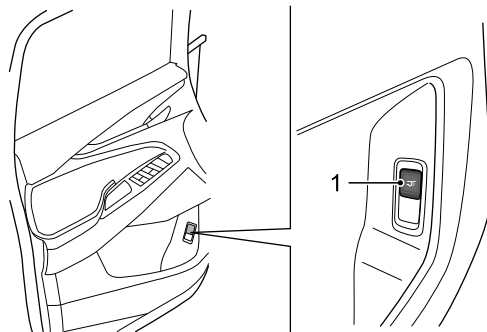



带PEPS遥控钥匙



长按遥控钥匙上的电动尾门解锁按键2秒，尾门执行开启和关闭动作。此功能只在整车电源模式OFF时生效。

驾驶之前

尾门处开关

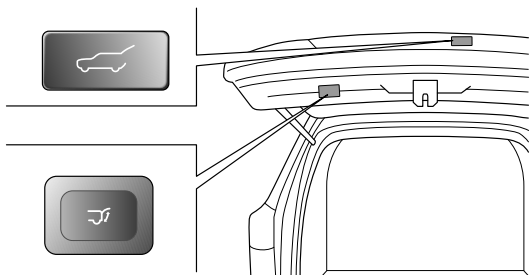
按下尾门外板开关可以执行尾门开启动作。请确保车辆在解锁状态，如整车未解锁，则需带遥控钥匙在尾门附近，尾门外板开关可执行开关门动作。



按下尾门内板开关可以执行尾门开启和关闭。如果尾门处于打开状态，按下尾门内饰板上开关，可以关闭电动尾门。开关可实现双向动作，即在尾门开启或关闭的过程中，如按下则执行反向动作。

对于配置电动尾门手动、电动切换功能的车型，长按尾门内板开关3秒，可以切换电动尾门手动、电动模式，切换成功后，蜂鸣器短鸣两声。

提醒：驾驶车辆前确定已关闭尾门。如果在没有关闭尾门的情况下驾驶车辆，可能会导致尾门气压举升器和其他部件的损坏。

注意

电动尾门工作时确保无人处于尾门的打开和关闭路径中，否则您或他人可能会受伤。

提醒：仅在驻车挡位可以执行打开和关闭电动尾门，非驻车挡位不可以执行打开和关闭电动尾门。

电动尾门不能连续的打开、关闭10次循环，否则有可能启动热保护。若您的车辆尾门热保护启动，请务必不再操作尾门，并停留1分钟，待热保护消失后可再次操作尾门。

如果尾门在电动开启或关闭循环中遇到障碍物，则尾门将自行反向运动以避开障碍物。移除障碍物后，可再次使用电动尾门操作。如果尾门在电动关闭或打开过程中连续3次遇到障碍物，则电动功能将停用。将障碍物移走后，手动关闭尾门，即可恢复正常的电动操作功能。防夹传感器位于尾门侧边，在尾门关闭时，如果尾门和车辆之间有障碍物并挤压此传感器，则尾门将反方向转动。

电动尾门工作时确保无人处于尾门的打开和关闭路径中，否则您或他人可能会受伤。

尾门随动策略：电动尾门处于半开位置时，如受力会自动关闭。请勿在电动操作循环中强行手动打开或关闭尾门。

车辆处于12°坡道以上，关尾门时请手动辅助关门，并注意关门动作一定要缓慢，请勿快速大力关尾门。

如果蓄电池断开或电压过低，则尾门将无法打开。当蓄电池被重新连接或充电时，尾门将恢复运行。

儿童安全门锁

! 有儿童在后排座位乘坐时，请使用儿童安全门锁。

您车辆上的左右两边后侧门上都安装有儿童安全门锁。这些锁为了防止乘客，尤其是儿童，不小心从车内拉了门内手柄，打开后侧门。

要启动儿童安全门锁：

- 1 打开您想锁定的后侧门。
- 2 找到后侧门一侧约处于中心位置处的儿童安全锁操纵杆。
- 3 将操纵杆拨到锁定位置。

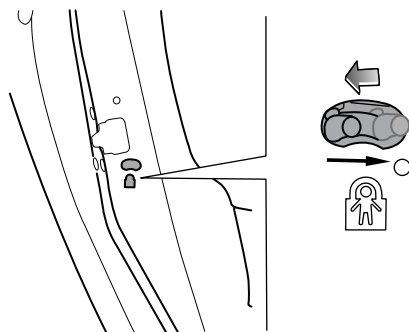
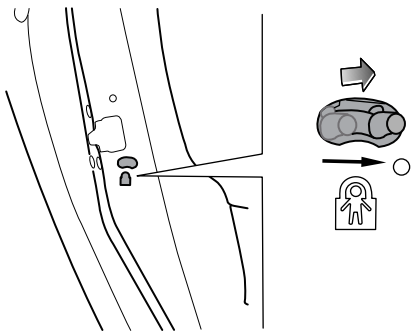

注意

每个后侧门都有各自的锁。每个后侧门的儿童安全门锁均须分别通过手动方法启动和解除，无论左侧还是右侧。儿童安全门锁处于锁定位置时，不要用力强拉车内门手柄，这样做会损坏车内门手柄。

启用儿童安全门锁后，要想打开后侧门，只能从车外操作外开把手将门打开。

要解除儿童安全门锁，将操纵杆推至解锁位置。

车窗

! 将儿童、无行为能力的成年人或宠物留在关闭了车窗的车辆上很危险。他们可能因温度过高身体支撑不住，或者因中暑遭受永久性伤害甚至死亡。特别是在温暖或炎热的天气下，且车窗又紧闭的时候，请勿将儿童、无行为能力的成年人或宠物留在车上。

电动车窗

! 操作电动车窗时请务必小心。有受伤的风险，特别是儿童。关闭车窗时，应予以密切注视。确保车窗移动时，没有任何东西被卡在里面。

驾驶员车门车窗

驾驶员车门上有4个车窗开关。通过这4个开关分别操作驾驶员车门车窗、副驾驶员车门车窗和后排乘员车窗。

操作时，按下开关前部为打开车窗。掀起开关前部为关闭车窗。

驾驶员可以通过操作锁止开关以停用后排乘员的电动车窗。若想启用该功能，再次按下锁止开关。



乘员车门车窗

乘员车门上只有1个车窗开关，仅可操作对应乘员车门车窗。操作时，按下开关前部为打开车窗。掀起开关前部为关闭车窗。

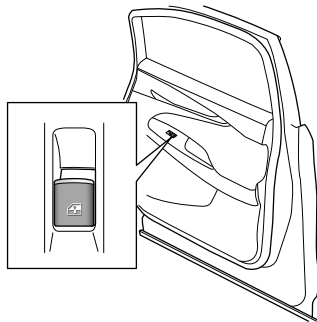

提醒：只有点火开关处于“ON（开启）”位置时，电动车窗才会运行。

车窗自动升降功能

您的车辆可能配置一键升降或一键下降功能，请根据您的实际车辆配置为准。按下车窗开关有自动升降和点动升降两个档位，可以很方便地控制车窗升降过程。短促地将车窗开关向上或向下压倒第二档，车窗自动上升或下降。

车门把手上的微动开关

长按车门把手上的微动开关可实现前驱车窗自动关闭。



提醒：对于长按车门把手上的微动开关可实现前驱车窗自动关闭功能，请根据您的实际车辆配置为准。

恢复自动升降功能

如果断开汽车蓄电池接线后又重新连接上，或蓄电池电量曾耗尽，或车窗上升时在同一位置连续防夹3次，自动升降功能可能不起作用，必须重新学习恢复此功能。

关闭所有车门，拉起车窗升降开关，直到车窗完全关闭，车窗完全关闭后继续向上提住开关约几秒钟；按住车窗升降开关，直到车窗完全打开，车窗完全打开后继续按住开关约几秒钟，自动升降功能恢复。

电动天窗

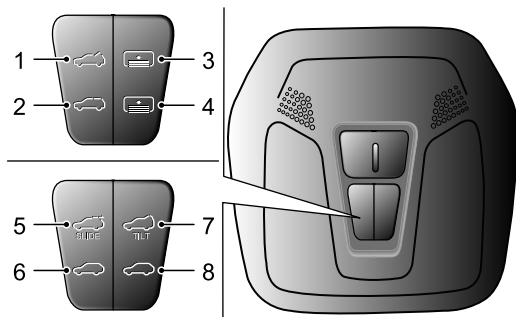

位置1 - ：全景天窗开启开关。

位置2 - ：全景天窗关闭开关。

提醒：全景天窗开关配有起翘通风与完全打开两个档位，可以很方便地控制天窗开启过程。开关第一个档位，天窗打开至起翘通风位置；开关第二档，天窗完全开启。同时，全景天窗的开启与关闭开关有点动与自动功能，可以很方便地控制天窗开启与关闭过程。使用同样的操作 ，可实现天窗关闭。

位置3 - ：遮阳帘开启开关。

位置4 - ：遮阳帘关闭开关。

提醒：遮阳帘的开启与关闭开关有点动与自动功能，通过操作 / 可以很方便地控制遮阳帘开启与关闭过程。

驾驶之前

位置5 - : 小天窗平移开启开关。

位置6 - : 小天窗平移关闭开关。

提醒: 天窗的开启与关闭开关有点动与自动功能, 通过操作  可以很方便地控制天窗开启与关闭过程。

位置7 - : 小天窗起翘开启开关。

位置8 - : 小天窗起翘关闭开关。

提醒: 天窗的起翘与关闭开关有点动与自动功能, 通过操作  可以很方便地控制天窗起翘与关闭过程。

座椅

驾驶员和副驾驶员座椅调整

 车辆行驶时, 切勿进行座椅高度及位置的调整。如此时调整, 车辆可能会处于失控状态而导致事故。

手动调整的驾驶员座椅



前后滑动

向上拉起手柄(1), 并将座椅滑移至所需位置。松开手柄(1)并确认座椅已锁定到位。

靠背调整

 驾驶员座椅的倾斜角不宜过大, 当座椅靠背与垂直方向约成 25° 时, 安全带才能提供最大保护。

将身体微向前倾，向上拉起调节手柄（2），座椅靠背会自动弹回，然后将身体向后靠向椅背，调整至所需的角度。松开调节手柄（2）并确认椅背已锁定到位。

座垫高度调整

向上拉起调节手柄（3）即可抬高座椅的高度，按下手柄（3）即可降低座椅的高度。大幅度调节时，需要连续拉起或按下手柄（3）。

手动调整的副驾驶员座椅

只能进行前后滑动和靠背调整，其调整方式与手动调整的驾驶员座椅一致。

电动调整的驾驶员座椅

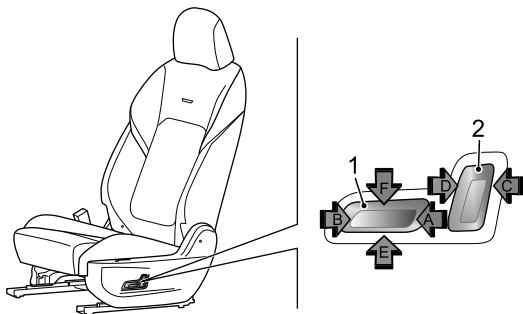

前后滑动

当将按钮（1）向前拨动时（箭头A），座椅会向前移动，当座椅滑移至所需位置，松开按钮（1）座椅即停止滑动。

当将按钮（1）向后拨动时（箭头B），座椅会向后移动，当座椅滑移至所需位置，松开按钮（1）座椅即停止滑动。

靠背调整

! 驾驶员座椅的倾斜角不宜过大，当座椅靠背与垂直方向约成25°时，安全带才能提供最大保护。

当将按钮（2）向前扭动时（箭头C），靠背会向前转动，当靠背旋转至所需位置，松开按钮（2）靠背即停止转动。

当将按钮（2）向后扭动时（箭头D），靠背会向后转动，当靠背旋转至所需位置，松开按钮（2）靠背即停止转动。

座垫高度调整

当将按钮（1）向上拨动时（箭头E），座垫会向上移动，当座垫升至所需位置，松开按钮（1）座垫即停止移动。

当将按钮（1）向下拨动时（箭头F），座垫会向下移动，当座垫降至所需位置，松开按钮（1）座垫即停止移动。

注意

无论点火开关置于哪个位置，座椅都可以前后滑动、靠背调整、座垫倾角调整及座垫高度调整，但电动调整会耗电，可能会用尽蓄电池的电量。

驾驶之前

小桌板开启关闭调整

! 小桌板只能在汽车静止时打开使用，否则可能在车辆行驶过程中碰撞乘客造成伤害。车辆静止时小桌板承重 ≤ 3 千克，否则可能造成小桌板及存放物品损毁。

座椅靠背小桌板可开启向上翻起到使用位置，不需使用时，向下翻置于靠背。

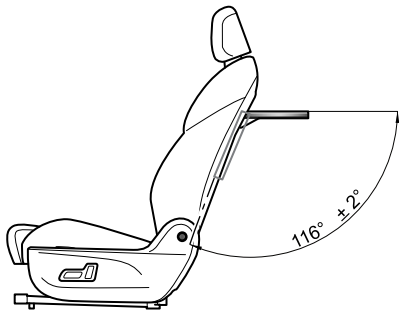

座椅和调整位置	向上调整至使用位置角度	向下调整至收置于靠背角度
电动调整驾驶员座椅	116 ± 2 度	116 ± 2 度
电动调整副驾驶员座椅	116 ± 2 度	116 ± 2 度

电动调整的副驾驶员座椅

只能进行前后滑动和靠背调整，其调整方式与电动调整的驾驶员座椅一致。小桌板开启关闭调整方式与电动调整的驾驶员座椅一致。

设定的座椅前后位置和靠背角状态

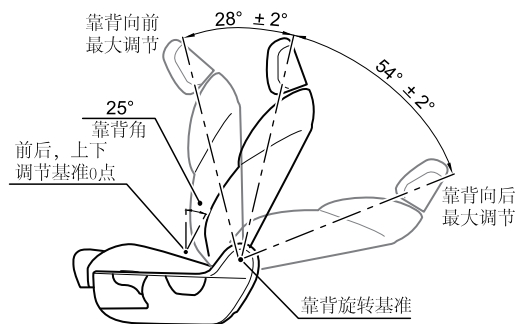

座椅和调整位置	前移距离	后移距离	上移距离	下移距离	靠背角	前向调整角度	后向调整角度
手动调整驾驶员座椅	220毫米	20毫米	26毫米	10毫米	25度	28 ± 2 度	54 ± 2 度
手动调整副驾驶员座椅	220毫米	20毫米	-	-	25度	28 ± 2 度	54 ± 2 度

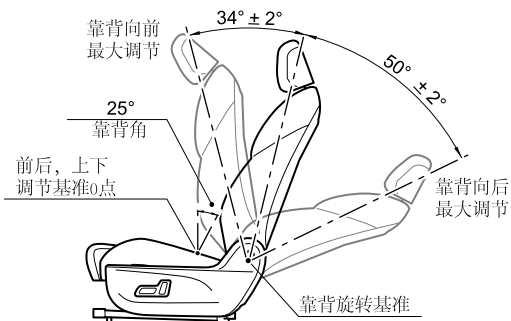

座椅和调整位置	前移距离	后移距离	上移距离	下移距离	靠背角	前向调整角度	后向调整角度
电动调整驾驶员座椅	220毫米	20毫米	26毫米	10毫米	25度	34±2度	50±2度
电动调整副驾驶员座椅	220毫米	20毫米	-	-	25度	34±2度	50±2度

提醒：座椅移动距离和靠背角以图片所示的基准0点计算，前后调整角度以图片所示靠背旋转基准计算。

第二排座椅调整

第二排1+1座椅调整

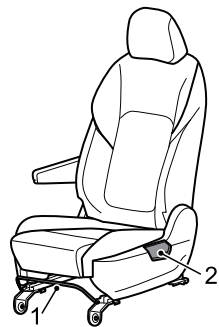

前后滑动

向上拉起手柄（1），并将座椅滑移至所需位置。松开手柄（1）并确认座椅已锁定到位。

靠背调整

! 座椅的倾斜角不宜过大，当座椅靠背与垂直方向约成 25° 时，安全带才能提供最大保护。

将身体微向前倾，向上拉起调节手柄（2），座椅靠背会自动弹回，然后将身体向后靠向椅背，调整至所需的角。松开调节手柄（2）并确认椅背已锁定到位。

驾驶之前

扶手调节

扶手可从最低位置向上调节，共有三个档位，调至所需位置即可。

当需将扶手从高位调低时，需先将扶手调至最高位置，再向下调扶手至最低位置，然后再向上调节扶手至所需位置。

设定的座椅前后位置和靠背角状态

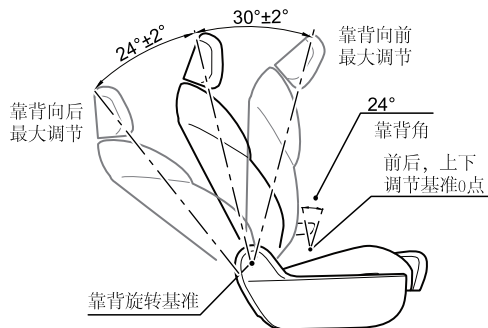

座椅和调整位置	前移距离	后移距离	上移距离	下移距离	靠背角	前向调整角度	后向调整角度
第二排1+1座椅	80毫米	30毫米	-	-	24度	30±2度	24±2度

提醒：座椅移动距离和靠背角以图片所示的基准0点计算，前后调整角度以图片所示靠背旋转基准计算。

第二排三人座椅调整

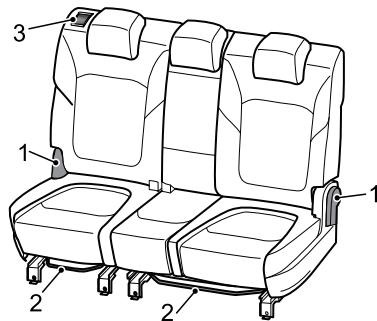

座椅靠背调整

将身体微向前倾，向上拉起手柄（1），然后将身体向后靠向椅背，调整至所需要的角度。松开手柄（1）并确认椅背已锁定到位。

向上拉起手柄（3），靠背向前翻转，轻微前后推动座椅，可使座椅前后滑动，方便第三排乘客上下车。

注意

操作手柄（3）时，右侧单人座椅不可坐人，以免发生磕碰，挤压。

座椅靠背折叠调整

调整前将头枕调至最低位置。向上拉起手柄（1），座椅可自动翻平。

抬起座椅靠背直至其锁止，可使座椅靠背恢复至使用位置。

注意

第二排三人座椅靠背折叠时，可能与前排座椅发生干涉，请小心操作，以免发生磕碰。

前后滑动

向上提起解锁拉杆（2），利用双脚前拉或者后推，调节座椅前后位置，松开解锁拉杆（2），并确认座椅已锁定到位。

设定的座椅前后位置和靠背角状态

- 第二排三人（单人EZE）滑动座椅

- 功能1

扳动靠背肩部处手柄（3），可向前放倒，向前放倒角度 50° 。

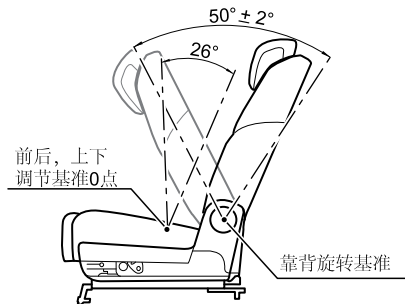

座椅和调整位置	前移距离	后移距离	上移距离	下移距离	靠背角	前向调整角度	后向调整角度
第二排三人(单人EZE)滑动座椅	240毫米	30毫米	-	-	26度	50 ± 2 度	-

驾驶之前

- 功能2

扳动靠背右侧坐垫处手柄（1），可向前放倒，向前放倒角度 90° ，可向后翻转 10° 。

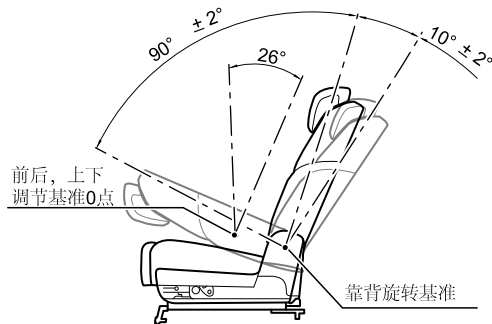

座椅和调整位置	前移距离	后移距离	上移距离	下移距离	靠背角	前向调整角度	后向调整角度
第二排三人(单人EZE)滑动座椅	240毫米	30毫米	-	-	26度	90 ± 2 度	10 ± 2 度

• 第二排三人（双人）滑动座椅

扳动靠背左侧坐垫处手柄（1），可向前放倒，向前放倒角度 90° ，可向后翻转 10° 。

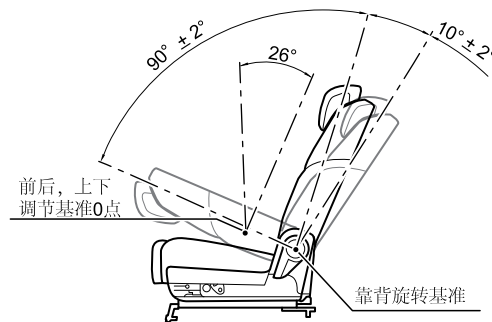

座椅和调整位置	前移距离	后移距离	上移距离	下移距离	靠背角	前向调整角度	后向调整角度
第二排三人(双人)滑动座椅	80毫米	30毫米	-	-	26度	90 ± 2 度	10 ± 2 度

提醒：座椅移动距离和靠背角以图片所示的基准0点计算，前后调整角度以图片所示靠背旋转基准计算。

第三排座椅调整

靠背向前折叠

! 第三排座椅在调整靠背角度时一定要小心，手指不能放置坐垫两侧，否则可能会造成挤伤。

注意

在第二排座椅靠背向后倾斜的情况下，折叠第三排座椅可能会与第二排座椅发生干涉，这时请将第二排座椅向前移动或减小第二排座椅靠背倾斜角度。

将锁扣织带理顺并将锁扣放回座椅槽中，否则，靠背放平后，锁扣顶到靠背，易造成座椅面套损坏。

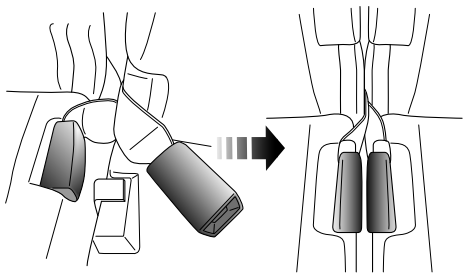

调整前将头枕调至最低位置。向前拉出靠背上部解锁拉带，靠背解锁，将靠背向前翻转至紧贴座垫。

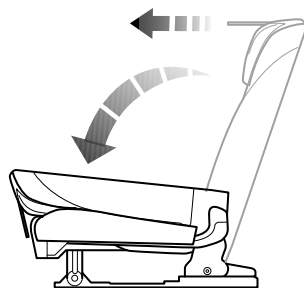

靠背向后翻起

向后上方拉起靠背背部解锁拉带，将靠背向后翻转至锁止位置。调整头枕至锁止位置。

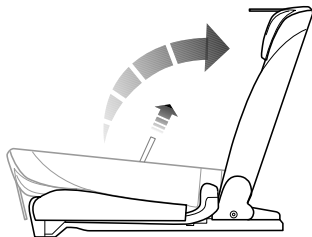

驾驶之前

设定的座椅前后位置和靠背角状态

第三排座椅靠背可以向前翻倒 $104^{\circ} \pm 2^{\circ}$ 。

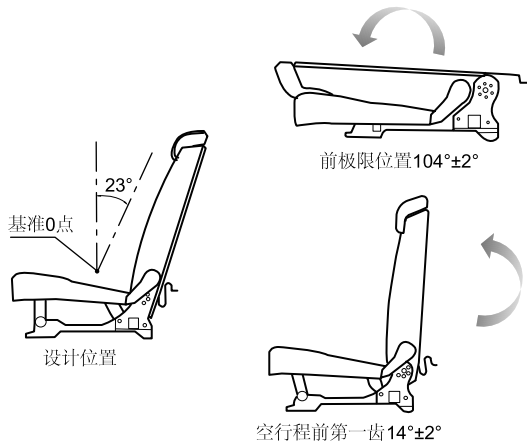

座椅和调整位置	前移距离	后移距离	上移距离	下移距离	靠背角
第三排座椅	-	-	-	-	23度

提醒：座椅靠背角以图片所示的基准0点计算。

第二排三人座椅中间扶手调整

拉下来并往前推平即可使用。

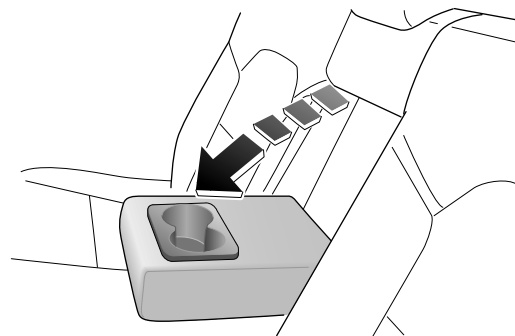

注意

请勿坐在中间扶手上或在中间扶手上放置重物。

头枕

 为减少颈部或头部受伤的危险，应当将头枕调整至支撑头后部而非颈部。车辆行驶前，调整并确保前、后排头枕处于锁止位置（此锁止位置为安全使用位置）。车辆行驶时，切勿调整头枕。

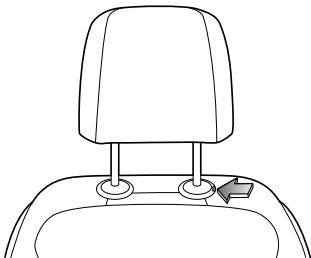

按下箭头所示按钮，可将头枕向下推或向上拉，以调整头枕至所需位置。当拉到一定的位置时，可拔出头枕。

乘员保护装置

正确就座

座椅和乘员保护装置设计用于发生事故时将人员受伤风险降至最低。为实现最佳效果，应遵守以下几点。

- 切勿使座椅过分靠近方向盘。
- 切勿使座椅过分倾斜。不要将座位靠背倾斜超过 30° ，这样您就可以在手臂稍微弯曲的情况下垂直坐立，且脊柱底部尽量朝后。
- 应当将头枕的中心调整至您的头后部而不是颈部。
- 安全带肩带应当经过您的肩膀中心（必要时调整其高度），而胯带应紧紧绕在胯部周围而不是腹部周围。

安全带

 佩戴或使用安全带不当可能导致严重的人身伤害或死亡。安全带属于救生设备。发生事故时，未受到保护的乘员可能会与车内的任何一处发生碰撞，也很可能会被抛出车外，从而导致自身或他人受伤。

乘车时，驾驶员和任何成年人（或体型高度相当于成人的儿童）必须始终佩戴安全带。切勿将系在身上的安全带拉松。为确保最好的保护效果，必须始终将安全带紧固在身体周围。避免穿着很厚、体积很大的衣物。将安全带的肩带越过肩部中央并将腰带紧贴身体越过胯部。严禁使用已松弛或扭曲的安全带，且安全带不能扭曲着佩戴。

切勿将一条安全带用于多个成年人，也不要将其固定额外的物体或儿童。每个安全带只能由一位乘员使用。将安全带绕在乘员抱着的儿童身上是很危险的。

佩戴安全带时，带子平直而不松弛。否则将不利于安全带的顺利操作。锁扣按钮必须朝外。

切勿将婴儿或儿童抱在腿上。碰撞时他们会变得很沉重，以致根本无法抱住。

切勿让异物（尤其是含糖的食品和饮料）进入安全带锁扣，此类物质可能使锁扣失效。

如果安全带在严重事故中使用过，或表现出了严重磨损现象，或被切割、或可视负荷仪表显示安全带已经不可用，必须更换安全带总成。



孕妇应询问医生如何佩戴安全带最安全。

不应以任何方式改造或改变安全带，因为这样可能使安全带失效。切勿拆开、修理或润滑伸缩装置或锁扣机构。

每个安全带都配一个卷收器。在缓慢拉出安全带时，卷收器可确保安全带卷收自如。但如果安全带拉出的速度过快，或在突然冲击下（猛然减速、加速、大幅转弯），安全带会锁死。具体检查方法请参阅维护和保养章节中的“安全带”。

未使用时，务必将安全带织带完全卷收，拉直织带并放好锁舌，且保持织带和锁舌的清洁，防止灰尘和杂质。

应小心避免抛光剂、油类和化学品（尤其是蓄电池酸液）侵蚀织带。可安全使用温和的肥皂和水进行清洗。在织带出现磨损、侵蚀和损坏后，应更换安全带总成。

本系列车辆驾驶员和副驾驶员座椅配置可调无预紧带限力式安全带，后排座椅配置三点式安全带。



将锁舌推入锁扣时，需听到清晰的“喀哒”声才表明安全带已锁上。

驾驶员和副驾驶员座安全带

系紧

缓慢地将安全带拉出，从肩部系往身体前部，确认安全带没有缠绕打结，然后将锁舌推入锁扣中，并确认听到“喀哒”声。

松开

按下锁扣上的红色按钮，锁舌会在弹力作用下弹出。手动往回送锁舌，以便安全带自动回卷装置能够更顺利地把安全带卷回到底。

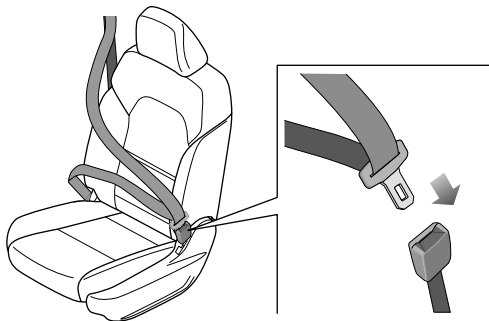

第二排双人座安全带

第二排双人座安全带的系紧和松开方法同前排安全带。

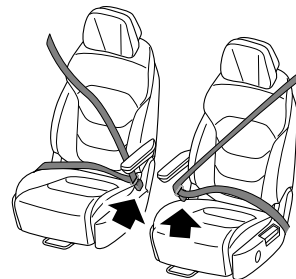

第二排三人座安全带

第二排三人座安全带的系紧和松开方法同前排安全带。

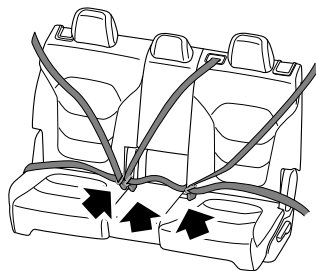

驾驶之前

第三排双人座安全带

第三排双人座安全带的系紧和松开方法同前排安全带。

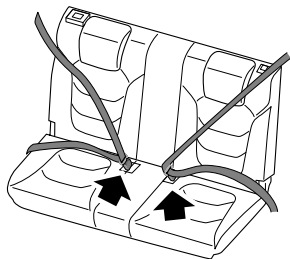

侧围安全带塑料挂钩

第二排侧围安全带在不使用时可将其卡入侧围安全带挂钩中。

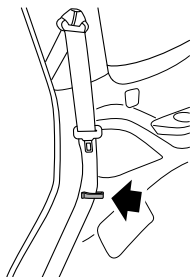

安全带警告灯

关于“安全带警告灯”的具体说明请参阅本章节中的“警告灯和指示灯”。

安全带高度调整



调整之后，确保滑动调节器固定。

切勿在行驶时调整驾驶员安全带的高度，否则车辆可能会失去控制。

仅驾驶员和副驾驶座椅的胯-肩式安全带高度可调。

向外拉起按钮（1）并上下滑动安全带顶部的高度调节器，以适应乘员的高度。到合适的位置后松开按钮（1），并用力拉一下安全带以确保高度调节器可靠锁止。

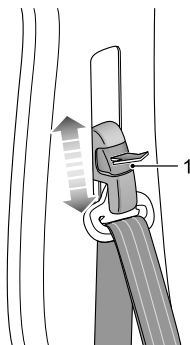

安全气囊



没有绝对安全的保护装置，来避免发生严重碰撞时，造成人身伤害甚至死亡。即使已正确佩戴安全带且安全气囊已充气，仍然可能造成人身伤害甚至死亡。

充气后，安全气囊某些部件的温度将很高，切勿在其冷却前与其接触。

安全气囊充气时可能导致乘员面部擦伤或其它伤害，只要确保您和您的乘员佩戴了安全带，就可以将此类伤害降至最低。

在不影响驾驶的情况下，应尽量将驾驶员座椅向后调。

务必握住方向盘的边缘，以便安全气囊充气时不会受到妨碍。

切勿将附属物体（如手机架、杯座、托盘）放在方向盘盖或仪表板的安全气囊盖板上，也不要将任何物体粘贴至（或插入）安全气囊模块护盖。否则将影响安全气囊充气，或者当安全气囊充气后，这些物体将被冲到车内的任意位置，从而造成乘员受伤。

切勿让乘员用脚、膝等接触或接近仪表板的安全气囊盖板，否则可能妨碍安全气囊的展开。

在配有座椅安全气囊的座椅上，禁止套座椅套等影响座椅安全气囊展开的相关装饰座椅类的物品。

切勿随意改装配有座椅安全气囊的座椅。

切勿随意在车辆A, B, C, D柱上粘贴任何尖锐物品，及改造A, B, C, D柱，以免在安全气囊工作过程中造成乘员受伤。



安全带与安全气囊一起工作，以降低正面碰撞时受伤的风险。

切勿拆下或猛烈敲击方向盘，也不要方向盘上冲孔。

切勿让他人、动物或物体占据驾驶员与安全气囊展开范围之间的空间。安装了安全气囊的乘员侧亦是如此。

切勿自行检修方向盘、转向管柱、任何安全气囊装置或周围有布线的安全气囊组件，否则可能使安全气囊被意外触发，从而造成人员伤亡。

切勿以任何方式改造车辆的前部及左右两侧，因为这样可能不利于安全气囊的展开。

报废车辆上未展开的安全气囊存在潜在危险，应在报废前将其展开。此项操作必须请专业人员处理。

本车可配置驾驶员安全气囊、副驾驶员安全气囊、前排侧安全气囊和侧安全气帘。

提醒：安全气囊为辅助保护装置，安全带仍然是主要保护装置且必须在行车期间始终佩戴。

注意

- 安全气囊被触发时，可能会听到一声巨响，并且会释放出少量类似烟雾的气体和灰尘。此种烟雾并不对健康构成危害。灰尘可能会刺激皮肤，因此应用肥皂和清水将其洗净。
- 出于安全考虑，每10年应更换一次安全气囊，建议您请本公司授权服务商为您更换。如果将车辆出售，车主应有义务告知购买者上述所有注意和警告事项。

安全气囊的展开

 不正确的坐姿，乘坐或倚靠在接近安全气囊的位置，在安全气囊展开时，将受到严重甚至致命的伤害。

为了减少当安全气囊展开时造成的伤害，必须始终正确佩戴安全带。驾驶员和前座乘客必须采取正确的坐姿，并调整其座椅位置，使其离前安全气囊有足够的距离，以避免安全气囊展开时导致严重伤亡。对于安装了侧面安全气囊和侧面安全气囊的车辆，同时要保证上肢部分离车辆侧面有足够的距离，以免气囊展开时受到伤害。

当安全气囊展开时，未受到正确保护的儿童可能会受重伤甚至死亡。切勿怀抱儿童或把儿童放在膝上乘车。切勿让儿童不加保护地乘车，并禁止将身体任一部分伸出车窗。

安全气囊的展开可能会造成体表擦伤、身体碰伤或由于爆炸而造成的灼伤等。

安全气囊充气通道必须无任何障碍物。禁止将任何物体置于乘员和安全气囊之间。禁止将任何物体固定或放置在方向盘盖上或仪表板正面安全气囊盖板及其附近。禁止在安全气囊系统周围安置附件或饰品。如果乘客与安全气囊之间存在障碍物，安全气囊可能无法正常充气，或者将障碍物挤入乘客体内，导致严重伤亡。

不要敲击或碰撞安全气囊或相关部件的位置，以防气囊意外展开，造成严重伤害或致命伤。

在展开后，有一些安全气囊的部件是热的，在冷却之前不要接触它。

在发生碰撞的情况下，安全气囊控制模块监控到因碰撞导致的速度变化，据此确定安全气囊是否展开。安全气囊的展开是瞬时的，并带有很大的力量，伴随着很大的声响。

在车辆受到严重正面碰撞时，完全展开的安全气囊连同正确佩戴的安全带能够限制驾驶员和前排乘员的移动幅度，降低头部和胸部受伤的危险。对于安装了侧面安全气囊和侧面安全气囊的车辆，如果侧面受到严重碰撞，完全展开的侧面安全气囊会在乘员和车辆侧部之间形成一个气垫，降低乘员肢体侧部受伤的危险。

当您正直坐在座椅上并靠在座椅靠背上时，安全带和安全气囊能够提供最为有效的保护。遭遇严重碰撞时，安全气囊会猛烈展开。此时您或其他乘员如果没有正确使用安全带，且身体前倾、斜坐或者处于其他不正确的姿态，在事故中受重伤或致命伤的可能性将很大。

注意

- 安全气囊不能保护乘员身体的低位部分。
- 安全气囊并不是设计针对后部碰撞、轻微的正面碰撞的，也不针对车辆倾覆，同时在车辆紧急制动时，也不起作用。
- 安全气囊的展开和收缩是在很短的时间内完成的，并不能对可能随后发生的第二次撞击产生的影响起到防护作用。
- 安全气囊展开后会立即缩小，这能够保证驾驶员向前看的视线不被阻挡。

驾驶之前

- 驾驶员、副驾驶员安全气囊展开区域示意图

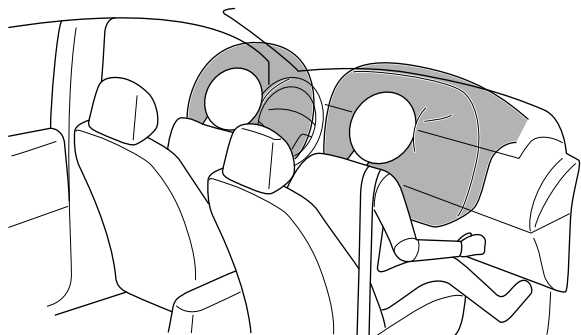

- 侧面安全气囊与一二排气帘展开区域示意图

提醒：适用于配置一二排气帘的车型。

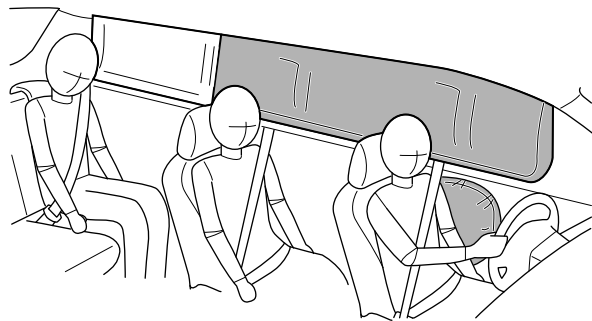

1

驾驶之前

- 侧面安全气囊与前后贯穿气帘展开区域示意图

提醒：适用于配置前后贯穿气帘的车型。

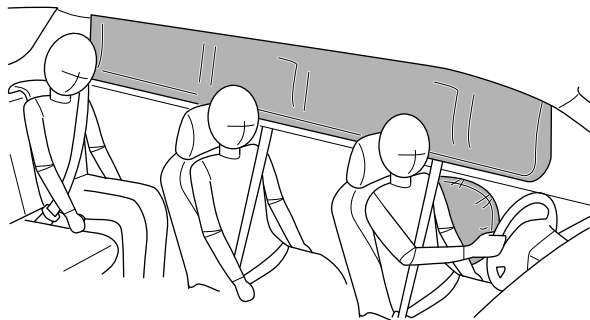

正面安全气囊

! 切勿将儿童座椅安装在前排乘客座椅位置。正面安全气囊展开时会导致儿童重伤甚至死亡。

驾驶员和前排乘客不得将脚、膝盖或身体其他部位接触到或靠近正面安全气囊盖板

车辆底盘受到剧烈颠簸或意外撞击时，安全气囊可能会展开。因此在颠簸或者坑洼的道路上驾车辆时，请格外小心，以避免安全气囊意外展开造成伤害。

正面安全气囊设计为在严重的正面碰撞或与之相似的碰撞中展开。如下所述或相似情况，均会导致安全气囊展开。

- 以较高的车速与不会移动或变形的坚固墙体发生正面碰撞。

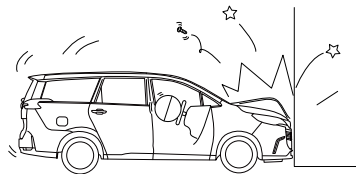

- 车辆底盘受到严重损坏时。如车辆与路边石、路面铺砌边缘或坚硬的表面发生碰撞时，跌入深沟或深洞时，或车辆跳跃后猛烈触地等均有可能引起底盘严重受损。

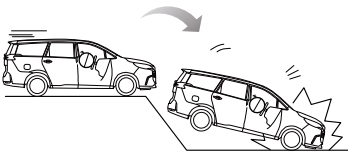
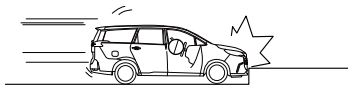

侧面安全气囊

! 座椅的构造和材料对安全气囊的工作至关重要。因此，**请勿安装座椅套，它们会影响侧面安全气囊的展开。**

在受到严重侧面碰撞的情况下，受撞击一侧的前排侧面安全气囊将从座椅面套中弹出并迅速展开。没有受到撞击一侧的侧面安全气囊不会展开。如下所述或相似情况，会导致侧面安全气囊展开。

- 车辆与较高车速的普通乘用车发生侧面碰撞。

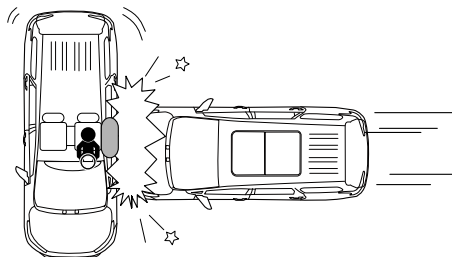

驾驶之前

侧面安全气囊

在受到严重侧面碰撞的情况下，受撞击一侧的侧面安全气囊将从车顶内饰中破出并迅速展开。没有受到碰撞一侧的侧面安全气囊则不会展开。如下所述或相似情况，会导致侧面安全气囊展开。

- 车辆与较高车速的普通乘用车发生侧面碰撞。

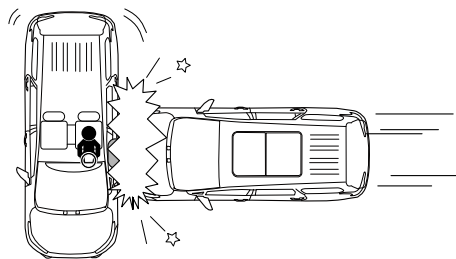

安全气囊不展开的条件

安全气囊是否展开，不取决于车辆的行驶速度，而取决于碰撞的物体、碰撞的方向以及碰撞导致的车辆减速快慢。当碰撞的冲击力被吸收或分散到车身时，安全气囊可能不会展开；但根据事故时的冲击状况不同，安全气囊有时也会起爆。因此，安全气囊是否展开不应根据车辆的受损程度进行判断。

正面安全气囊

如下所述或相似情况，正面安全气囊可能不会展开。

- 撞击方向偏离车辆中心时。
- 与坚固的电线杆、交通标志杆、树木等小面积物体正面碰撞时。

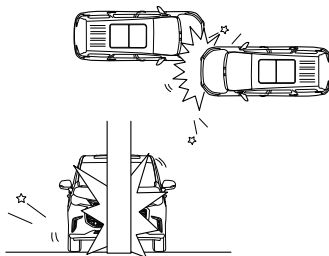

- 与卡车尾门下方的碰撞；与卡车或底盘略高的车辆发生钻入式的碰撞。
- 与护栏的正面偏置碰撞。

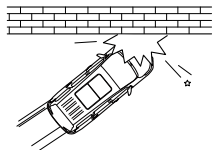
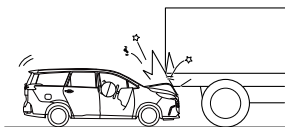

- 侧面或后部碰撞。
- 车辆翻滚。

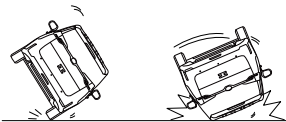

侧面安全气囊和侧面安全气帘

如下所述或相似情况，侧面安全气囊和侧面安全气帘可能不会展开。

- 与侧面成一定角度的碰撞。
- 与两轮摩托车的侧面碰撞。

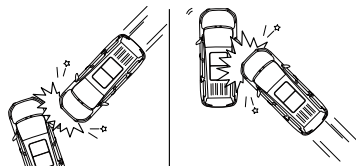

- 侧面撞击车辆前舱。
- 侧面撞击车辆后部。
- 车辆翻滚。

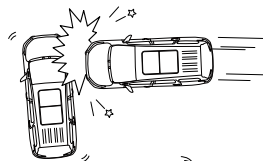

驾驶之前

- 与护栏的正面偏置碰撞。
- 与柱杆的侧面碰撞。

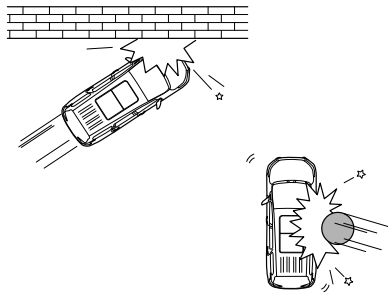

- 与停驻或移动中的车辆发生正面碰撞。
- 后部碰撞。

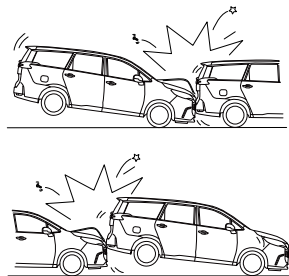

发生撞车事故后更换安全气囊系统零部件

! 撞车事故会损坏车内的安全气囊系统。安全气囊损坏后可能就无法正常工作，在发生撞车事故时也就无法保护您及乘客，从而导致重伤甚至死亡。为确保安全气囊系统在发生撞车事故后可正常工作，应尽快联系本公司授权服务商检查安全气囊系统并进行必要的更换。

如果安全气囊充气，则需要更换安全气囊系统的零部件。应尽快联系本公司授权服务商检修。

事件数据记录系统（EDR）

提醒：适用于配置事件数据记录系统（EDR）的车型。

本车配备了事件数据记录器（EDR），EDR的主要功能是在碰撞或接近碰撞时，在较短时间段内记录汽车运动和安全系统状态信息的数据，可用于复现汽车碰撞时间发生前、发生过程中、发生后的车辆状态，比如车速、油门开度、制动踏板深度等。EDR数据提取工具基于11位CAN标识符读取数据，通过物理寻址的方式，采用ISO 14229-1:2020的11.2中的2216“通过数据标识符读取数据”服务读取EDR数据。可以通过本公司售后专用诊断工具从安全气囊控制器中读取数据。您可以登陆本公司官网[对应链接地址](#)购买EDR数据读取工具。

儿童保护装置（不随车提供）



可能导致死亡或严重伤害！

安全气囊能使12岁以下的儿童致命。禁止在前排座椅上使用面朝后的儿童或婴儿保护装置，当安全气囊膨胀时，将会导致儿童或婴儿严重伤害甚至死亡。尽可能坐在远离安全气囊的地方。



当安装和使用婴儿或儿童保护装置时，必须遵循婴儿或儿童保护装置制造厂的使用说明。

儿童比成人更容易受到膨胀出的安全气囊的伤害。因此，建议12岁以下儿童应该坐在后座上。一般2岁以下婴儿应使用婴儿保护装置，2-4岁以下儿童应使用儿童保护装置。婴儿或儿童保护装置市场有售。

婴儿或儿童保护装置有许多规格和型号，为了达到最佳的防护，建议您根据婴儿或儿童的年龄和体重选择合适的保护装置。选择保护装置时，还务必注意该保护装置是否适用于您的车辆。

儿童座椅固定装置

对于第二排座椅是两个单人座椅的车型，每个第二排单人座椅上有2个ISOFIX标准的接口，并且座椅的背部有1个TOP TETHER接口；对于第二排座椅是三人座椅的车型，第二排三人座椅有4个ISOFIX标准的接口，并且座椅的背部有2个TOP TETHER接口；对于有第三排座椅的车型，第三排座椅有2个ISOFIX标准的接口，并且座椅的背部有1个TOP TETHER接口。安装和拆卸儿童座椅时请注意儿童座椅生产商的说明。

儿童座椅的安装方法

- 1 将儿童座椅拉带从头枕导杆间穿过，连接拉带挂钩和TOP TETHER固定点。（此步骤仅适用于带TOP TETHER的车型）
- 2 将儿童座椅插入ISOFIX固定环中，直至儿童座椅牢靠啮合，需听到“喀哒”声才表明安装到位。
- 3 当ISOFIX都连接好之后，需要用身体的力量向下压住儿童座椅，收紧ISOFIX连接带，将座椅牢牢的固定在车辆之上。

注意

最好将婴儿或儿童保护装置固定在后排座椅上。如果在行驶时婴儿或儿童保护装置必须放在前座，则必须使用面向前的婴儿或儿童保护装置。无论安装在哪个位置，一定要正确固定婴儿或儿童保护装置。请记住，在发生碰撞或紧急制动时，没有固定的婴儿或儿童保护装置可能移动并撞伤车内其他乘客。即便没有婴儿或儿童坐在里面，也必须将所有婴儿或儿童保护装置正确固定在车内。

驾驶之前

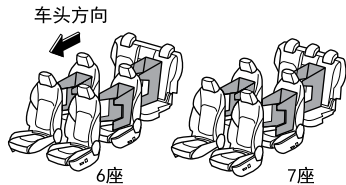

第二排

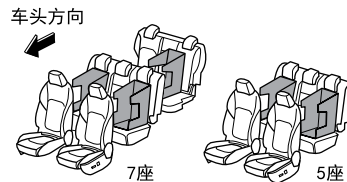
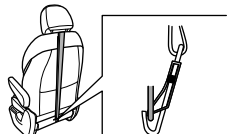

第二排

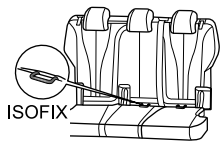
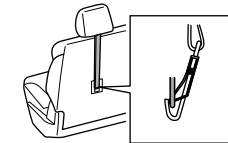
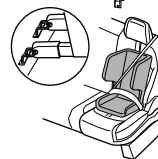
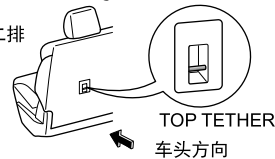

第三排

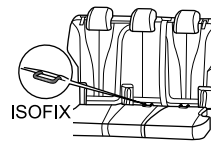
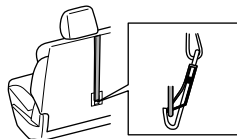
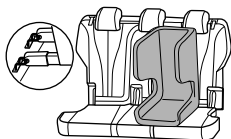
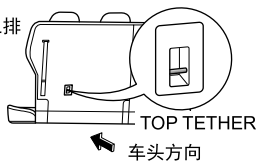

第三排

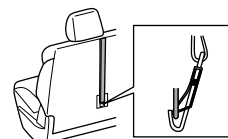
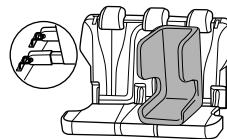
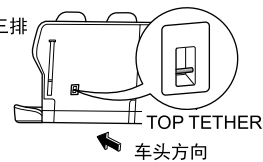

驾驶之前

儿童座椅组别及安装位置

只允许使用经许可并适于儿童使用的儿童座椅。身高1.5米以上的儿童可以直接使用车辆安全带。儿童座椅要符合相关法规或标准，如欧洲法规ECE-R44、ECE-R129、中国法规GB27887-2011。

不同乘坐位置对儿童约束系统的适用性

质量组	乘坐位置			
	第一排	第二排左侧	第二排右侧	第三排左侧
0组 (小于10千克)	X	U	U	X
0+组 (小于13千克)	X	U	U	X
I组 (9~18千克)	X	U	U	UF
II组 (15~25千克)	X	U	U	UF
III组 (22~36千克)	X	U	U	UF

注：填入表中的字母含义为

U = 适用于获得本质量组批准的通用类儿童约束系统。

UF = 适用于获得本质量组批准的前向通用类儿童约束系统。

X = 本座椅位置不适用于本质量组的儿童约束系统。

驾驶之前

不同ISOFIX位置对ISOFIX儿童约束系统的适应性

质量组	尺码类别	固定模块	车辆上ISOFIX位置			
			第一排	第二排左侧	第二排右侧	第三排左侧
便携床	F	ISO/L1	无ISOFIX装置	IL	IL	X
	G	ISO/L2		IL	IL	X
0组 (小于10千克)	E	ISO/R1		IL	IL	X
0+组 (小于13千克)	E	ISO/R1		IL	IL	X
	D	ISO/R2		IL	IL	X
	C	ISO/R3		IL	IL	X
I组 (9~18千克)	D	ISO/R2		IL	IL	X
	C	ISO/R3		IL	IL	X
	B	ISO/F2		IUF	IUF	IUF
	B1	ISO/F2X		IUF	IUF	IUF
	A	ISO/F3		IUF	IUF	IUF
					IUF	IUF

注：填入表中的字母含义为

IUF = 适用于获得本质量组批准的前向通用型ISOFIX儿童约束系统。

IL = 适用于清单上的特殊类ISOFIX儿童约束系统。这些约束系统可能是特殊车辆类，受限制类或半通用类。

X = ISOFIX的位置不适用于本质量组和/或本尺寸类别的ISOFIX儿童约束系统。

注：对通用和半通用的儿童座椅而言，ISOFIX尺寸类别可以划分为A~G等级，这些分类信息可以在ISOFIX儿童座椅上找到。目前推荐的0+组别ISOFIX儿童座椅为Britax Romer Baby Safe Plus；目前推荐的I组别ISOFIX儿童座椅为Britax Romer Duo Plus。

提醒：目前推荐的II-III组别ISOFIX儿童座椅为KidFix XP(仅适用于第二排座椅)。

仪表和控制装置

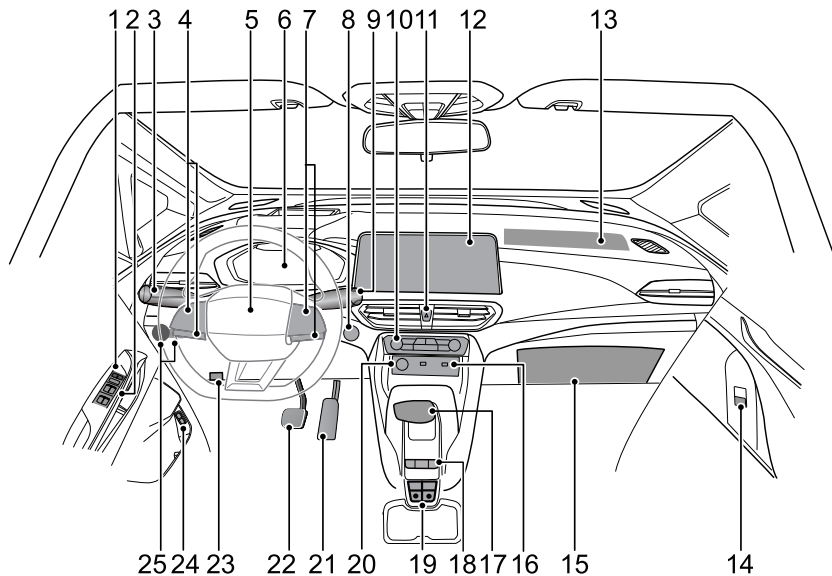

- 1 中控锁开关
- 2 各车门车窗控制开关
- 3 组合车灯控制和转向灯拨杆开关
- 4 组合仪表选择开关
- 5 驾驶员安全气囊
- 6 组合仪表
- 7 声音控制、蓝牙电话和自定义开关
- 8 点火开关
- 9 刮水器和洗涤剂拨杆开关
- 10 空调控制面板
- 11 危险警告灯开关
- 12 娱乐系统
- 13 前排乘员安全气囊
- 14 前排乘员车门车窗控制开关
- 15 手套箱
- 16 USB接口
- 17 换挡杆
- 18 MODE（驾驶模式开关）, SAVE（电量预留模式开关）
- 19 EPB（电子驻车）开关, 自动驻车开关
- 20 12V电源插座
- 21 加速踏板
- 22 制动踏板
- 23 前舱盖解锁开关
- 24 电动尾门开关, 加油口门开启开关
- 25 外后视镜电动调整开关, 前大灯高度调节开关
ESP OFF开关, 车道偏离预警开关
HUD（抬头显示）开关

驾驶之前

组合仪表

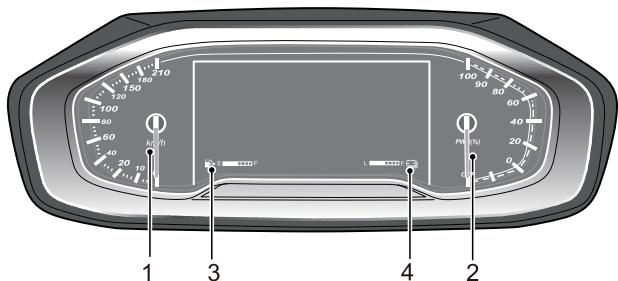

- 1 车速表
- 2 功率表
- 3 燃油表
- 4 高压电池包电量表

注意

切勿将物体放在组合仪表前方，以免挡住刻度盘和警告灯。

车速表

车速表显示车辆行驶的时速（单位：公里/小时）。

功率表

功率表显示动力系统功率百分比。功率指示范围-40~100%，超过最大值最小值时按最大值最小值指示。

注意

功率表指示的是功率百分比，而非计算的实际功率。

燃油表

燃油表显示燃油箱中的近似油量。当“燃油过低警告灯（黄色）”不熄灭或者亮起时，请尽快加油。

注意

务必在指针指向“E”标志前加油。

高压电池包电量表

电量表通过点亮的条形格数量来指示高压电池包电量的状态。



当电池电量过低时，红色条形格点亮，“高压电池包电量低警告灯（黄色）”也随之点亮。

当电量下降到一定程度不能支持车辆运行时，在车辆燃油充足的情况下，发动机会自行起动，为车辆提供动力，并为电池充电。

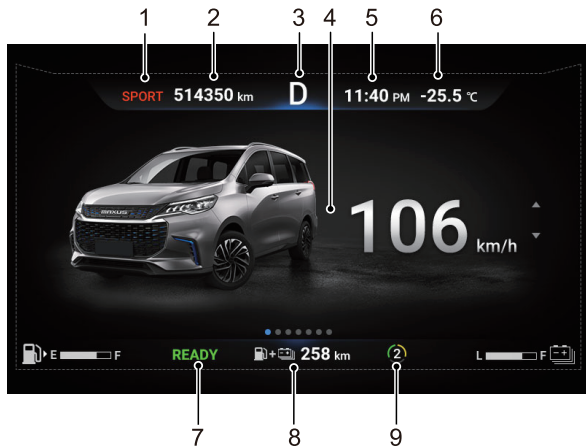

信息中心



- 1 驾驶模式
- 2 总计里程
- 3 挡位显示
- 4 行车电脑、设置菜单、故障查询、弹窗报警信息界面
- 5 当前时间
- 6 室外温度（如配备该功能）
- 7 动力系统状态
- 8 总续航里程（燃油续航里程+电池续航里程）
- 9 能量回收等级指示

短按方向盘上组合仪表选择开关  上的  或  按键可以实现以下界面内容的切换：行车电脑界面→导航地图界面（如配备该功能）→多媒体界面（如配备该功能）→蓝牙电话界面（如配备该功能）→主动安全界面（如配备该功能）→设置菜单界面→故障查询界面（有故障时）→行车电脑界面。

行车电脑界面

短按方向盘上组合仪表选择开关  上的  或  按键可以实现以下界面内容的切换：

- 瞬时车速
显示当前车速。
- 瞬时电耗
显示当前电池工作时的瞬时电耗。
- 瞬时油耗
显示当前发动机工作时的瞬时油耗。
- 电续航里程
显示在电池用完之前车辆预估的可行驶里程。
- 油续航里程
显示在油箱用空之前车辆预估的可行驶里程。重新加油后续航里程数会相应更新。当燃油量过低时，显示燃料不足。
- 自启动后信息（如配备该功能）
显示自点火开关启动后，行驶时间、小计里程、平均车速、平均能耗。

驾驶之前

- 自复位后信息（如配备该功能）

显示自上次复位后的行驶时间、小计里程、平均车速、平均能耗。

在该界面，通过长按方向盘OK键进行复位。

- 胎压监测（如配备该功能）

正常模式下，实时显示轮胎当前压力。

- 剩余保养里程（如配备该功能）

该信息提醒您车辆距离下次保养所剩余的里程。

- 新能源相关

显示动力电池电流、电压、电机转速。

提醒：如车辆未配备相关功能，则不显示该界面。

- 导航地图界面（如配备该功能）

显示当前的导航信息。

- 多媒体界面（如配备该功能）

显示当前收听音乐/收音机节目信息。

- 蓝牙电话界面（如配备该功能）

显示通讯界面信息。

- 主动安全界面（如配备该功能）

显示驾驶辅助相关信息。

- 自适应巡航（如配备该功能）
- 车道偏离（如配备该功能）

- 车道保持（如配备该功能）
- 紧急制动（如配备该功能）
- 限速标识（如配备该功能）
- 前碰撞预警（如配备该功能）
- 盲区监测（如配备该功能）

设置菜单界面



短按方向盘上组合仪表选择开关上的▲或▼按键可以实现以下界面内容的切换：

- 背光亮度

可以根据当前模式（白天模式和夜晚模式），分别设置组合仪表高、中、低三种显示亮度。

- 语言设置（如配备该功能）

根据实际配置可以设置所需要的语言。

- 时间设置（如配备该功能）

可以调整组合仪表上时间。

- 时间制式（如配备该功能）

可以设置组合仪表12小时制、24小时制两种时间显示方式。

- 超速报警设置（如配备该功能）

可以设置操作超速报警的开启和关闭，当超速报警开启时，可调整超速报警车速值。

- 主题设置

进入主题设置界面可以设置仪表舒适、运动两种主题。

故障查询界面



短按方向盘上组合仪表选择开关上的▲或▼按键可以在此界面查询到相关的车辆报警故障信息（如无故障，则无界面显示）。

能量回收等级指示

显示当前车辆的能量回收等级，能量回收等级分高、中、低三挡，组合仪表上分别会有数字显示：3、2、1，默认模式为中挡。高能量回收大于中能量回收，中能量回收大于低能量回收。可以通过换挡杆进行切换能量回收等级。更多信息请参阅启动和驾驶章节中的“换挡”。

动力系统状态

点火开关打到“ON（开启）”位置时，当车辆准备就绪指示灯“READY指示灯（绿色）”点亮表示动力系统准备就绪，可以驾驶。

驾驶模式

显示当前车辆的驾驶模式。

组合仪表信息中心显示：**ECO**（经济模式）、**SPORT**（运动模式）、**NORMAL**（常规模式）、**SAVE**（电量预留模式）。可以通过副仪表台上的**MODE**开关进行**ECO**（经济模式）、**SPORT**（运动模式）、**NORMAL**（常规模式）模式切换。可以通过副仪表台上的**SAVE**开关开启电量预留模式。更多信息请参阅本章节中的“仪表盘开关”。

报警提示信息

大多数报警提示信息在组合仪表上都会有一个对应的图形和文字说明。如果多于一个报警信息被激活，新的报警信息会先显示9秒，随后报警信息会循环显示，每条报警信息显示3秒。

请严格按照报警信息中的指示进行操作，如无相关指示，请停下车辆进行检查，或咨询本公司授权服务商。

重要报警信息

当前显示的重要报警信息，通过短按方向盘OK键暂时取消，若报警未解除，可在报警查询界面查看。

注意

为了用户安全，当车门为打开状态时，报警信息无法通过短按方向盘OK键取消。用户必须关上车门后进入行车电脑界面再进行相关操作。

若所有的报警信息都被取消，则正常显示行车电脑信息。报警条件撤销后，其对应的报警信息同时撤销显示。

提示类信息

提示类信息可在3秒后自动消失。

注意

不要忽视报警提示信息，否则，可能会对车辆造成严重损坏。如果报警指示灯亮起，请在确保安全的情况下尽快停车。

驾驶之前

保养界面提醒

下次保养提醒

该信息提醒您车辆距离下次保养所剩余的里程。



临近保养提醒

当信息中心出现如下临近保养提醒，请您尽快到本公司授权服务商处进行保养。



立即保养提醒

当信息中心出现如下立即保养提醒，请您立即到本公司授权服务商处进行保养。



保养过期提醒

当信息中心出现如下保养过期提醒，请您立即到本公司授权服务商处进行保养。



疲劳驾驶监测与提醒

 疲劳驾驶监测与提醒功能，是为了提醒驾驶员切勿在疲劳时驾驶车辆。系统会通过记录连续驾驶的时间，同时实时监测方向盘的输入，来识别驾驶员是否需要休息。

疲劳提醒

- 车辆行驶时，当系统监测到方向盘转角规律满足疲劳驾驶条件时，组合仪表显示屏将会显示以下界面，并伴有声音提示。



那么表示系统建议驾驶员休息片刻，请停车休息。

- 车辆行驶时，当系统监测到连续行驶时间超过2小时且车速高于65公里/小时，组合仪表显示屏将会显示以下界面，并伴有声音提示。



那么表示系统建议驾驶员休息片刻，请停车休息。

注意

- 切勿在疲劳时驾驶车辆。驾驶员始终对自己能否胜任驾驶负责。
- 长时间驾驶时需定期进行足够的休息。
- 系统并不是在所有情况下都能识别出需要休息的情况。

胎压监测系统

胎压监测系统能够对轮胎的状况进行实时自动监测，为驾驶提供有效的安全保障。

当车辆在行驶过程中轮胎出现气压不足、气压过高、快速漏气或系统故障时，组合仪表上的“胎压监测系统警告灯(黄色)”



将亮起，仪表显示屏将显示报警界面。

警告灯和指示灯

转向指示灯



进行转向操作时，左侧或右侧的“转向指示灯(绿色)”闪烁。当按下危险警告灯开关，左右转向指示灯同时闪烁。

提醒：如果某个转向指示灯快速闪烁，则表明该侧转向灯灯泡出现故障。

前大灯远光指示灯



前大灯为远光时或使前大灯闪烁时，“前大灯远光指示灯(蓝色)”点亮。

后雾灯指示灯



后雾灯亮起时，“后雾灯指示灯(黄色)”点亮。

位置灯指示灯



位置灯亮起时，“位置灯指示灯(绿色)”点亮。

发动机防盗警告灯



点火开关打到“ON（开启）”位置，如果发动机防盗认证成功，“发动机防盗警告灯（黄色）”熄灭，发动机可以起动。

如果“发动机防盗警告灯（黄色）”闪烁，则表明防盗控制系统出现故障，发动机将无法起动，应立即联系本公司授权服务商检修。

车身防盗警告灯



当车辆进入设防状态，“车身防盗警告灯（红色）”闪烁。

当车辆退出设防状态，“车身防盗警告灯（红色）”熄灭。

如果触发了防盗报警，“车身防盗警告灯（红色）”闪烁同时伴有声、光报警。

胎压监测系统警告灯



点火开关打到“ON（开启）”位置，当胎压监测系统出现故障时，“胎压监测系统警告灯（黄色）”点亮，应尽快联系本公司授权服务商检修。

发动机故障警告灯



点火开关打到“ON（开启）”位置，如果发动机起动后，“发动机故障警告灯（黄色）”点亮，则表明与发动机相关的零件出现故障。应尽快联系本公司授权服务商检修。

排放故障指示灯



点火开关打到“ON（开启）”位置，“排放故障指示灯（黄色）”点亮，并在发动机起动后熄灭。如果警告灯点亮，则表明发动机性能及排放系统出现故障。应尽快联系本公司授权服务商检修，同时避免出现发动机转速过高或过快加速的现象。

机油压力警告灯



发动机起动后或在行驶过程中，“机油压力警告灯（红色）”点亮，则表明机油压力存在故障，请立即熄火并检查油位。请参阅维护和保养章节中的“发动机机油”。

注意

即使油位正常，也不要重新启动发动机，应尽快联系本公司授权服务商检修。

驾驶之前

发动机冷却液温度警告灯



点火开关打到“ON（开启）”位置，如果冷却液过热，“发动机冷却液温度警告灯（红色）”点亮。

注意

如果红色警告灯点亮，尽快停止发动机以冷却液降温。应尽快联系本公司授权服务商检修。

燃油过低警告灯



点火开关打到“ON（开启）”位置，当“燃油过低警告灯（黄色）”不熄灭或者点亮，请尽快加油。

变速器过热警告灯



点火开关打到“ON（开启）”位置，当变速器过热，“变速器过热警告灯（黄色）”点亮，此时请在条件允许的情况下将车速提升至20公里/小时以上行驶或安全停车并换挡至P挡以冷却变速器。当变速器严重过热，“变速器过热警告灯（红色）”点亮，此时请安全停车并换挡至P挡以冷却变速器，待变速器温度降低该灯熄灭后才能起步。如果驾驶员按照以上操作20分钟后，该灯仍点亮，请尽快联系本公司授权服务商检修，否则可能会严重损坏变速器。

蓄电池充电指示灯



点火开关打到“ON（开启）”位置，“蓄电池充电指示灯（红色）”点亮，并在发动机起动后熄灭。

注意

如果警告灯在发动机起动后未熄灭，或在行驶过程中点亮，则表明充电系统出现故障，应尽快联系本公司授权服务商检修。

安全气囊警告灯



点火开关打到“ON（开启）”位置，如果“安全气囊警告灯（红色）”点亮或闪烁，则表明安全气囊系统出现故障。应尽快联系本公司授权服务商检修。

安全带警告灯

提醒：本车可配置副驾驶员座位安全带未系报警提醒功能，具体请以您购买的实际车辆配置为准。



点火开关打到“ON（开启）”位置，当驾驶员安全带未正确系好，“安全带警告灯（红色）”点亮。当车速大于22公里/小时，当驾驶员安全带未正确系好，组合仪表会发出安全带未系的声音警告，同时“安全带警告灯（红色）”闪烁90秒左右，当驾驶员正确系上安全带后，“安全带警告灯（红色）”熄灭，声音警告停止。当挂倒挡或者车速小于10公里/小时，当

驾驶员未正确系好安全带，组合仪表不会发出声音警告，“安全带警告灯（红色）”点亮，当驾驶员正确系上安全带后，“安全带警告灯（红色）”熄灭。

点火开关打到“ON（开启）”位置，当配置副驾驶员安全带未系提醒功能的副驾驶员安全带未正确系好，“安全带警告灯（红色）”点亮。当车速大于22公里/小时，当副驾驶员安全带未正确系好，组合仪表会发出安全带未系的声音警告，同时“安全带警告灯（红色）”闪烁90秒左右，当副驾驶员正确系上安全带后，“安全带警告灯（红色）”熄灭，声音警告停止。当挂倒挡或者车速小于10公里/小时，当副驾驶员未正确系好安全带，组合仪表不会发出声音警告，“安全带警告灯（红色）”点亮，当副驾驶员正确系上安全带后，“安全带警告灯（红色）”熄灭。

提醒：车门的开启会重置安全带警告灯闪烁的时间。副驾驶员未系安全带提醒功能只会在座位上有乘员的情况下触发。

制动系统警告灯



点火开关打到“ON（开启）”位置，当制动液液位异常或制动系统出现故障时，“制动系统警告灯（红色）”点亮，请立即安全停车，并尽快联系本公司授权服务商检修。

ABS（防抱死制动系统）警告灯



点火开关打到“ON（开启）”位置，如果“ABS警告灯（黄色）”在行驶过程中点亮，则表明ABS系统出现故障，应尽快联系本公司授权服务商检修。

EBD（电子制动力分配系统）警告灯



点火开关打到“ON（开启）”位置，如果“EBD警告灯（红色）”在行驶过程中点亮，则表明制动系统出现故障，应尽快联系本公司授权服务商检修。

ESP（电子稳定系统）指示灯



点火开关打到“ON（开启）”位置，当电子稳定系统工作时，“ESP指示灯（黄色）”闪烁。如果指示灯点亮，则表明电子稳定系统出现故障，应尽快联系本公司授权服务商检修。更多信息请参阅起动和驾驶章节中的“制动系统”。

ESP（电子稳定系统）OFF指示灯



点火开关打到“ON（开启）”位置，当按下ESP OFF开关，关闭ESP功能时，“ESP OFF指示灯（黄色）”点亮。更多信息请参阅本章节中的“仪表台开关”。

EPS（电动助力转向）系统失效警告灯



点火开关打到“ON（开启）”位置，如果“EPS（电动助力转向）系统失效警告灯（黄色）”点亮，表示电动助力转向系统发生一般故障，性能降低，请在安全许可的条件下尽快停车，重新起动车辆并短暂行驶后，如果该灯一直点亮，请尽快联系本公司授权服务商检修；当“EPS（电动助力转向）系统

驾驶之前

失效警告灯（红色）”点亮，表示电动助力转向系统出现严重故障，请立即安全停车，并尽快联系本公司授权服务商检修。

EPB（电子驻车）指示灯



点火开关打到“ON（开启）”位置，开启电子驻车制动，当驻车制动器拉紧时，“EPB（电子驻车）指示灯（红色）”点亮，并在驻车制动完全松开后立即熄灭。

更多信息请参阅启动和驾驶章节中的“制动系统”。

EPB（电子驻车）故障警告灯



点火开关打到“ON（开启）”位置，如果“EPB（电子驻车）故障警告灯（黄色）”点亮，则表明制动系统出现故障，请立即安全停车，并尽快联系本公司授权服务商检修。更多信息请参阅启动和驾驶章节中的“制动系统”。

自动驻车指示灯



点火开关打到“ON（开启）”位置，开启自动驻车功能，“自动驻车指示灯（绿色）”点亮；当自动驻车被激活时“自动驻车指示灯（绿色）”闪烁。

自动驻车具有记忆能力。当自动驻车功能打开，驾驶员解开安全带后，“自动驻车指示灯（绿色）”熄灭，但功能打开状态仍被自动驻车系统记忆，只需重新系紧安全带即可重新点亮“自动驻车指示灯（绿色）”开启自动驻车功能。

点火开关打到“ON（开启）”位置，开启自动驻车，当自动驻车功能产生故障时，“自动驻车指示灯（黄色）”点亮。

更多信息请参阅启动和驾驶章节中的“制动系统”。

定速巡航指示灯



点火开关打到“ON（开启）”位置，当巡航系统为待机状态时，“定速巡航指示灯（白色）”点亮；当巡航系统为激活状态时，“定速巡航指示灯（绿色）”点亮。更多信息请参阅启动和驾驶章节中的“定速巡航控制系统”。

自适应巡航指示灯



点火开关打到“ON（开启）”位置，开启自适应巡航，当自适应巡航系统满足激活条件时，“自适应巡航（ACC）指示灯（绿色）”点亮。当自适应巡航控制系统处于待机模式时，组合仪表中的“自适应巡航（ACC）指示灯”从绿色变为白色。更多信息请参阅启动和驾驶章节中的“驾驶辅助系统”。

自适应巡航跟车间距指示灯



点火开关打到“ON（开启）”位置，开启自适应巡航，设置跟车间距时，“自适应巡航跟车间距指示灯（黄色）”点亮。更多信息请参阅启动和驾驶章节中的“驾驶辅助系统”。

车道偏离预警警告灯



点火开关打到“ON（开启）”位置，当车道偏离预警处于待机状态时，“车道偏离预警警告灯（白色）”点亮。

当车道偏离预警处于工作状态时，“车道偏离预警警告灯（绿色）”点亮。

当车道保持辅助处于工作状态时，“车道偏离预警警告灯（蓝色）”点亮。

当车道偏离预警处于工作状态且报警时，“车道偏离预警警告灯（黄色）”闪烁。

当车道偏离预警处于关闭状态或发生故障时，“车道偏离预警警告灯（黄色）”点亮。

如果警告灯在车道偏离预警开启时显示黄色，则表明车道偏离预警出现故障，应尽快联系本公司授权服务商检修。更多信息请参阅起动和驾驶章节中的“驾驶辅助系统”。

FCW（前碰撞预警）/AEB（自动紧急制动）警告灯



点火开关打到“ON（开启）”位置，前碰撞预警系统工作，自动紧急制动警告系统未报警时，“FCW（前碰撞预警）/AEB（自动紧急制动）警告灯（黄色）”闪烁；点火开关打到“ON（开启）”位置，自动紧急制动警告系统报警时，“FCW（前碰撞预警）/AEB（自动紧急制动）警告灯（红色）”点亮。更多信息请参阅起动和驾驶章节中的“驾驶辅助系统”。

前方车辆指示灯



点火开关打到“ON（开启）”位置，自适应巡航功能开启，检测到前方监测距离内有车辆时，“前方车辆指示灯（绿色）”点亮，当与前车距离过近时“前方车辆指示灯（黄色）”点亮。更多信息请参阅起动和驾驶章节中的“驾驶辅助系统”。

限速标识警告灯



点火开关打到“ON（开启）”位置，当检测到限速标识时，“限速标识警告灯（白色）”点亮。更多信息请参阅起动和驾驶章节中的“驾驶辅助系统”。

READY指示灯



该灯用来表示车辆已准备就绪可以行驶。车辆启动后，“READY指示灯（绿色）”点亮，在行驶过程中，该灯不会熄灭。

注意

在“READY指示灯（绿色）”点亮前，按下A/C空调开关，空调压缩机不会工作。在“READY指示灯（绿色）”点亮前，不要开启鼓风机控制旋钮，也不要长时间使用大灯，收音机等电器，有导致整车不能开动的风险。

充电连接指示灯



当充电手柄连接到充电接口导通后，“充电连接指示灯（红色）”点亮。

充电状态指示灯



当高压电池包在进行充电作业时，“充电状态指示灯（黄色）”点亮。当高压电池包充电完成时，该指示灯熄灭。

提醒：如果“充电状态指示灯（黄色）”闪烁，则表示电池故障，无法进行充电。应尽快联系本公司授权服务商检修。

动力系统故障警告灯



点火开关打到“ON（开启）”位置，如果动力系统出现故障时，“动力系统故障警告灯（红色）”点亮，应尽快联系本公司授权服务商检修。

驱动电机温度高警告灯



点火开关打到“ON（开启）”位置，如果驱动电机温度高时，“驱动电机温度高警告灯（红色）”闪烁，应尽快联系本公司授权服务商检修。

高压电池包电量低警告灯



点火开关打到“ON（开启）”位置，如果“高压电池包电量低警告灯（黄色）”点亮，则表明高压电池包电量过低，需尽快充电。请您尽可能在该灯点亮前补充电量。

提醒：警告灯点亮表明车辆限速功能已开启。车速会随着电池电量的减少而降低，直至停车。

高压电池包故障警告灯



点火开关打到“ON（开启）”位置，如果“高压电池包故障警告灯（红色）”点亮，则表明高压电池包存有故障。

绝缘故障警告灯



点火开关打到“ON（开启）”位置，如果“绝缘故障警告灯（红色）”点亮，则表明存在绝缘故障。

限功率指示灯



在正常驾驶状态下，“限功率指示灯（黄色）”保持熄灭状态。当车辆“限功率指示灯（黄色）”点亮，车辆的功率将受到限制，车辆的加速性能会大幅降低，应尽快联系本公司授权服务商检修。

限速指示灯



点火开关打到“ON（开启）”位置，当车辆限速功能工作时，“限速指示灯（黄色）”点亮，并伴随声音警告。当限速功能不工作时，“限速指示灯（黄色）”熄灭，声音警告停止。

ECO指示灯



点火开关打到“ON（开启）”位置，当车辆驾驶模式处于ECO（经济模式）时，“ECO指示灯（白色）”点亮。

SPORT指示灯



点火开关打到“ON（开启）”位置，当车辆驾驶模式处于SPORT（运动模式）时，“SPORT指示灯（红色）”点亮。

NORMAL指示灯



点火开关打到“ON（开启）”位置，当车辆驾驶模式处于NORMAL（常规模式）时，“NORMAL指示灯（白色）”点亮。

SAVE指示灯



点火开关打到“ON（开启）”位置，当车辆SAVE（电量预留模式）功能开启时，“SAVE指示灯（白色）”点亮。

仪表盘开关

前大灯高度调节开关

前大灯高度调节开关位于驾驶员侧仪表盘上。

此功能可以将前大灯高度调节至适合车辆道路的状况。校正前大灯的高度调节可以减小对其他驾驶员造成的炫目。

要调节前大灯高度，必须打开前大灯。

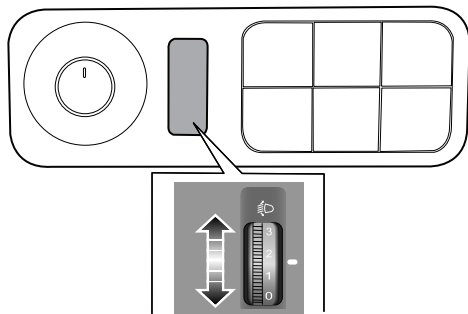

向上或向下移动前大灯高度调节开关调节前大灯高度。0档为初始档位，随着车辆负载的增加，请按照1-2-3档的顺序对照明高度进行调整。

驾驶之前

自适应前大灯调节系统

如果您的车辆配置自适应前大灯调节系统，系统会根据行车速度、车辆载荷、爬坡角度自动调节大灯光束高度。

当驱车运载乘客或行李时，前大灯光束会自动向上或向下调整。

提醒：前大灯对光对于安全驾驶及其重要。如果自适应前大灯调节系统出现故障，应尽快联系本公司授权服务商检修。

ESP OFF开关

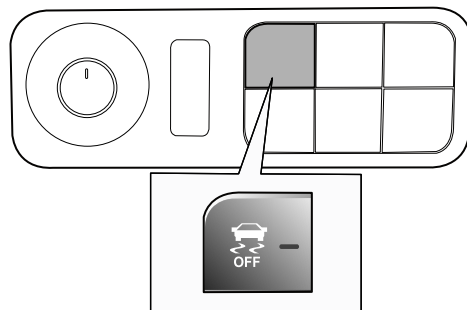

按下ESP OFF开关，开关上指示灯点亮，即可关闭ESP系统，再次按下即可启动ESP系统；ESP OFF关闭后只有ABS和EBD功能工作，更多信息请参阅起动和驾驶章节中的“制动系统”。

车道偏离预警开关

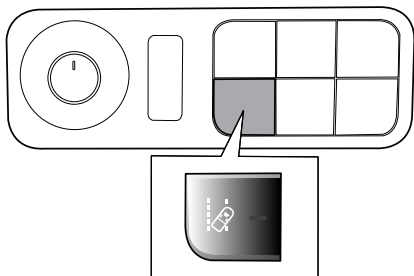

点火开关打到“ON（开启）”位置时，车道偏离预警默认开启，车道偏离预警开关¹上指示灯点亮。按下可关闭车道偏离预警，开关上的指示灯熄灭，组合仪表上的“车道偏离预警警告灯”呈黄色点亮。再次按下即可启动车道偏离预警。更多信息请参阅起动与驾驶章节中的“驾驶辅助系统”。

HUD（抬头显示）开关

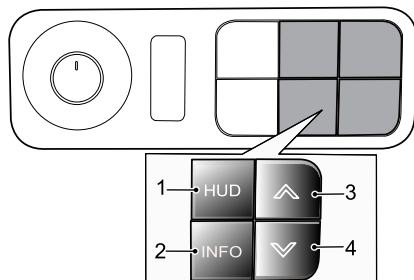

位置1 - HUD：抬头显示开关。短按开启显示功能，长按1秒关闭显示内容。

位置2 - INFO：切换显示视图开关。短按进行切换简单视图、多媒体视图、导航视图。

- 简单视图：显示车速、限速及驾驶辅助系统（ADAS）等安全相关的信息。
- 多媒体视图：在简单视图上增加娱乐信息（FM、电话、音乐）的显示。
- 导航视图：在简单视图上增加导航信息和电话信息的显示。

位置3 - ：HUD在工作模式下，高度开关按一次，图像往上移，长按为连续调节。

位置4 - ：HUD在工作模式下，高度开关按一次，图像往下移，长按为连续调节。

提醒：只能上下调节，不能左右调节，用于调节图像居中。

驾驶之前

HUD（抬头显示）显示器

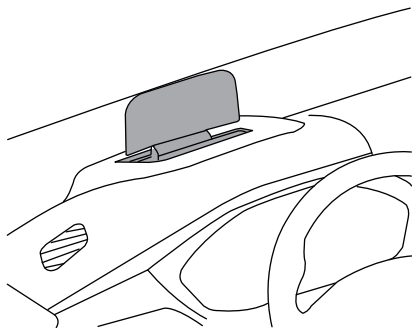

抬头显示器安装在驾驶员前方的仪表板内。如果车辆配备了抬头显示器，则某些与车辆相关的信息会投射到抬头显示器曲面屏上。

注意

如果抬头显示器的图像在您的视野范围内过亮或过高，则当外界光线黑暗时，您可能需要更多的时间看到您想看到的信息。确保抬头显示器图像较暗并将其至于您的视野的下方区域。

抬头显示器图像会自动变暗变亮以补偿外界的光线，如有需要也可以在娱乐系统显示屏上手动调节。

抬头显示器显示内容

简单视图

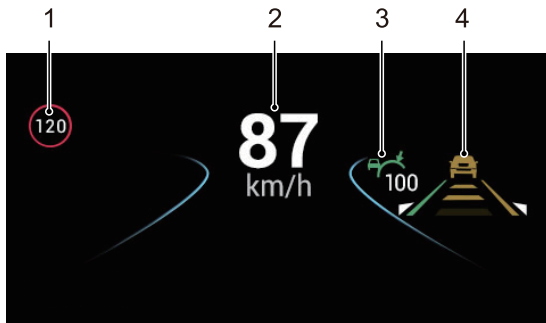

多媒体视图



导航视图

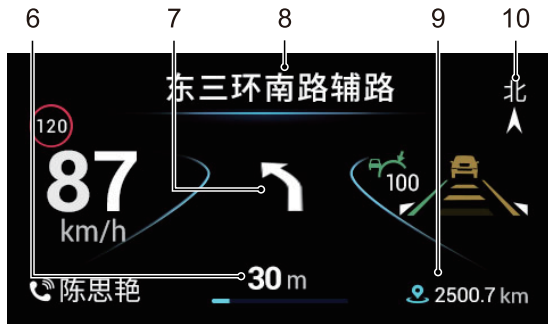

- 1 限速标识识别显示（来自道路限速标识，更多信息请参阅启动和驾驶章节中的“驾驶辅助系统”）
- 2 车速显示
- 3 自适应巡航控制（ACC）显示（适用于配置自适应巡航控制（ACC）的车型）
- 4 前方有车
跟车距离显示（适用于配置自适应巡航控制（ACC）的车型）
前碰撞预警（FCW）显示（适用于配置自动紧急制动（AEB）的车型）
车道偏离预警（LDW）和车道保持辅助（LKA）显示（适用于配置车道偏离预警（LDW）和车道保持辅助（LKA）的车型）
- 5 娱乐信息：电话显示，音乐，FM（适用于配置斑马娱乐系统的车型）

- 6 前方路口距离（小于200米开始显示进度条）（适用于配置斑马娱乐系统的车型）
- 7 方向提示（适用于配置斑马娱乐系统的车型）
- 8 前方路口名称（适用于配置斑马娱乐系统的车型）
- 9 目的地距离（适用于配置斑马娱乐系统的车型）
- 10 车头方向（适用于配置斑马娱乐系统的车型）

当娱乐系统为斑马系统时，进入车辆设置界面，选择HUD，显示屏上有如下触摸开关，勾选可以选择HUD需要显示的内容（显示的内容取决于您的车辆有该配置）。

- 亮度调节
- 道路偏离
- ACC巡航控制
- 预警信息
- 限速信息
- 导航系统
- 娱乐信息

软开关	软开关功能说明
亮度调节	单级调整模式，上下可调10级
道路偏离	用户选择关闭后，HUD将不再显示道路偏离和车道保持
ACC巡航控制	用户选择关闭后，HUD将不再显示自适应巡航ACC速度，跟车距离，巡航速度
预警信息	用户选择关闭后，HUD将不再显示前方有车预警，碰撞预警
限速信息	用户选择关闭后，HUD将不再显示道路限速

软开关	软开关功能说明
导航系统	用户选择关闭后，HUD将不再显示导航相关信息
娱乐信息	用户选择关闭后，HUD将不再显示音乐名和歌手，电话和收音机信息

抬头显示器的保养

清洁挡风玻璃和抬头显示器反射屏的表面，除去可能降低抬头显示器图像亮度或清晰度的污物或贴膜。使用喷有玻璃清洁剂的软布清洁抬头显示器反射屏，轻轻擦拭反射屏，然后晾干。

抬头显示器的故障排除

检查并确认：

- 抬头显示器反射屏上没有任何物理覆盖。
- 抬头显示器的亮度设置不至于太暗或太亮。
- 抬头显示器调节至合适的高度。
- 未佩戴偏光太阳镜。
- 挡风玻璃和抬头显示器反射屏均清洁干净。

如果抬头显示器图像不正确，应尽快联系本公司授权服务商进行检修。

危险警告灯开关

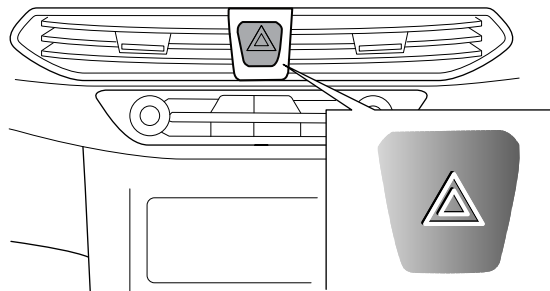

按下危险警告灯开关 \triangle 同时激活所有转向灯，组合仪表上的“转向指示灯（绿色）”点亮闪烁。再按下此开关即可关闭上述灯。

提醒：使用危险警告灯向其它车辆表明您的车辆发生了故障，靠近会有危险。

副仪表盘开关

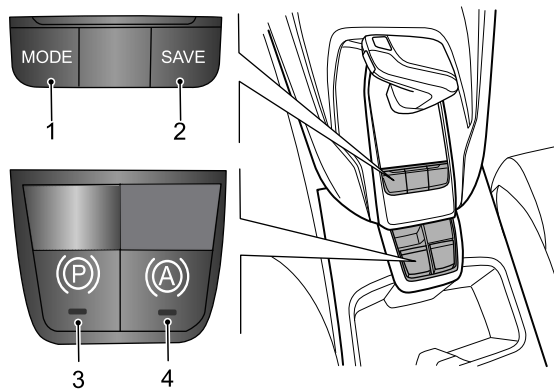

位置1 - MODE: 驾驶模式开关。根据驾驶需要, 依次按下开关(1), 驾驶模式切换顺序是: ECO (经济模式) → SPORT (运动模式) → NORMAL (常规模式), 如此循环, 默认模式为NORMAL (常规模式)。同时组合仪表信息中心显示: ECO → SPORT → NORMAL。在不同的驾驶模式, 混动控制系统能够采用不同的控制策略, 进行输出控制。

- 经济模式

经济模式下, 尽可能使用电能驱动车辆。在该模式下, 下一次起动车辆, 系统默认为常规模式。

- 运动模式

运动模式下, 混动控制系统提供车辆更多动力, 提升驾驶性能。在该模式下, 下一次起动车辆, 系统默认为常规模式。在运动模式下, 车辆的燃料消耗最大。

提醒: 建议行驶在山路、高原等特殊路况时选择运动模式。

- 常规模式

常规模式下, 为维持电池包电量在较高水平, 发动机使用频率较经济模式高。在该模式下, 下一次起动车辆, 系统默认仍为常规模式。

位置2 - SAVE: 电量预留模式开关。按下开关(2), SAVE (电量预留模式) 功能开启, 同时组合仪表信息中心显示SAVE; 再次按下开关(2), SAVE (电量预留模式) 功能关闭。

- 电量预留模式

在电量预留模式下, 在低SOC (电池电量) 情况下能够通过发动机给电池充电快速恢复动力电池电量。超过一定SOC (电池电量) 值后, 能够保持稳定的SOC电量平衡。

位置3 - (P): EPB (电子驻车) 开关。

位置4 - (A): 自动驻车开关。按下该开关, 按钮开关上指示灯点亮。

提醒: 更多信息请参阅起动和驾驶章节中的“制动系统”。

转向管柱及方向盘上开关

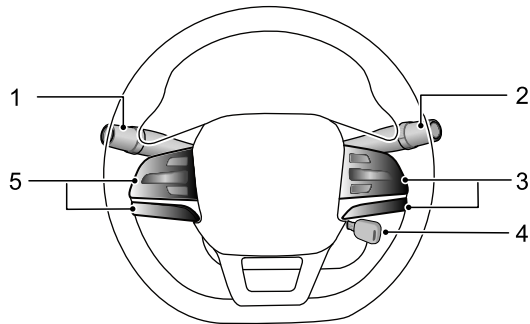

- 1 组合车灯控制和转向指示灯拨杆开关
- 2 刮水器和洗涤器拨杆开关
- 3 声音控制、蓝牙电话和自定义开关
- 4 点火开关和转向锁
- 5 组合仪表选择和巡航开关

点火开关和转向锁

将钥匙拔出后，转向锁被激活，从而防止方向盘旋转。



为了将钥匙从点火开关中拔出，先将其逆时针旋转至“ACC（解锁）”位置。然后将钥匙朝点火开关压下并继续逆时针旋转至“LOCK（上锁）”位置。此时即可拔出钥匙。

提醒：如果点火开关上的钥匙未拔，当打开驾驶员车门时，将发出声音警告。

有关点火开关位置的更多信息，请参阅起动和驾驶章节中的“点火开关”。

组合车灯控制和转向指示灯拨杆开关

车灯控制开关

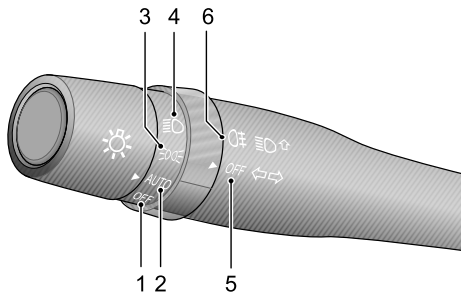

将灯光控制开关切换到图中所示位置，相应的灯就会亮起。

位置1 - OFF：前大灯关闭。当车辆启动后，日间行车灯自动点亮。

位置2 - AUTO：前大灯自动调节。当前大灯开关在AUTO档时，前大灯根据周围环境的光亮度实现点亮与关闭功能。当车辆启动后，其它灯光未点亮时，日间行车灯自动点亮。

位置3 - 三小圆：位置灯打开。打开位置灯时，以下灯同时打开：

- 位置灯
- 牌照灯
- 仪表板灯

位置4 - 圆带横线：前大灯近光灯打开。

提醒：只有点火开关位于“ON（开启）”位置时，前大灯才会点亮。如果停车时未关前大灯，蓄电池将放电，再次启动车辆时，车辆可能因蓄电池亏电而无法启动。点火开关处于“LOCK（上锁）”位置或者钥匙拔出时，若前大灯开关仍处于开启状态，将响起声音警告。

位置5 - OFF：雾灯关闭。

位置6 - 圆带竖线：后雾灯打开。当点火开关位于“ON（开启）”位置时，灯光控制开关处于远光灯或圆带横线近光灯位置，将开关旋至圆带竖线位置即可打开后雾灯。当灯光控制开关处于AUTO位置，开关旋至圆带竖线位置时后雾灯会根据周围环境随大灯点亮或关闭。后雾灯打开时，组合仪表上的“后雾灯指示灯（黄色）”点亮。

提醒：只有当能见度明显受到限制时（如大雾天气或下雪天气），才可使用后雾灯。

驾驶之前

转向灯和转向指示灯

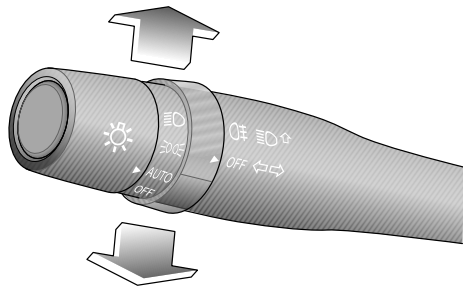

右转 - 将拨杆开关往上推。

左转 - 将拨杆开关往下拉。

相应的转向灯与组合仪表上的“转向指示灯（绿色）”将同时亮起。

前大灯远光与近光

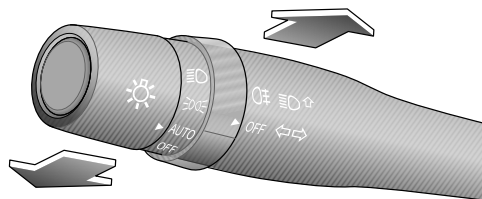

将拨杆开关推离方向盘，以将前大灯从近光改为远光。将拨杆开关拉近方向盘，以回到近光位置。

提醒：前大灯为远光时，组合仪表上的“前大灯远光指示灯（蓝色）”点亮。为使前大灯闪烁，朝方向盘方向间歇轻提拨杆开关。

日间行车灯

日间行车灯可使他人在日间更容易看清楚车辆前部。

如果您的车辆配置日间行车灯，当点火开关处于“ON（开启）”位置时，日间行车灯将点亮。日间行车灯点亮时，近光灯、尾灯、位置灯和其它车灯不会点亮。当点火开关处于“OFF（关闭）”位置时，日间行车灯将熄灭。符合ECE R87日间行车灯的法规要求。

刮水器和洗涤器拨杆开关

前挡风玻璃刮水器和洗涤器

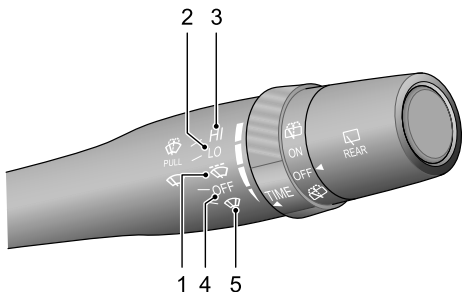

将拨杆开关打至所需位置。

位置1 - ：间歇刮水。对于配备自动刮水配置的车辆，其雨量传感器会探测挡风玻璃上的雨量，并自动调节挡风玻璃刮水器的刮水频率。

提醒：必须保持雨量传感器上没有灰尘、污垢和结冰。

位置2 - LO：低速刮水。

位置3 - HI：快速刮水。

位置4 - OFF：关闭雨刮器。

位置5 - ：单一刮擦。

间歇刮水/间歇时间可调

磨损的刮水器刮片无法有效清除前风窗玻璃上的雨水时，将降低前方的能见度，可能引发事故。务必及时更换磨损的刮水器刮片。

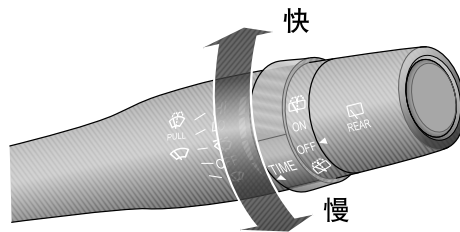

对于未配备雨量传感器的车辆，当拨杆开关位于（间歇）位置时，旋转开关以改变刮水间隔时间。

对于配备雨量传感器的车辆，当拨杆开关位于（间歇）位置时，旋转开关以改变前雨刮灵敏度，雨量传感器调整前雨刮的刮水速率。

注意

在冰冻天气或炎热天气，为防止损坏刮水器，如果刮片结冰或粘附在玻璃上，请清除玻璃上的障碍物（如积雪）。在前风窗玻璃干燥时，切勿操作刮水器。否则可能刮坏玻璃并导致刮片过早磨损，而且会影响驾驶员的视线。

驾驶之前

洗涤剂

朝方向盘方向拉动拨杆开关，洗涤剂立即开始工作，短暂的间隔后，刮水器开始和洗涤剂联动工作，释放拨杆开关后洗涤剂关闭。

提醒：释放拨杆开关后，刮水器将继续进行3次刮水操作。

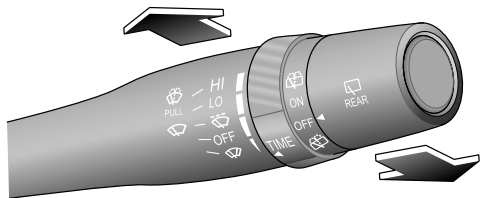

后窗雨刮器和喷水器

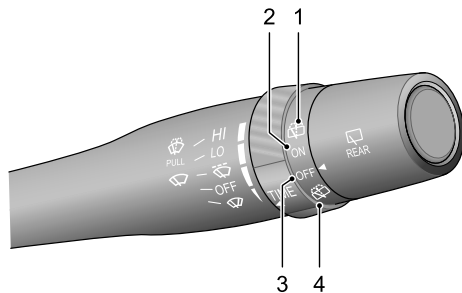

将拨杆开关旋至所需位置。

位置1, 4 - ：喷水器喷水并且雨刮器运转。

位置2 - ON：雨刮器运转。

位置3 - OFF：雨刮器停止。

组合仪表选择和巡航开关

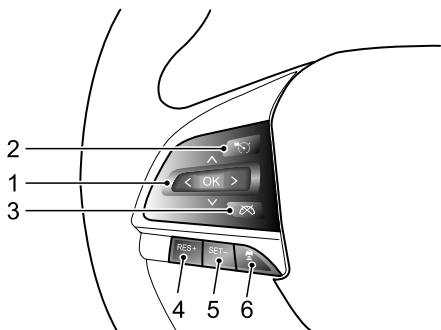

位置1 - ：组合仪表选择键。向上按、向下按、向左按、向右按可以进行组合仪表上、下、左、右翻页，按下OK键确认选择。

定速巡航控制系统

位置2 - ：巡航开启/关闭开关。按下此开关开启和关闭巡航控制系统。组合仪表上的“定速巡航指示灯”会点亮或熄灭。

位置3 - ：巡航取消开关。按下此开关取消巡航功能，不会将存储中设定的车速清除。

位置4 - RES+：巡航恢复/加速开关。如果存储设定车速，则按下此开关可恢复此车速，如果再次按下此开关可以加速，每按一次可增加车速1公里/小时。

位置5 - SET-：巡航设定/减速开关。按下此开关可设置速度，巡航功能开启同时组合仪表上的“定速巡航指示灯”由白变绿色，如果巡航功能正在启用，可按下此开关以降低巡航速度，每按一次可降低车速1公里/小时。

提醒：关于巡航功能的更多说明请参阅启动和驾驶章节中的“定速巡航控制系统”。

自适应巡航控制 (ACC)

位置2 - ：自适应巡航主开关，将其按下以开启或关闭系统。

当自适应巡航控制打开时：

位置3 - ：为自适应巡航退出开关，将其按下可解除自适应巡航控制，而不清除设置的巡航车速。

位置4 - RES+：增加存储的车速或重新启用自适应巡航控制并恢复存储的车速。

位置5 - SET-：减小存储的车速或启用自适应巡航控制并存储当前车速。

位置6 - ：跟车间距设置，调整自适应巡航控制的跟车间距，每按一次在1~3级之间循环切换跟车间距。

提醒：关于巡航功能的更多说明请参阅启动和驾驶章节中的“驾驶辅助系统”。

声音控制、蓝牙电话和自定义开关

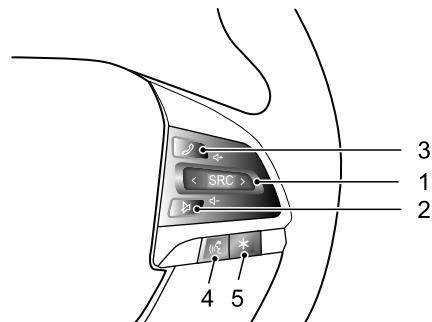
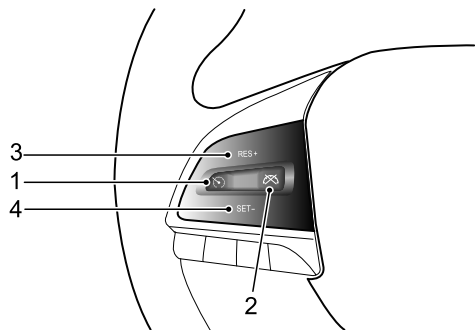

定速巡航控制系统

位置1 - ：巡航开启/关闭开关。按下此开关开启和关闭巡航控制系统。组合仪表上的“定速巡航指示灯”会点亮或熄灭。





位置2 - ：巡航取消开关。按下此开关取消巡航功能，不会将存储中设定的车速清除。

位置3 - RES+：巡航恢复/加速开关。如果存储设定车速，则按下此开关可恢复此车速，如果再次按下此开关可以加速，每按一次可增加车速1公里/小时。

位置4 - SET-：巡航设定/减速开关。按下此开关可设置速度，巡航功能开启同时组合仪表上的“定速巡航指示灯”由白变绿色，如果巡航功能正在启用，可按下此开关以降低巡航速度，每按一次可降低车速1公里/小时。

提醒：关于巡航功能的更多说明请参阅启动和驾驶章节中的“定速巡航控制系统”。



位置1 - ：音源控制开关。按下SRC切换收音机/音乐播放界面；向上按音量增加，向下按音量减小；短按，频段/音乐上一首切换，长按，快退；短按，频段/音乐下一首切换，长按，快进。

位置2 - ：静音开关。

位置3 - ：蓝牙电话开关。当蓝牙连接时，此开关是蓝牙电话接听开关。一般通话状态下：来电时，短按接听，长按挂断；通话中，短按挂断。插拨来电状态下：短按挂断插拨来电，长按接听插拨来电。

位置4 - ：语音对话系统开关。按下此开关开启语音识别功能；再次按下关闭语音识别功能。

位置5 - *：自定义设置开关。按下此开关开启自定义设置。请与带车联网功能娱乐系统中支持自定义设置的相关功能结合使用。

方向盘调节

! 不要在车辆行驶中调节方向盘的位置。这是非常危险的。

1

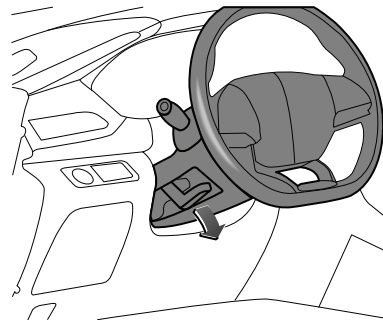

通过以下步骤调节方向盘的位置以适合您的驾驶姿势：

- 1 向下完全松开转向管柱上的方向盘调节手柄；
- 2 用双手握紧方向盘，可在高度方向扳动方向盘，将其调整到适合的位置；

提醒：如果仍很难将方向盘移动到适合的位置，则将点火开关打到“ON（开启）”位置解除方向盘锁，再将方向盘转到直线向前行驶位置。

- 3 选择好合适的驾驶位置，完全拉起方向盘调节手柄，将方向盘锁定在新的位置上。

喇叭

无论点火开关处于哪个位置，按下按钮，喇叭都可以工作。

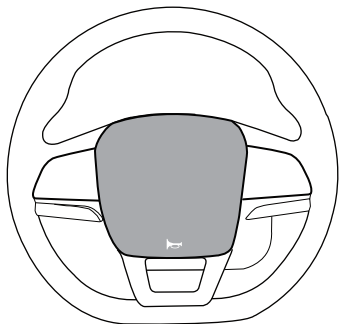

空调、暖风和通风

空调系统可以冷却空气并清除空气中的湿气和灰尘（如花粉）。

暖风系统利用的是高压电子加热器，因此，只有在整车上高压时，才能实现车内空气采暖功能。

通风系统在汽车行驶时保证车内通风。

前、后空调风量选择按键控制出风量大小。

空调、暖风和通风用来控制车内空气的冷却、加热和通风。新鲜空气是通过前风窗下进气格栅经空调滤清器进入车内。进气格栅内要保持清洁，无树叶、雪、冰等阻挡物。

提醒：前空调具备空调、暖风和通风的功能；对于配备后空调车型，后空调仅具备空调和吹风功能，暖风由前空调提供。

前部出风

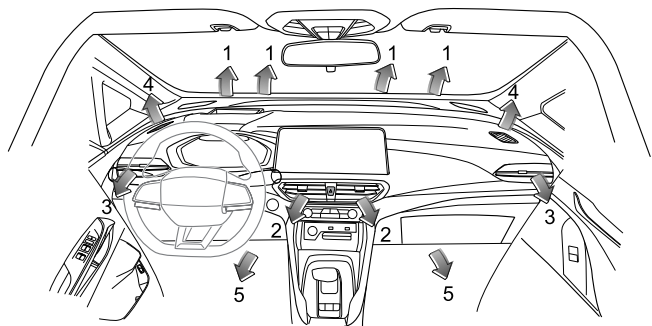

- 1 前风窗出风口
- 2 中央出风口
- 3 侧出风口
- 4 前车窗出风口
- 5 前座脚部出风口

中央出风口

上、下、左、右拨动格栅中央的拨板（1）可以改变出风的方向。

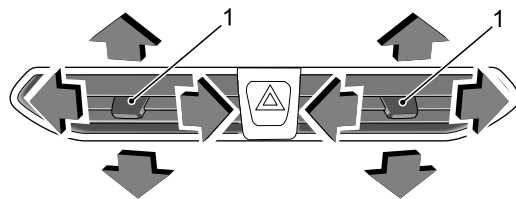

侧出风口

上、下、左、右拨动格栅中央的拨板可以改变出风的方向。

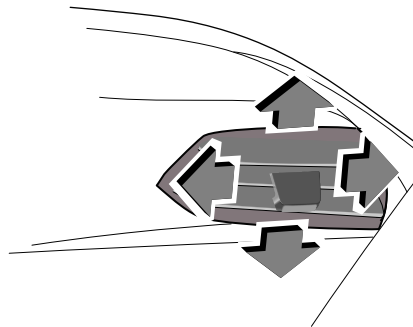

后部出风

通过前后或者左右拨动风向拨扭来调整出风方向，车顶共有四个出风口，左右各两个，具体请以您购买的实际车辆配置为准。

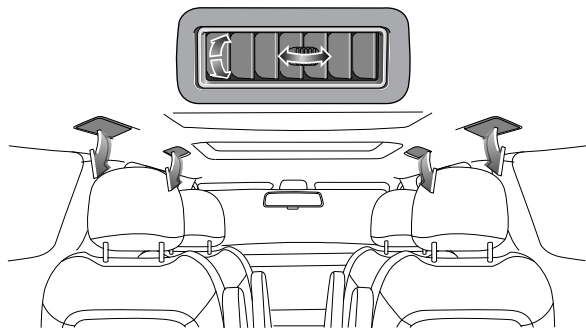

两个后座脚部出风口，分别位于前排两座椅下部的地板上。

自动无座椅加热功能的空调前控制面板

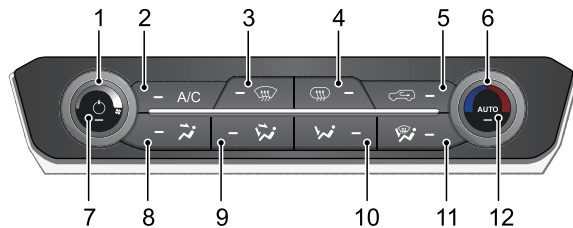

- 1 风量调节旋钮
- 2 A/C按键
- 3 前除霜按键
- 4 后除霜按键
- 5 内外循环按键
- 6 温度选择旋钮
- 7 电源按键
- 8 对面部出风模式按键
- 9 对面部和脚部出风模式按键
- 10 对脚部出风模式按键
- 11 对脚部出风和除霜按键
- 12 AUTO按键

风量调节旋钮

调节出风风量大小。

风量调节旋钮共分为八档。风量共分为八档。顺时针旋转一格，空调风量增大一档；逆时针旋转一格，风量减小一档，对应风档信息在娱乐系统中显示。

在关机状态下，可通过旋转风量旋钮开启空调。

A/C按键

控制压缩机的开和关。

在开机状态下，按一下A/C按键，对应指示灯点亮，压缩机开启（READY指示灯点亮）；再按一下A/C按键，A/C指示灯熄灭，压缩机关闭。

AUTO状态下，A/C指示灯常亮（处于自动控制状态，并不代表实际工作），操作A/C按键，A/C退出AUTO状态变为手动控制，AUTO指示灯熄灭，其他功能维持AUTO状态。

前除霜按键

开启前除霜状态。

操作前除霜按键，对应指示灯点亮，默认外循环进风、A/C开启、出风模式为除霜。前除霜状态下，再按一次前除霜按键或者其他模式按键，退出除霜状态。

后除霜按键

操作后除霜按键，对应指示灯点亮，并开启后除霜功能，加热后窗玻璃，有助于除去后窗玻璃表面的雾气或凝霜。

对于配备有加热型外后视镜的车辆，加热型外后视镜功能会在开启后除霜时自动开启，有助于除去后视镜表面上的雾气或凝霜。

提醒：该功能开启关闭不影响空调其它状态，后除霜持续工作15分钟后将自动关闭，对应指示灯熄灭。

内外循环按键

切换内外循环状态。

操作内外循环按键，对应指示灯亮，表示当前处于内循环状态；对应指示灯熄灭，表示当前处于外循环状态。当模式处于除霜状态时，强制切换到外循环，内外循环指示灯熄灭，此时可手动切换回内循环。

温度选择旋钮

调节空调设定温度。

温度选择旋钮可17个档位旋转调节，在开机状态下，每顺时针转动一格温度旋钮，空调温度升高1℃；每逆时针转动一格温度旋钮，温度降低1℃，对应温度信息在娱乐系统中显示。

当温度调整到LO时，设定温度为最低；当温度调整到HI时，设定温度为最高。

提醒：当车辆READY指示灯点亮才能实现采暖功能。

电源按键

空调开机和关机控制按键。

指示灯点亮表示空调处于开启状态，空调将按照关机前状态打开空调功能；指示灯熄灭表示空调处于关闭状态，空调关闭鼓风机、压缩机等空调功能。

对面部出风模式按键

调节出风模式为对面部出风。

在开机状态下，按一下对面部出风模式按键，对应指示灯点亮，并进入对面部出风模式，在该模式下再按对面部出风模式按键无效，再按其他模式按键时，切换到其他模式。

对面部和脚部出风模式按键

调节出风模式为对面部和脚部出风。

在开机状态下，按一下对面部和脚部出风模式按键，对应指示灯点亮，并进入对面部和脚部出风模式，在该模式下再按对面部和脚部出风模式按键无效，再按其他模式按键时，切换到其他模式。

对脚部出风模式按键

调节出风模式为对脚部出风。

在开机状态下，按一下对脚部出风模式按键，对应指示灯点亮，并进入对脚部出风模式，在该模式下再按对脚部出风模式按键无效，再按其他模式按键时，切换到其他模式。

对脚部出风和除霜模式按键

调节出风模式为对脚部出风和除霜。

在开机状态下，按一下对脚部出风和除霜模式按键，对应指示灯点亮，并进入对脚部出风和除霜模式，在该模式下再按对脚

部出风和除霜模式按键无效，再按其他模式按键时，切换到其他模式。

AUTO按键

自动空调控制模式按键。

按AUTO按键进入全AUTO状态，各功能均进入自动工作状态，AUTO指示灯点亮，AC指示灯点亮，循环指示灯熄灭，模式指示灯熄灭，此时可根据需求操作温度旋钮，设定所需温度，空调系统将根据设定温度对车内环境进行自动调节，以提升舒适性和维持温度恒定。

AUTO状态下操作各模式按键、风量、A/C按键，面板退出全AUTO状态，AUTO指示灯熄灭，相关功能进入手动控制状态，其余未被操作的功能保持自动控制。

自动带座椅加热功能的空调前控制面板

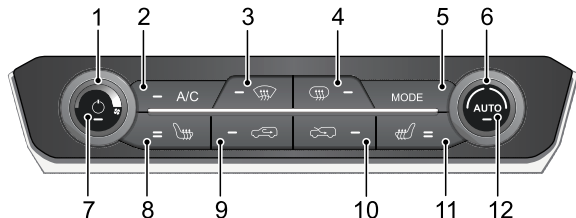

- 1 风量调节旋钮
- 2 A/C按键
- 3 前除霜按键
- 4 后除霜按键
- 5 MODE按键
- 6 温度选择旋钮
- 7 电源按键
- 8 左侧座椅加热按键
- 9 内循环按键
- 10 外循环按键
- 11 右侧座椅加热按键
- 12 AUTO按键

风量调节旋钮

调节出风风量大小。

风量调节旋钮共分为八档。顺时针旋转一格，空调风量增大一档；逆时针旋转一格，风量减小一档，对应风档信息在娱乐系统中显示。

在关机状态下，可通过旋转风量旋钮开启空调。

A/C按键

控制压缩机的开和关。

在开机状态下，按一下A/C按键，对应指示灯点亮，压缩机开启（READY指示灯点亮）；再按一下A/C按键，A/C指示灯熄灭，压缩机关闭。

AUTO状态下，A/C指示灯常亮（处于自动控制状态，并不代表实际工作），操作A/C按键，A/C退出AUTO状态变为手动控制，AUTO指示灯熄灭，其他功能维持AUTO状态。

前除霜按键

开启前除霜状态。

操作前除霜按键，对应指示灯点亮，默认外循环进风、A/C开启、出风模式为除霜。前除霜状态下，再按一次前除霜按键或者其他模式按键，退出除霜状态。

后除霜按键

操作后除霜按键，对应指示灯点亮，并开启后除霜功能，加热后窗玻璃，有助于除去后窗玻璃表面的雾气或凝霜。

驾驶之前

对于配备有加热型外后视镜的车辆，加热型外后视镜功能会在开启后除霜时自动开启，有助于除去后视镜表面上的雾气或凝霜。

提醒：该功能开启关闭不影响空调其它状态，后除霜持续工作15分钟后将自动关闭，对应指示灯熄灭。

MODE 按键

调节出风模式。开机状态下，操作MODE按键，空调依次切换对面部出风模式、对面部和脚部出风模式、对脚部出风模式、对脚部出风和除霜模式。

提醒：关机状态下，操作MODE按键无效，重新开机后，模式状态为关机前记忆的非除霜模式。

温度选择旋钮

调节空调设定温度。

温度选择旋钮可17个档位旋转调节，在开机状态下，每顺时针转动一格温度旋钮，空调温度升高1℃；每逆时针转动一格温度旋钮，温度降低1℃，对应温度信息在娱乐系统中显示。

当温度调整到LO时，设定温度为最低；当温度调整到HI时，设定温度为最高。

提醒：当车辆READY指示灯点亮才能实现采暖功能。

电源按键

空调开机和关机控制按键。

指示灯点亮表示空调处于开启状态，空调将按照关机前状态打开空调功能；指示灯熄灭表示空调处于关闭状态，空调关闭鼓风机、压缩机等空调功能。

左侧/右侧座椅加热按键

前排座椅加热功能控制。

左侧座椅加热按键控制驾驶员侧座椅加热，右侧座椅加热按键控制副驾驶侧座椅加热。

任何状态下，操作座椅加热按键，均不改变空调的其它状态，同时座椅加热档位切换一次。

重复操作同一座椅加热按键，对应功能指示灯和实际加热档位将按照2-1-0循环变化。

提醒：当车辆READY指示灯点亮座椅加热功能才可开启，与空调是否开机无关。

内循环按键

按下内循环按键，按键上的指示灯点亮，表示空调系统进风模式处于内循环状态。

无论空调面板处于开机或关机状态，该按键可正常操作，并执行相应功能。

外循环按键

按下外循环按键，按键上的指示灯点亮，表示空调系统进风模式处于外循环状态。

无论空调面板处于开机或关机状态，该按键可正常操作，并执行相应功能。

AUTO按键

自动空调控制模式按键。

按AUTO按键进入全AUTO状态，各功能均进入自动工作状态，AUTO指示灯点亮，AC指示灯点亮，循环指示灯熄灭，模式指示灯熄灭，此时可根据需求操作温度旋钮，设定所需温度，空调系统将根据设定温度对车内环境进行自动调节，以提升舒适性和维持温度恒定。

AUTO状态下可操作各模式按键、风量、A/C按键，面板退出全AUTO状态，AUTO指示灯熄灭，相关功能进入手动控制状态，其余未被操作的功能保持自动状态。

空调后控制面板

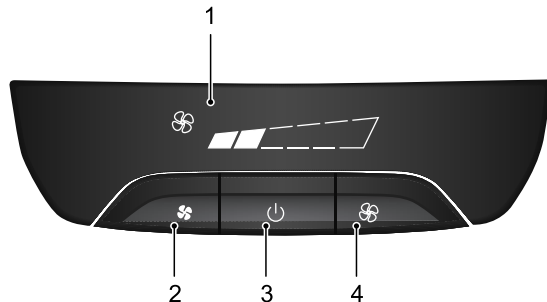

- 1 液晶屏
- 2 风量减少调节按键
- 3 电源按键
- 4 风量增加调节按键

电源按键

后排空调开机和关机控制按键。

车辆启动后，默认后空调为关闭状态，操作电源按键，开启后空调，液晶屏点亮并显示关机前记忆的风量档位，同时后空调鼓风机打开，按照关机前记忆的档位开始工作；开机状态下操作电源按键，空调关闭，液晶显示屏熄灭，后空调鼓风机关闭。

后空调风量调节按键

调节风量大小，共计六档，具体档位信息在液晶屏中显示。

每按一下风量增大按键，空调风量增大一档；每按一下风量减小按键，风量减小一档。

长按风量增大按键超过1秒时，风量按每0.5秒变化一档的方式持续增大到6档。

长按风量减小按键超过1秒时，风量按每0.5秒变化一档的方式持续减小到1档。

空调操作建议

- 如果将车辆停在阳光直射的地方，操作前请打开车窗。
- 如果要在雨天清洁起薄雾的车窗，可以打开除霜按键，该功能能及时有效降低车内湿度。这在雨季和湿气较重的季节非常奏效。
- 如果在城市中行驶时，车辆时停时走，可能会导致制冷不足。

提醒：如果一个月以上不使用空调系统，应怠速运行车辆并打开系统10分钟以上（每月一次，包括冬季）。这是为了保持压缩机和密封件适当润滑，以延长系统的使用寿命。

提醒：使用空调时，蒸发器上会形成冷凝物。因此，当车辆停止后，您会在车底看到一小滩水。

后视镜

为扩展视线范围，车外后视镜的玻璃为凸镜型—这就使得物体看上去比实际更小、更远。

注意

务必检查确保所有后视镜干净明亮，并在行驶前将其定位好；如果需要，对其进行清洁和调整。

外后视镜

电动后视镜

旋转开关至L（左侧）或R（右侧），以选择要调整的后视镜。前/后/左/右拨动后视镜开关调整后视镜镜片向上/下/左/右倾斜至所需位置。将开关旋转至中间位置。

未配置电动折叠功能的后视镜开关

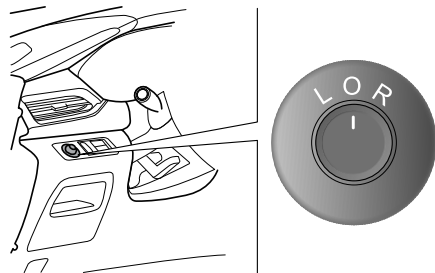

配置电动折叠功能的后视镜开关

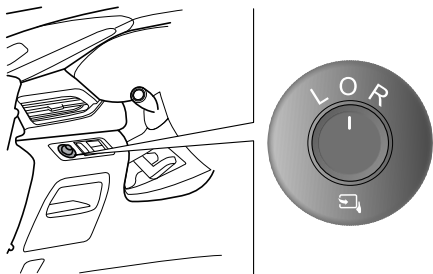

折叠后视镜

手动折叠后视镜

为了确保行人的安全，车外后视镜在遭受到足够力量撞击时，将会从其正常安装位置向两侧旋转。可以通过给后视镜镜框施加少许压力来使它们复位。

电动折叠后视镜

对于配置电动折叠功能的后视镜车辆，可手动/自动对外后视镜进行折叠/打开。

- 手动电动折叠/打开后视镜

当后视镜状态为折叠状态时，将点火开关打到“ACC” / “ON”位置，将开关打至L/O/R任意位置，后视镜打开。

当后视镜状态为打开状态时，将点火开关打到“ACC” / “ON”位置，将开关打至位置，后视镜折叠。

- 自动电动折叠/打开后视镜

当后视镜状态为折叠状态，点火开关为“OFF”位置时，钥匙解锁，后视镜自动打开。或者，只要在车辆周边1米范围内有合法的遥控钥匙存在，触碰驾驶员门把手微动开关，后视镜自动打开。

当后视镜状态为打开状态，点火状态为“OFF”位置时，钥匙闭锁，后视镜自动折叠。另外，当钥匙解锁，但未打开车门，经过30秒后，车门自动重新上锁且后视镜再次恢复为折叠状态。

带车联网功能车辆的娱乐系统有后视镜自动电动折叠功能控制界面，可在主屏上关闭/打开该功能。

加热型后视镜

对于配备有加热型外后视镜的车辆，按下空调控制面板上的后除霜按键，可加热外后视镜。

驾驶之前

内后视镜

调整后视镜以获得所需的后部视线。

手动调节内后视镜

操作后视镜底部的调整杆以减少夜晚行车时的反射眩光。

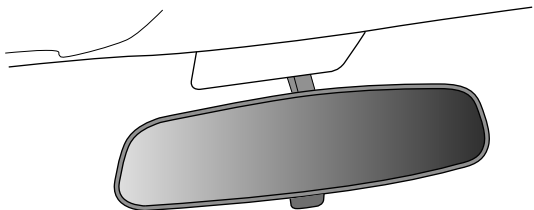



内部设备



顶棚阅读灯

前顶棚阅读灯



打开/关闭开关

按下 ，打开左前顶棚阅读灯，按下  打开右前顶棚阅读灯。

再次按下 ，关闭左前顶棚阅读灯，按下  关闭右前顶棚阅读灯。

后顶棚阅读灯

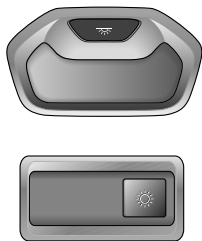

打开/关闭开关

当车门全关闭时，按下☀️/☁️，打开后顶棚阅读灯，再次按下☀️/☁️，关闭后顶棚阅读灯。

门控打开/关闭

当任一车门开启时，顶棚阅读灯点亮。并在车门关闭约30秒后，顶棚阅读灯自动熄灭。

提醒：如果任一车门开启约15分钟以后，顶棚阅读灯会自动关闭，以防止蓄电池亏电。

多色氛围灯

多色氛围灯位于仪表台、车门门板、中央扶手、顶棚，您车辆上氛围灯的位置请以您购买的实际车辆配置为准。娱乐系统大屏触摸按键控制多色氛围灯的开启和关闭、颜色设置以及亮度调节。

多色氛围灯具有车门未关提醒功能，当多色氛围灯开关在Auto档或者ON档时，遥控锁车或者车速大于零时，如果有任意车门未关，对应车门处氛围灯红色闪烁提醒5秒。多色氛围灯还具有迎宾功能，当车辆处于静止、解锁状态，用户打开任意车门时，对应车门处多色氛围灯将以当前颜色闪烁。

请根据个人喜好及照明需求设定不同场景多色氛围灯的照明效果，从而营造车内舒适性功能和安全提醒功能。

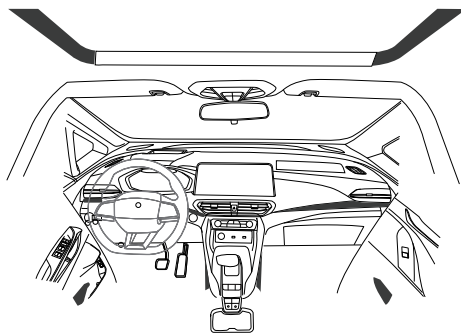

驾驶之前

USB接口

USB接口位于副仪表台、中央扶手后下方、右后侧围扶手上、前顶棚中间位置，您车辆上USB的位置请以您购买的实际车辆配置为准。

副仪表台左侧的USB接口可以充电，右侧的USB接口可以充电和播放多媒体文件。中央扶手后下方的USB接口、右后侧围扶手上的USB接口、前顶棚中间位置的USB接口仅可以充电。

注意

请不要在点火开关位于“ACC（解锁）”位置长时间使用USB接口，会使蓄电池亏电。

- 副仪表台处的USB接口

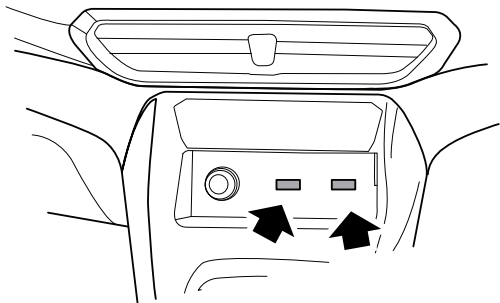

- 中央扶手后下方的USB接口

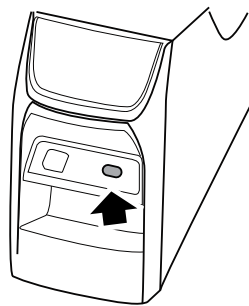

- 右后侧围扶手上的USB接口

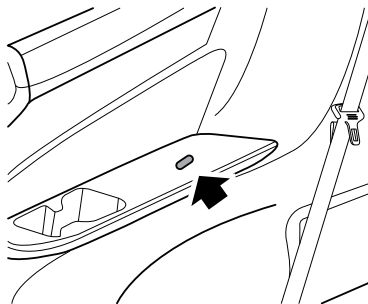

- 前顶棚中间位置的USB接口

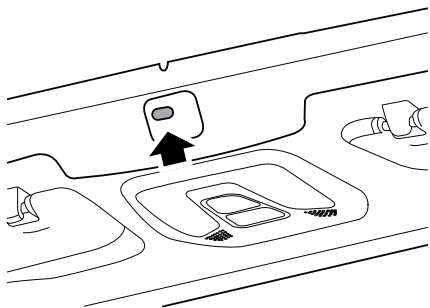

12V电源插座

12V电源插座为外部用电设备提供电源连接。

注意

请不要在点火开关位于“ACC（解锁）”位置长时间使用电源插座，会使蓄电池亏电。

提醒：电源插座可向功率不超过120W的用电设备供电。

副仪表台处的12V电源插座

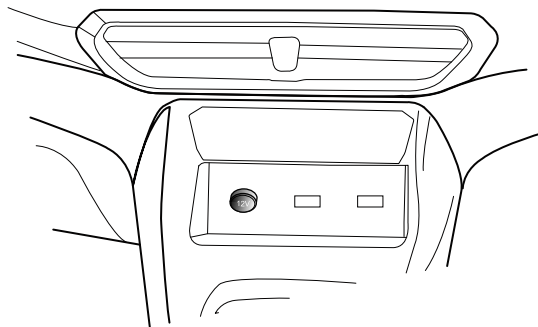

驾驶之前

中央扶手后下方的12V电源插座

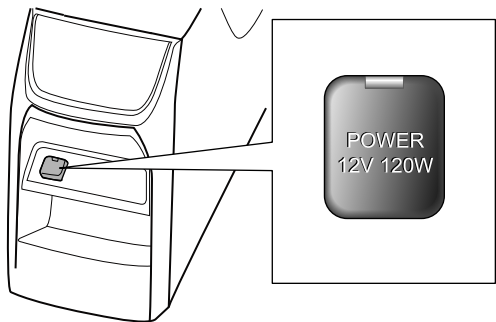

手机无线充电系统

如果您的车辆配置手机无线充电系统，该系统通过电磁感应，使手机在不需要导线连接的条件下，实现无线充电。

提醒：手机无线充电系统并不适用于所有手机，仅适用于通过“Qi”认证的手机。

手机无线充电操作

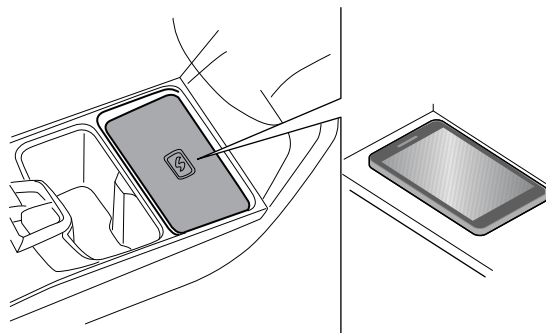

将手机按照上图所示（手机屏幕向前）进行放置，手机中心对准充电符号。当手机进行充电时，会有蜂鸣器声音提示。当车辆熄火时，如果车辆识别到手机还在充电，则通过蜂鸣器提醒驾驶员。

提醒：无钥匙启动系统低频天线搜索钥匙时，手机无线充电模块可能停止工作。

手机无线充电故障

如充电过程中出现故障，可能是以下原因引起：

- 整车蓄电池电压过低。
- 充电区域存在金属异物时，请拿开手机查看是否有异物，如有，移除异物后，重新将手机放置在充电区域。
- 温度过高。
- 手机无线充电系统内部故障。
- 手机故障。

注意

- 驾驶员不在车内时，请不要放置手机在车内充电，以免造成安全隐患。
- 充电时请不要放硬币、钥匙、芯片卡等带金属的异物在充电区域，可能导致金属被加热，造成无法充电及引起安全事故。
- 每次只能对一部手机进行充电。
- 请勿把水洒在充电区域，以免水通过橡胶垫空隙进入无线充电器，造成充电器故障。
- 温度过高时手机充电可能会停止，待温度降低后会继续充电。

杯托

副仪表台上的杯托

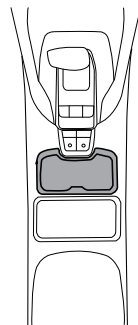

第二排三人座椅中间扶手上的杯托

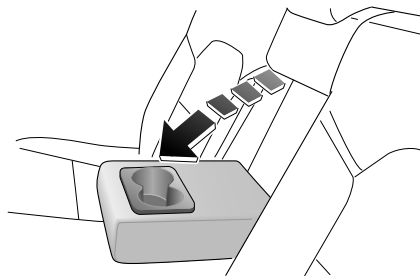

驾驶之前

第三排座椅两侧的杯托

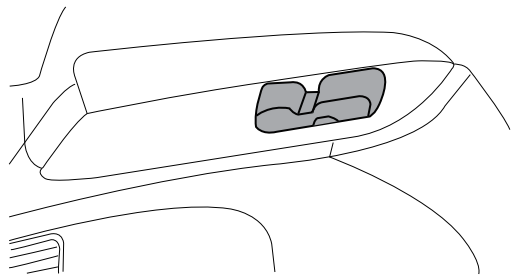

储物盒

向上拉起中央扶手处的储物盒扶手，即可打开储物盒。

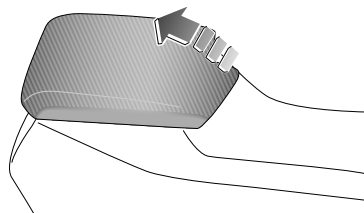

手套箱



切勿将锋利、沉重或危险的物体放在乘员侧的手套箱中。
发生事故或突然停车时，如果手套箱未关闭，可能会造成人身伤害。所以驾驶时请关闭手套箱。

拉开手套箱左上方按钮即可打开手套箱。用力一推即可关闭。

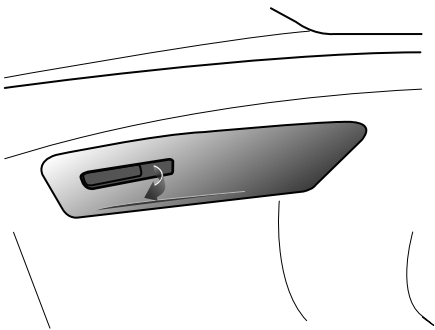

遮阳板和化妆镜

可将两个遮阳板上下扳动，以便遮挡透过车窗玻璃照进车内的阳光。另外，还可以将其转动至侧面车窗。

将遮阳板向下翻，打开化妆镜盖，可使用化妆镜。

驾驶员的化妆镜应在车辆停止时使用。

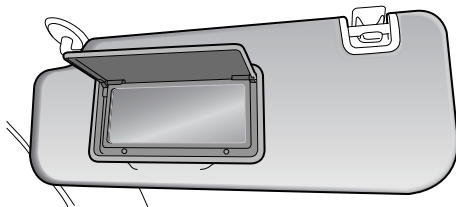

驾驶之前

眼镜盒

沿箭头方向翻转眼镜盒，即可打开。

提醒：眼镜盒应在车辆停止时使用。眼镜盒只能放标准镜架的眼镜，某些大号的太阳镜可能无法放进眼镜盒内。

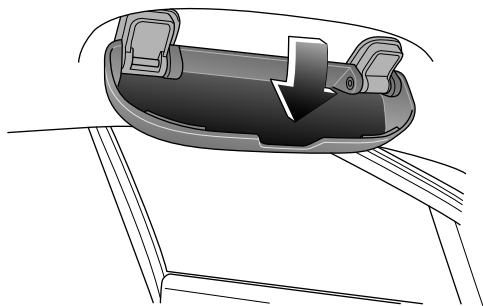

灭火器

提醒：适用于配置灭火器的车型。

! 灭火器一经开启，即使喷射不多也应更换。

灭火器放在后行李箱盖板下的储物盒内。

手提式灭火器使用方法

1 拔出保险销；

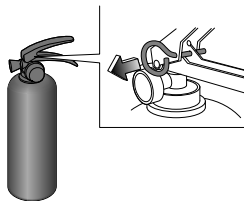

2 对准火源根部，同时按下把手即可实施喷射灭火。

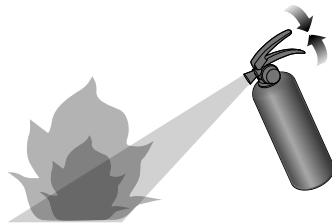

室外使用时应选择在上风方向喷射。使用时也可采取间歇喷射的方法。灭可燃液体火时，不可直接对准液面喷射，防止冲击力使可燃液体飞溅而扩大火势，造成灭火困难。扑救普通的固体材料火时应对准燃烧最猛烈处喷射，并上下、左右扫射，条件许可时，可沿燃烧物四周边走边喷，使干粉灭火剂均匀地喷在燃烧物表面，直到火焰全部扑灭。灭带电设备火时（不适用于灭带高压电设备火），应先行切断电源。灭火器的使用人员应注意防止触及带电设备，以免发生触电危及人身安全。灭火时应彻底，防止火焰复燃。

灭火器的检查维护

用户从拿车后就要进行检查，以后要以一季度的间隔来进行检查，环境恶劣时，应对灭火器更频繁的检查，检查内容如下：

- 1 灭火器压力指示器的指针应指在绿区；
- 2 保险销、封签应完好；
- 3 筒体不锈蚀、变形，所有零部件不应变形和损伤等。

提醒：非专业人员不得自行拆卸灭火器，以免发生意外。

注意

- 灭火器从车辆出厂日期起应定期年检，灭火剂每两年必须更换，灭火器每十年必须更换。
- 灭火器的年检或使用后的修复，须送至消防局认可的具有消防器材检测维修年检相关资质的企业进行。
- 如果将车辆出售，车主应有义务告知购买者上述注意事项。

随车工具

随车工具放在后行李箱盖板下的储物盒内，牵引环、轮胎充气泵在存放充电枪的塑料盒下方，取出塑料盒就可以取出。

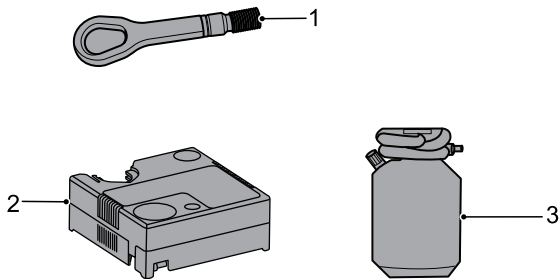

- 1 牵引环
- 2 轮胎充气泵
- 3 补胎胶罐

驾驶之前

行驶记录仪

提醒：适用于配置行驶记录仪的车型。

行驶记录仪位于手套箱中。行驶记录仪显示车辆相关的速度、日期、时间、总行驶里程、日行驶里程、驾驶时间/休息时间、故障记录等。有关行驶记录仪使用的更多信息，请参阅行驶记录仪附带的用户手册。

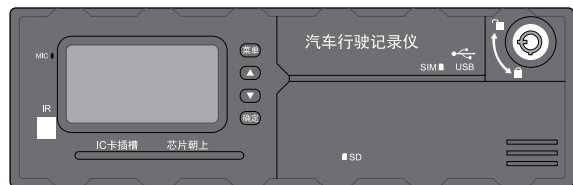

SOS报警开关

如遇紧急情况，可打开SOS报警开关面板，按下按钮，即发送信号至监控平台，监控平台可采取后续救援工作。

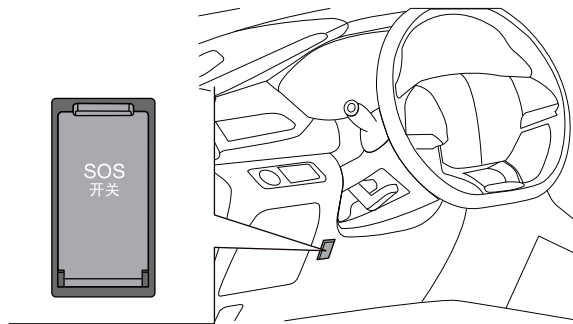

注意

此开关仅用于紧急时刻，请勿擅动。

MP5+收音机（8寸显示屏）

使用前注意事项

本手册上的内容是对该产品的简易操作说明，在使用本产品前，请仔细阅读并充分理解娱乐系统主机自带操作使用说明，此内容不适用于带车联网功能车辆。



请勿自行安装或维修您的产品。

由未经电子设备和汽车配件方面培训的人员安装或修理本产品可能导致危险发生。

根据国家相关法规，行驶中禁止观看视频和相关操作，为了您及他人的人身安全。驾驶汽车时请勿观看屏幕和做相关的操作。

请注意本章节手册中的所有注意事项，并严格遵守操作说明。

切勿使本产品接触液体，否则可能导致短路或损坏。

本系统的倒车影像功能仅作为您在驾驶车辆时的一个辅助，请注意实际情况。

注意

- 本产品请勿受潮。
- 产品在第一次开机使用或曾经切断车辆电源重新连接使用，主机所显示各界面的日期需要进行手动调节。
- 确保安全驾驶。
- 确保遵守安全驾驶规章以及现行的交通规则。
- 如果操作本产品（以及倒车影像功能）会分散您在安全驾驶车辆时的注意力，请不要进行操作。
- 如果您要通过观看屏幕进行操作，请将车辆停放在安全场所，并使用停车制动。
- 切勿将本产品的音量设置过高，否则您无法听到车外的交通情况和紧急救援信号。
- 出于对安全的考虑，车辆在行驶时，某些功能将无法实现，如：视频播放等。
- 本系统可以检测出车辆的行驶速度，当速度高于一定值后，系统会阻止您在驾驶过程中观看视频播放。若要观看视频，请将车辆停靠在安全场所，并使用停车制动。
- 为了防止蓄电池耗尽，请确保使用本系统时起动车辆。
- 本手册中的图片是示意图，在细节上可能会与本车略有不同，仅供参考，细节以产品实物为准。MP5+收音机系统的界面具体颜色和功能请以实物为准。

驾驶之前

娱乐系统控制开关

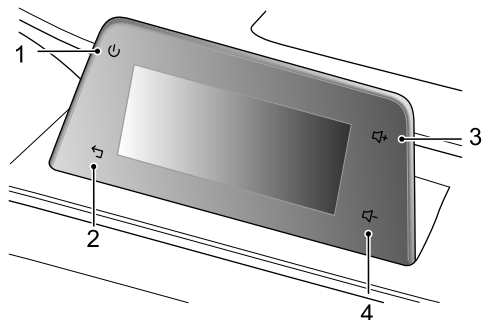

1 显示屏电源

长按5秒左右关机，长按10秒左右重启。

2 返回键

点击该键返回上一界面。

3 音量键

调节音量增加。

4 音量键

调节音量减小。

桌面功能简介与操作

状态栏



1 时间显示

2 车外温度显示

3 音量显示

4 蓝牙/USB连接显示

5 当前播放显示

应用中心

点触显示屏最左侧竖条快捷入口Dock栏中的应用中心图标，进入应用中心操作。如下图：





1 音乐模式图标

点触音乐模式图标，进入音乐模式操作。

2 收音机模式图标

点触收音机模式图标，进入收音机模式操作。

3 车况模式图标

点触车况模式图标，进入车况模式操作。

4 通讯模式图标

点触通讯模式图标，进入通讯模式操作。

5 视频模式图标

点触视频模式图标，进入视频模式操作。

6 手机互联模式图标

点触手机互联模式图标，进入手机互联模式操作。

7 图片模式图标

点触图片模式图标，进入图片模式操作。

8 空气净化器模式图标

点触空气净化器模式图标，进入空气净化器模式操作。

9 系统指南模式图标

点触系统指南模式图标，进入系统指南模式操作。

10 系统设置模式图标

点触系统设置模式图标，进入系统设置模式操作。

11 语音助手模式图标

点触语音助手模式图标，进入语音助手模式操作。

斑马娱乐系统TBOX升级方法

车辆上的TBOX（车联网通讯系统控制器）远程升级模式有两种，一种为自动检测升级，另一种为手动检测升级。操作方法请看如下说明。如果升级操作无法正常完成，请联系本公司授权服务商。

自动检测升级操作流程

用户进入车内，打开车辆点火开关一段时间后，用户保证车辆同时满足以下这四个条件，则娱乐主机界面弹出如下更新提醒界面：

- 发动机熄火
- 车辆静止（挡位置于P挡，并启用驻车制动）
- 蓄电池电压大于等于12伏
- 车主账号登陆

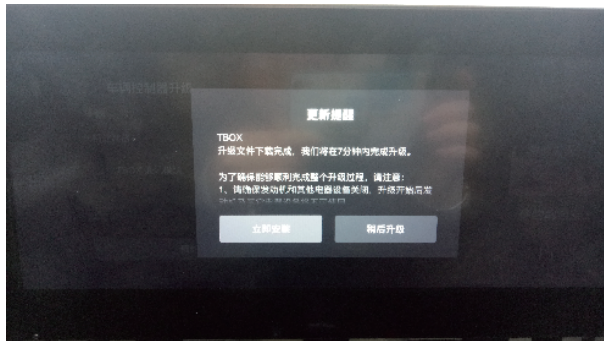

用户可在上述界面中选择“立即安装”或者“稍后升级”任意一种方式进行TBOX远程升级。

提醒：如果娱乐主机软件版本是771321P（进入系统界面即可查看娱乐主机软件版本），只支持“立即安装”升级方式。

立即安装升级操作流程

用户点击立即安装后，娱乐主机出现如下升级进度显示界面：

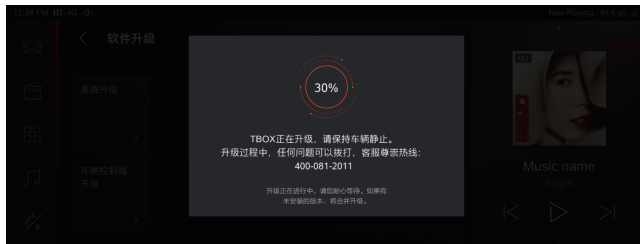

用户进入等待状态，直到出现如下图所示界面，表明TBOX升级成功，之后重启需要时间约1~2分钟，完成后用户即可正常使用TBOX。



稍后升级操作流程

用户点击稍后升级后，娱乐主机出现如下图所示的预约时间设置界面：



提醒：用户如果点击“立即安装”，则进入立即安装升级操作流程。用户如果点击“稍后再说”，则本次通知消失，结束本次升级提示。

用户设置预约升级时间点后，点击确认时间，娱乐主机界面会出现如下图所示预约成功提示：



到达预约时间点时，娱乐主机出现如下升级进度显示界面，同时该升级消息会通过短信形式发送至用户手机：



用户进入等待状态，直到出现如下图所示界面，表明TBOX升级成功，约1~2分钟时间重启后，用户即可正常使用TBOX。



提醒：如果升级出现异常，操作详情请参阅本章节中的“常见故障排除”。

驾驶之前

手动检测升级操作流程

进入娱乐主机界面上的设置界面，点击系统进入软件升级界面，进入如下图所示界面：



点击“车辆控制器升级”，车辆开始检测是否存在新的TBOX版本。

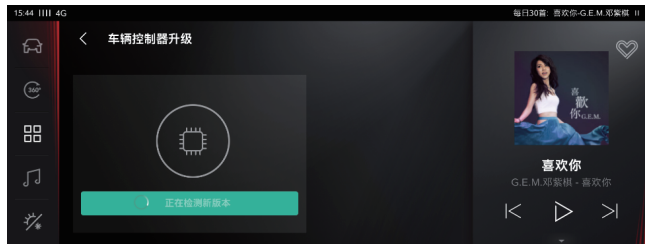

如果未检测到新版本，娱乐主机显示如下图所示界面，此次升级操作结束。



如果检测到新版本，娱乐主机显示版本下载界面，如下图所示：

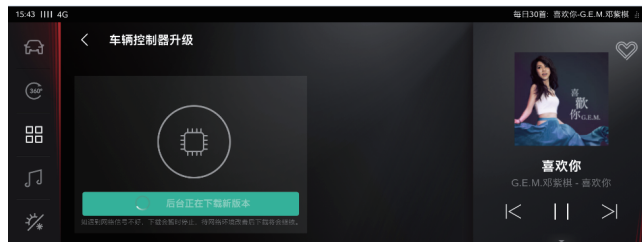

下载完成后，用户保证车辆同时满足以下这四个条件，则娱乐主机界面弹出如下更新提醒界面，后续操作则参照自动检测升级流程即可。

- 发动机熄火
- 车辆静止（挡位置于P挡，并启用驻车制动）
- 蓄电池电压大于等于12伏
- 车主账号登陆

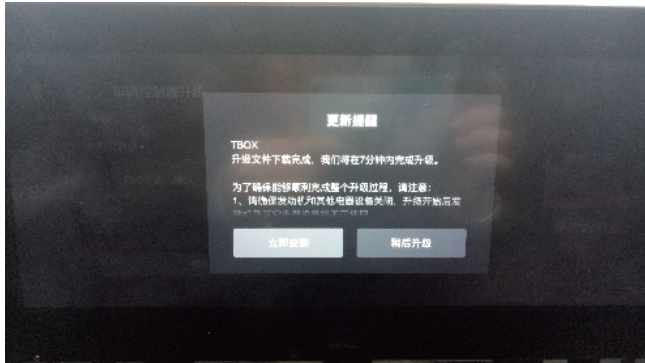

常见故障排除

1 用户启用驻车制动，挡位置于P挡并熄火，娱乐主机，在版本下载成功后，娱乐主机并未弹出更新提醒弹框，该怎么办？

原因和解决方法：很大可能是由于蓄电池电量不足，可启动车辆10分钟左右给蓄电池充电后再熄火。

2 版本检测时提示“信号异常，请稍后重试”，该怎么办？

原因和解决方法：等待新号良好或把车开到信号较好的地方重新手动检测。

3 出现升级失败怎么办？

原因和解决方法：升级失败后，失败提示弹框中会有预约服务中心，可进行预约进站维修，寻求本公司授权服务商人员帮助。

4 使用预约升级时车辆熄火落锁，且用户已离开，车辆升级时安全能否得到保障？

原因和解决方法：到达预约升级时间点时，虽然娱乐主机屏幕会被点亮，但是车辆仍会出于锁闭状态，用户不必担心车辆安全。

5 预约升级时预约会失败吗？

原因和解决方法：如果预约时，网络信号不好，可能会失败，娱乐主机会提示相应信息，可等到网络信号良好时重新预约。

6 升级前，车辆未满足升级条件，娱乐主机会相关提示吗？

原因和解决方法：远程升级前，如果发动机未关闭，则会弹出30秒倒计时弹框，提示用户关闭发动机，如果30秒内关闭发动机，升级操作往下进行，否则升级操作中断；如果未挂P挡或者启用驻车制动，则会弹出30秒倒计时弹框，提示用户关闭挂P挡或者启用驻车制动，如果30秒内关闭按指令完成操作，升级操作往下进行，否则升级操作中断；如果蓄电池电压低于12伏，则会弹出30秒倒计时弹框，告知用户升级。

斑马娱乐系统

关于斑马娱乐系统的使用指南和帮助，请您直接关注微信公众号“你好斑马”（针对2.0期版本）和“斑马智行”（针对3.0期版本）进行获取最新的车机使用帮助。

“你好斑马”微信公众号

包含：快速上手、在线客服、常见问题、功能详解。



“斑马智行”微信公众号

包含：功能详解、MARS 3.0使用教程。



起动和驾驶

- 106 起动和驾驶之前
 - 106 点火开关
 - 108 无钥匙起动系统
 - 110 发动机防盗控制系统
 - 111 起动/停止
 - 112 驾驶
 - 113 催化转换器
 - 113 燃油
 - 116 换挡
 - 119 充电要求
 - 127 低速报警模块
 - 128 电动助力转向装置
 - 128 制动系统
 - 135 定速巡航控制系统
 - 137 泊车辅助系统
 - 140 驾驶辅助系统
 - 160 轮胎
 - 162 装载
-

起动和驾驶之前

- 确保按照“维护和保养 - 车主检查”中的规定，对车辆进行了每日/每周维护性检查。
- 检查确保座椅的位置正确。
- 检查确保所有后视镜调整到位。
- 检查确保所有照明灯、信号系统和警告指示器处于正常运转状态。
- 检查确保所有乘员已正确系好安全带。

将点火开关打到“ON（开启）”位置，检查确保所有警告灯和计量表运行正常，请参阅驾驶之前章节中的“警告灯和指示灯”。

注意

在阅读本章节之前，请您确保已阅读了本手册“驾驶之前”章节，您对车辆及其设备已有了充分的了解。

点火开关

钥匙起动



车辆运行时，切勿将钥匙拔出。否则您将无法控制车辆的方向。

将点火开关关闭后，务必将钥匙拔出，尤其是如果将儿童单独留在车内时，更应如此。

切勿将点火开关关闭以进行惯性滑行，因为在此情况下无法获得制动助力器和动力转向装置的协助。

点火开关有以下挡位：

LOCK（上锁）：点火开关关闭。在此位置仅可以插入或拔出钥匙。将钥匙从“LOCK（上锁）”位置拔出后，点火开关将锁止转向管柱，以防止方向盘转动。

ACC（解锁）：转向管柱解锁，个别电器和附件可以工作，如：收音机等。

提醒：可能需要稍微转动方向盘，以便解开转向锁。

提醒：切勿长时间将钥匙留在“ACC（解锁）”位置，以防止不必要的电池电量流失。

起动和驾驶

ON（开启）：点火开关开启，所有的仪表、控制装置和电路都可以工作。

START（起动）：起动电机运行，起动后，应立即松开钥匙，钥匙自动从“START（起动）”位置回到“ON（开启）”位置。

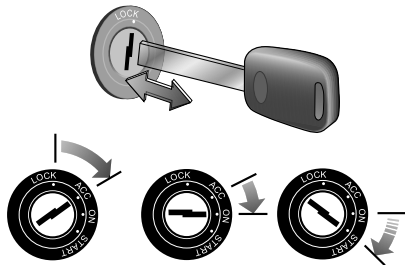

无钥匙起动

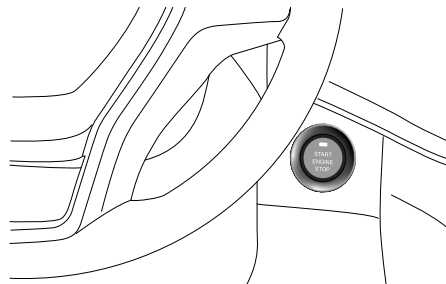

提醒：车辆配备有一键启动开关，即按键式起动的启停开关，若要使车辆启动，带PEPS遥控钥匙必须在车内。若要换出驻车挡，车辆必须处于ON位置，且必须踩下制动踏板。

ACC（解锁）- 红灯

当车辆上的电机没有运行时，将点火开关处于ACC位置，可消耗蓄电池电量，如果蓄电池耗电时间过长，可能不能起动车辆。

- 起动失败

当车辆起动失败时，点火开关会切换到ACC（N挡）或OFF（P挡）。

- 非正常停车

当车辆运行时且非P挡，按下此开关点火开关会切换到ACC。

- 紧急熄火

行车过程中，车速大于5公里/小时，连续按点火开关3次或长按点火开关3秒，点火开关会切换到ACC。

起动和驾驶

提醒：红灯连续闪烁三次表明车内未检测到合法物理钥匙/蓝牙钥匙。

ON（开启）- 绿灯

当车辆上的电机没有运行时，不满足起动条件，按下此开关一次，会使点火开关切换到ON；当车辆上的电机正常起动后，点火开关会切换到ON；ON状态时，所有的仪表、控制装置和电路都可以工作。

提醒：如果在电机关闭后仍将点火开关处于ACC或ON位置，可消耗蓄电池电量。如果蓄电池耗电时间过长，可能不能起动车辆。

START（起动）- 绿灯

该位置用于起动车辆。当车辆上的电机关闭时，车内有有效遥控钥匙，满足起动条件，按下并松开启停开关，电机会计动。

起动条件：

- 将换挡杆置于“P”或“N”。
- 踩下制动踏板并保持。

OFF

该位置使车辆上的电机关闭。换挡杆必须在P挡位置，按下此开关点火开关会切换到OFF。

注意

如果车辆靠近强无线电天线信号，可能会对遥控门锁系统产生干扰，启停开关将不起作用。

无钥匙起动系统

无钥匙解锁

当所有车门都已闭锁时，携带遥控钥匙进入感应区域，按门把手上的微动开关，中控锁将自动解锁。解锁成功后转向灯闪两次，之后30秒内如果没有执行以下任何一个操作，则中控锁将自动重新闭锁：

- 打开任何一个车门。
- 电源挡位切换至非OFF挡。
- 操作中锁解锁/闭锁。

提醒：也可以用遥控钥匙上的中控解锁按键开锁，按一下中控解锁按键，中控锁自动解除。

无钥匙闭锁

当驾驶员车门或者前排乘员车门为解锁状态时，携带遥控钥匙进入感应区域后按下门把手上的微动开关，方向灯闪1次，同时报警喇叭短响1次（根据配置），所有车门闭锁，同时车辆进入预设防状态。如果有下列情况之一，按下微动开关后车门不会闭锁：

- 电源挡位在非OFF挡。
- 遥控钥匙留在车内。
- 遥控钥匙不在感应范围内。
- 遥控钥匙电能耗尽。
- 驾驶员车门未关闭。

提醒：也可以用遥控钥匙上的中控上锁按键来闭锁车门，按一下中控上锁按键，中控锁自动闭锁。

起动和驾驶

无钥匙起动

当遥控钥匙在车内时，满足起动条件，此时按一下启停开关即可发动电机。

起动条件：

- 将换挡杆置于“P”或“N”。
- 踩下制动踏板并保持。



提醒：如果不满足起动条件，每按一次启停开关，电源挡位将在OFF、ACC、ON之间循环切换。如果遥控钥匙不在车内，踩住制动踏板，指示灯不会亮，按下启停开关也将不会执行切换电源挡位或者点火动作。

备份起动

当遥控钥匙电池电量耗尽时，无钥匙进入功能将失效，但仍然可以进行起动电机的操作。用机械钥匙打开车门进入车内，此时系统可能处于防盗状态，所以会触发报警器报警，属于正常情况。

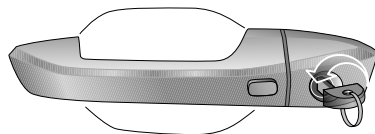

满足起动条件的前提下，对于配置EPB（电子驻车制动）车辆，将钥匙平放在中央扶手前方的储物盒前方左侧杯托处，按下启停开关可以起动电机。

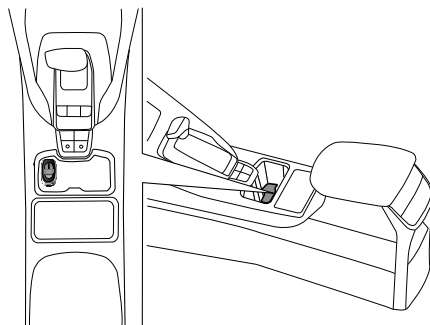

2

紧急熄火

车辆行驶中，若发生突发状况需要立即熄火，有两种途径可以实现：

- 1 3秒内持续按下启停开关。
- 2 连续3次按下启停开关。

发动机防盗控制系统

钥匙

已针对您的车对钥匙进行电子编码。经编码的钥匙仅与相应车辆配套使用。只有车辆随附的钥匙才可以起动您的发动机。

对于配备无钥匙起动系统的车辆，要起动您的发动机，遥控钥匙必须在车内。

在防盗控制系统有效的情况下，任何非法起动发动机的行为将被禁止。

启用/禁用

钥匙从点火开关“LOCK（上锁）”位置打到“ON（开启）”位置时，如果认证成功，组合仪表上的“防盗警告灯（黄色）”常暗。如果“防盗警告灯（黄色）”闪烁，表示防盗控制系统出现问题，发动机将无法起动，应立即联系本公司授权服务商检修。

对于配备无钥匙起动系统的车辆，按下仪表板上的启停开关至“ON（开启）”位置时，如果认证成功，组合仪表上的“防盗警告灯（黄色）”常暗。如果“防盗警告灯（黄色）”闪烁，表示防盗控制系统出现问题，发动机将无法起动，应立即联系本公司授权服务商检修。如果遥控钥匙不在车内或受到某些干扰，组合仪表上的信息中心会显示钥匙不在车内的提示。如果遥控钥匙内的电池需要更换，组合仪表上的信息中心会显示更换遥控钥匙电池的提示，请您尽快更换遥控钥匙电池。

提醒：钥匙包含微芯片，以确保其与车辆之间无故障的数据交换，不要使用金属物体（如其它钥匙）将其屏蔽，也不要使其受到严重碰撞。切勿将一把以上钥匙挂在钥匙环上。

起动/停止

起动

将换挡杆置于“P”或“N”。

踩下制动踏板并保持。

将钥匙打到“START（起动）”位置，起动车辆。电机开始运行后，立即松开钥匙，点火开关将自动回到“ON（开启）”位置。

注意

组合仪表上的“READY指示灯（绿色）”用来表示车辆已准备就绪可以行驶。车辆启动后，组合仪表上的“READY指示灯（绿色）”点亮，在行驶过程中，该灯不会熄灭。

停止

将点火开关从“ON”位置打到“OFF”位置，以停止电机。

向上拉电子驻车制动（EPB）开关，启用电子驻车制动系统。

对于配备无钥匙起动系统的车辆，请参阅本章节中的“点火开关”。

驾驶

 **行驶时，切勿在车上放置装有燃油的便携式容器。否则可能因泄露导致火灾。**

当在路面有水、雪、冰、泥浆、沙等危险路面驾驶时，请注意：

- 放慢您的车速并且谨慎驾驶，预留更多的制动距离。
- 在制动、转向或者加速的时候避免突然动作。
- 在前部车轮下使用沙、防滑链或者其它防滑材料，从而提供陷入冰、雪、或者泥浆中时所需要的牵引力。

打滑

如果您的车辆在潮湿公路上打滑，您不能控制您的车辆，原因是公路和您的轮胎之间摩擦力减小所致。路面情况、轮胎充气压力以及车辆速度的不同均可能导致打滑。它非常危险。

阻止打滑的最佳方法是降低您车辆的速度并且在您感到公路足够潮湿的任何时候保持谨慎。

涉水驾驶

通过积水路面时，为了避免损坏您的车辆，请注意：

- 在涉水行车前确定水深，最大涉水深度为40厘米。
- 行车速度不得超过5公里/小时。
- 前方车辆及迎面车辆激起的水波，这可能会导致超过最大允许的涉水深度。
- 为避免车辆的损坏，请尽快驶离积水路面。

 **水和淤泥会影响制动系统，使制动距离增长，发生危险！**

- 轻踩制动踏板，使制动零件保持干燥，恢复性能。
- 驶过湿滑路面时请勿紧急制动。

提醒：如果驶过积水路面，车辆上电机、高压电池组、传动系统和电子系统可能遭受严重损坏。盐水具备腐蚀性，车辆上被盐水浸泡过的部件必须用清水冲洗。

催化转换器

! 催化转换器将释放出大量的热量（即使在发动机关闭后的短时间内），可能引发火灾。

切勿在任何易燃物体（如纸张、干燥的草地或干燥的落叶）上操作或停放车辆。

在发动机运行时或关闭后一段时间内、催化转换器冷却前切勿用身体任何部位接触排气系统。

催化转换器安装在排气系统内，用于减少废气污染。

注意

为防止损坏催化转换器，必须遵守以下注意事项：

- 应使用符合您车辆的燃油，如果添加燃油种类错误，本公司不承担任何责任。如果您不小心添加了错误种类的燃油，应立即联系本公司授权服务商检修。切勿起动发动机。
- 如果车辆在行驶时变得难以起动或驾驶性能降低，请低速将车开至就近的本公司授权服务商检修。
- 切勿在油位极低时行驶。在燃油耗尽的情况下行驶可能导致发动机无法起动。
- 切勿以推或拖的方式起动车辆。
- 车辆行驶时，切勿关闭发动机。

燃油

加油口

打开加油口盖之前，首先要打开位于驾驶员侧车门的加油口门开启开关（1），从车内打开加油口门。

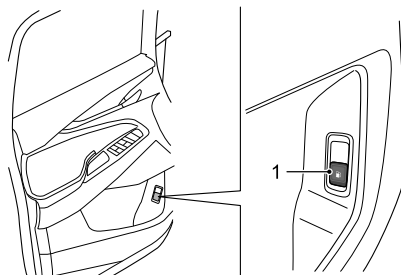

加油口盖位于加油口门后，若想取下加油口盖，按逆时针方向缓慢拧动加油口盖将其取下。加油完毕后，顺时针拧紧加油口盖，然后关上加油口的门。

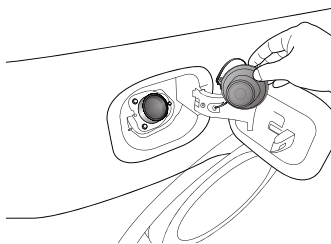

起车和驾驶

燃油加注

 **禁止将燃油与机油、煤油、石蜡、水或其它液体混合起来使用，这可能会导致燃油系统损坏。**

不要将油加得太满，以至于可以从加油孔中看到或溢出，从而造成您自己及他人接触燃油的危险。

根据车辆油箱的加油口标签，选择所需加的燃油。请参阅一般技术参数章节中的“发动机主要参数”。

注意

- 我们建议您使用不含添加剂或其它发动机清洗保护剂的高质量燃油。
- 如果意外加错了燃油，应立即联系本公司授权服务商检修。不要起动发动机，如果起动加注了错误油液的发动机，将对燃油系统组件造成重大损坏。此损坏不在保修范围内。

 **为防止燃油溢出，请在加油喷嘴自动关闭时停止加油。继续加油可能会使油箱过满，从而导致燃油在气温较高的天气或在车辆拐弯时溢出。**

汽油清洁剂

提醒：适用于汽油发动机的车辆。

汽油清洁剂具有改善汽车驾驶性能，自动清洁汽油、喷油嘴、进气阀、燃烧室和油路系统，防止发动机内部积碳等功效，对

于保护发动机的良好工况、改善燃烧效率、降低汽车油耗、延长发动机使用寿命具有辅助的作用。

提醒：本公司授权服务商提供经过验证的汽油清洁剂。关于使用汽油清洁剂更详细信息请咨询本公司授权服务商。

注意

- 请使用本公司授权服务商推荐的汽油清洁剂。
- 汽油内不得添加未经本公司授权的任何添加剂。

节省燃油

油耗主要受到三个因素的影响：

- 维护车辆的方式
 - 请按照《用户保修保养手册》上的规定，到本公司授权服务商对车辆进行定期维护。
 - 定期检查轮胎压力。
- 驾驶车辆的方式
 - 避免在低挡位时高速行驶（应换挡），否则会增加油耗。
 - 频繁地冷起动和/或短距离驾驶意味着极高的油耗。
 - 行驶在不畅通或曲折的道路上时，或上坡行驶时，都将增大油耗。
 - 必须预先考虑可能发生的危险，以免使用紧急制动。
 - 确保驾驶时已完全松开驻车制动手柄。
- 车辆负载
 - 负载越重，油耗越大。切勿增加不必要的负载。



以下驾驶注意事项将帮助您节省燃油并保护环境。

- 确保轮胎气压正确。
- 避免启动后立即加速，避免把加速踏板踩到最底位置。
- 低挡行驶时间不宜过长。
- 在发动机运转平稳的情况下，尽量采用最高挡位。
- 预先考虑可能出现的障碍物、交叉路口、急转弯处或交通灯，并提前对车速进行相应的调整。
- 如果预见到交通可能会长时间堵塞或需等待较长时间，如果安全条件允许，请关闭您的发动机。

寒冷天气注意事项



严禁将灯油（煤油）用作添加剂。

为减少寒冷天气使用燃油可能遇到的问题，应考虑以下建议：

- 应使用符合冬季要求的燃油。
- 将车辆停放在可以将燃油温度维持在 -9°C 以上的区域。
- 在每日行车结束后为油箱加油；这将减小燃油冷凝的可能，从而减小冷凝后升温所产生的水对油质的影响。
- 按照推荐的时间间隔更换燃油滤清器的滤芯。
- 将蓄电池电量维持在正常工作状态。

注意

添加剂可能会降低燃油的润滑性能，导致发动机和喷油设备更快磨损和损坏。

燃油胶管

燃油管路中部分使用了胶管，长时间后出现老化等现象是不可避免的。请务必依据《用户保修保养手册》定期检查燃油胶管，并每隔10年/16万公里进行更换。

起动和驾驶

换挡

挡位

P（驻车挡）

 如果在车辆行驶中切换入P挡会损坏变速器。不要用P挡来代替电子驻车制动，一定要确认换挡杆挂在P挡并完全设置电子驻车制动。

切换入P挡位置前一定要完全停止车辆。

R（倒挡）

 挂入R挡或退出R挡前，车辆必须完全停下来；在车辆移动中挂入R挡会损坏减速器。

R挡用于倒车。

P挡切换R挡时，N挡切换R挡时，D挡切换R挡时，需要按下并保持住锁止UNLOCK按钮，同时踩下制动踏板。

N（空挡）

 N挡临时停车时，请设置驻车制动或者踩下制动踏板，否则会有溜车或发生事故的风险。
行驶中，请勿挂入N挡。

N挡是无动力挡位，变速系统处于不传递动力状态。驶入洗车装置时需挂入N挡。

D（前进挡）

D挡是一般前进挡位，正常驾驶时，建议使用D挡。变速器可自适应调节速比，以实现最优经济性。

B（能量回收等级调节模式）

能量回收等级分高、中、低三挡，组合仪表上分别会有数字显示：3、2、1，默认模式为中挡。高能量回收大于中能量回收，中能量回收大于低能量回收。

在如下情形下不可回收能量：

- 选择N/R档；
- 在扭矩干预过程中（换挡、轮胎打滑等）；
- 高压电池充满电；
- 高压电池的温度极高或极低。

由能量回收引起的车速降低不能替代因为安全所需的制动，请始终做好制动准备，确保行车安全。

能量回收设置有如下3种模式：

- “强”模式
“强”模式下，回收较多能量，滑行距离短，车辆拖拽感强烈。组合仪表信息中心显示③。
- “中”模式
“中”模式下，回收能量适中。组合仪表信息中心显示②。
- “轻”模式
“轻”模式下，回收较少能量，滑行距离长，无明显车辆拖拽感。组合仪表信息中心显示①。

起动和驾驶

换挡操作

! 挂D挡或R挡前一定要检查车辆附近的人群情况，尤其是儿童。离开驾驶座前，一定要确认换挡杆在P挡位置；然后启用驻车制动并关闭点火开关。

换挡手柄上有一个带弹簧的锁止UNLOCK解锁按钮，用来防止在其它行驶挡位上误选择P挡或R挡。

从P挡切换到其它挡位之前需要踩下制动踏板，否则车辆不会执行换挡指令。

车辆起步前应一直踩下制动踏板，否则在已经挂入行驶挡位（D或R）的情况下车辆会自行移动。

换挡球头上高亮显示当前挡位，选中的挡位用黄色标示。

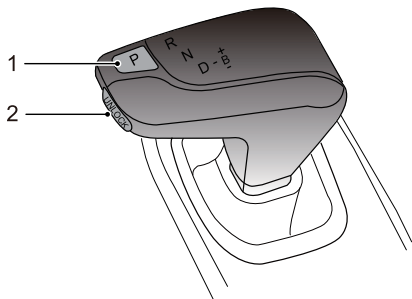

1 P挡按钮

2 UNLOCK解锁按钮

挂入P挡

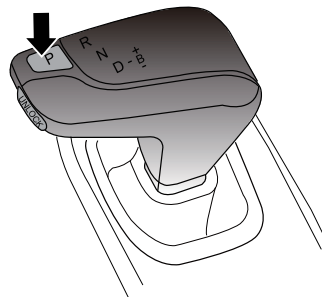

车辆静止时，按压P挡按钮，车辆进入P挡。

挂入R、N、D挡

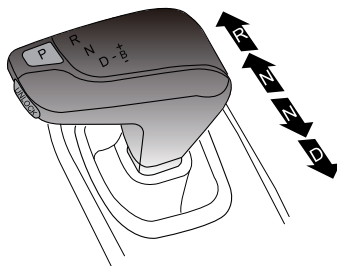

朝所需的方向短促推、拉换挡杆（前后各两个位置）。松开换挡杆后，换挡杆会返回到中间位置。

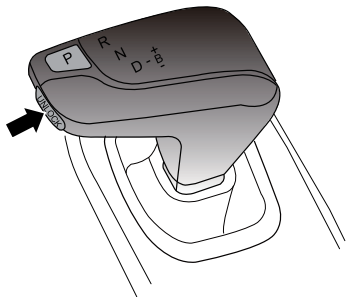

按下UNLOCK解锁按钮，以便：

- 1 从P挡换出。
- 2 挂入R挡。

退出P挡及进入R挡时，需踩下制动踏板并按压UNLOCK解锁按钮。

已挂入的挡位会在换挡杆手柄和仪表信息中心显示。

能量回收等级调节模式

从D挡向右拨动换挡杆后，向前或向后推拉换挡杆可激活能量回收等级调节模式。要恢复D挡操作，把换挡杆向左拨回D挡位置即可。

- +：向前推一下换挡杆，能量回收等级升高一个挡位。
- ：向后拉一下换挡杆，能量回收等级降低一个挡位。

自动回P挡

当点火开关未关闭，驾驶员在D挡或R挡下车时，车辆会自动切换至P挡，以防止车辆发生碰撞风险。驾驶员在N挡下车，车辆不会切换至P挡，以避免在洗车或拖车时发生意外。驾驶员应注意车辆在N挡有溜车的风险，并采取相应措施防止溜车。

提醒：当点火开关关闭时，不论当前是什么挡位，车辆均会自动切换至P挡。在洗车装置内应保持点火开关打开并切换至N挡，以防止点火开关关闭后自动切换至P挡。

坡道行驶



在坡道短暂停留如遇堵车时，切勿频繁使用加速踏板来保持车辆不溜车，这样会导致混动变速器过热甚至损坏。

保护模式

 停车时应保证在自身安全及遵守交通法规的前提下，将车辆行驶至安全区域。

混动变速器过热保护

在高温环境下频繁起步或变速器过载的状态下，变速器可能会变得非常热。为避免变速器损坏，系统会执行过热保护功能，同时组合仪表的变速器过热警告灯点亮或信息中心显示相应的警告图标和信息。

当变速器过热，变速器过热警告灯显示黄色且信息中心显示“提高车速或踩刹车”，此时请在条件允许的情况下将车速提升到20公里/小时以上行驶或安全停车并换挡至P挡以冷却变速器。

当变速器严重过热，变速器过热警告灯显示红色且信息中心显示“请安全停车”，且排放故障指示灯点亮，此时请安全停车并换挡至P挡以冷却变速器。安全停车后，变速器过热警告灯显示黄色且信息中心显示“请等待”。待变速器温度降低，信息中心显示“可以行驶”，才能起步。

如果驾驶员按照以上信息提示操作20分钟后，上述变速器过热警告灯或信息中心的警告信息仍不改变或消失，请尽快联系本公司授权服务商进行检修，否则可能会严重损坏变速器。

充电要求

 充电前需要检查插座和插孔的状态是否良好。建议先将充电手柄与车身充电插座连接，再对充电装置进行操作。

在充电作业的操作过程中，不允许周围的人接触操作员、车辆和供电设备。

充电结束后，要先关闭充电装置电源，然后将充电枪与整车充电插座分离，并将充电插座的盖子盖好，并关上车身充电口面板。

当充电桩出现故障时，立即通知相关专业人员进行解决，操作人员不可任意处理。

下雨天也可以进行充电，但在充电插拔过程中要注意对插拔充电枪和充电口的遮雨防护。如果遇到雷雨等极端天气建议停止充电作业。

在充电过程中，不允许插入钥匙进行起动等操作，严禁载人充电。

充电设备要求

充电机要求

- 绝缘电阻 $\geq 10M\Omega$ 。
- 充电机低压辅助电源不低于15A，不超过20A。
- 由于车辆整车低压平台为12伏，充电时请使用低压输出为12伏的充电桩，避免损坏车辆低压设备。
- 充电机高压输出电压高于410伏。

特殊要求

- 充电设备必须满足标准GB/T 20234。

使用民用电源充电安全须知

基本原则

- 民用电源不包含充电桩。客户自行购买的充电桩，建议由专业人员进行安装。
- 使用家用插座充电时，应避免在同一电力线路上使用其他用电设备。
- 客户侧供电回路应通过具有相关资质的专业人员进行评估。

漏电保护装置要求

- 在客户侧供电回路上须使用漏电保护装置，漏电保护装置尽量安装在供电回路的最前端。
- 采用高敏感高速型漏电保护器，灵敏电流为30毫安培或者更小漏电流值。
- 漏电保护装置须符合国家标准GB 20044《家用和类似用途的不带电流保护的移动式剩余电流装置PRCD》的要求且质量可靠。

过电流保护器（空气开关）要求

- 在供电回路上须安装过电流保护器，过电流保护器须安装在漏电保护器的后端，且靠近漏电保护器。
- 家用插座前端过电流保护器的额定容量为20安培。
- 过电流保护器须符合GB 10963《家用和类似场所用过电流保护断路器》的要求且质量可靠。

电路电缆要求

- 客户侧供电回路须为专用回路，电路布线应符合建筑、电力其他相关要求。

起动和驾驶

- 对于老旧建筑建议布置新的专用回路。
- 客户侧供电回路电缆的线径不小于4平方毫米，且电缆总长度不超过50米。
- 电路布线应避免潮湿或有积水的区域，周围无易燃物质。

三眼插座要求

- 插座须布置在便于车辆停靠、充电操作的地方。
- 应使用额定负载能力为220伏/16安的交流电源标准插座。
- 插座的接线要正确（火线、零线、地线），且地线接地可靠。
- 禁止使用转接器、绕线盘、拖线板等进行转接。
- 插座须避免雨淋、日晒及异物侵入，且周围无热源。
- 插座要符合国家标准GB 2099《家用和类似用途的插头插座》的要求，且通过国家CCC认证、质量可靠。

其他

- 电池充满后再进行充电线断开操作：如需主动中止充电，应先断开充电手柄与车辆的连接，再拔掉供电侧插头。
- 雨天进行充电作业时，应避免雨水进入充电插头和插座。
- 每次充电前对插头/插座检查一次，是否变形、发黑、烧蚀，如果发现异常须立即更换。即使没有发现异常，如果使用超过3年也需要更换为新的插座。
- 充电过程中出现异味、冒烟、过热等异常现象，须立即断开充电回路，终止充电作业，并对插头插座检查。
- 若充电线过温故障灯点亮，应检查插头插座是否变形、发黑、烧蚀，如果发现异常须立即更换。

充电环境要求

- 充电设备的有些模块内部可能会产生电火花，为避免出现意外，请不要在加油站、有易燃气体或液体的地方进行充电作业。
- 充电作业时间会受外界温度影响。低温下充电时间会延长。

充电作业对于特殊人群的影响

在进行充电作业时，作业区域内可能会产生磁场干扰。建议携带可植入式心脏起搏器、可植入式心血管除颤器的用户远离充电作业中的车辆。

电磁场干扰可能会影响医疗电子设备的正常功效，例如：可植入式心脏起搏器、可植入式心血管除颤器等设备。可能会导致携带可植入式心脏起搏器、可植入式心血管除颤器等用户的受伤或死亡。

如果您携带可植入式心脏起搏器或可植入式心血管除颤器等设备，当车辆在进行充电作业时，请务必保证：

- 不逗留在车内。
- 不因为拿取乘客舱的物品等原因进入车内。
- 不因为拿取尾门处的物品等原因去打开尾门或进入车内。

提醒：当车辆不进行充电作业时，特殊人群可以放心地乘坐、驾驶车辆。

充电方式

家用单相交流充电（慢速充电作业）

将车辆充电装置与家用标准16A单相两极带接地插座相连，为车辆充电。若插座未良好接地，控制盒上的指示灯会有“未接地”故障提示并中断充电，需要联系专业电工修复地线接地，或者更换到良好接地的插座上进行充电。

充电时检查电源插座，如果电源插座发烫，请不要继续使用，请有资格的电工维修电源插座。

请使用符合GB2099.1和GB1002规定的16A标准插座，禁止通过10A转16A转接头使用10A插座进行充电。

若出现“漏电”故障提示，则需要联系专业电工检修火线或零线的绝缘状态。

插座应该选用专业的充电插座，专用插座是为了避免因大功率充电导致线路破坏和保护跳闸，影响其他设备的正常使用。

随着时间流逝，电源插座可能由于正常使用而磨损，甚至可能损坏，从而不再适合给电动汽车充电。

在室外使用时，插在有防雨保护的电源插座中。

充电桩单相交流充电（慢速充电作业）

使用公共场所的交流充电桩为车辆充电。

慢速充电作业

提醒：慢速充电作业是使高压电池包达到最佳均衡状态的充电方式。

慢速充电作业时，请关闭点火开关，并拔出钥匙，等待3~5分钟，遵照如下说明操作：

- 1 选择220V/16A，有可靠接地的三孔插座。
- 2 取出放在后行李箱盖板下储物盒内的充电枪。

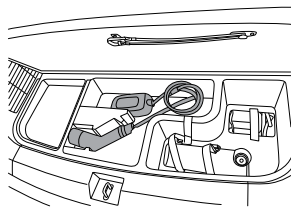

- 3 将充电枪的交流输入电缆插头插入220V/16A插座内。
- 4 用手轻按充电口面板的右侧，打开充电口面板。

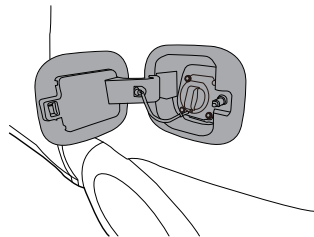

起动和驾驶

- 5 用手拉起交流充电插座盖上的手柄。

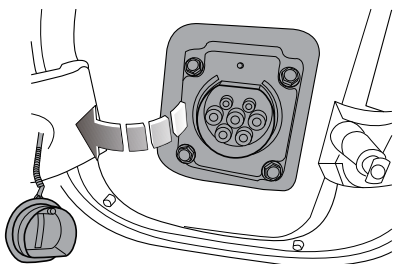

- 6 将充电枪与充电插座相插接。

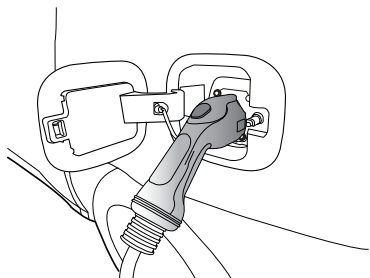

- 7 当充电枪连接完成后，组合仪表上的“充电连接指示灯（红色）”会点亮，充电插座电子锁上锁，此时充电枪上的按钮开关无法按下，保证充电过程中无法带电拔枪。
- 8 以上操作步骤完成后，系统会在20秒左右自动充电。

- 9 在充电过程中，组合仪表上的“充电状态指示灯（黄色）”会点亮；控制盒上面的“电源指示灯（绿色）常亮”、“充电状态指示灯（绿色）”闪烁、“故障指示灯（红色）”熄灭、“充电完成指示灯（绿色）”熄灭、“急停指示灯（红色）”熄灭，表示车辆正常充电。

控制盒上的指示灯

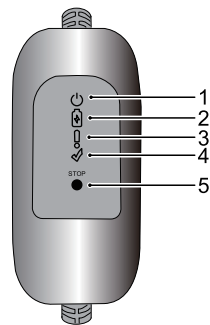

- 1 电源指示灯（绿色）
- 2 充电状态指示灯（绿色）
- 3 故障指示灯（红色）
- 4 充电完成指示灯（绿色）
- 5 急停指示灯（红色）

起动和驾驶

控制盒上的指示灯在充电过程中的其它情况请参见下表：

充电状态	电源指示灯(绿色)	充电状态指示灯(绿色)	故障指示灯(红色)	充电完成指示灯(绿色)	急停指示灯(红色)
初始状态	常亮	闪烁1秒	闪烁1秒	闪烁1秒	闪烁1秒
待连接	常亮	熄灭	熄灭	熄灭	熄灭
正常充电	常亮	闪烁1Hz	熄灭	熄灭	熄灭
充电完成	常亮	熄灭	熄灭	常亮	熄灭
自检失败	常亮	熄灭	常亮	熄灭	熄灭
通讯异常	常亮	常亮	常亮	熄灭	熄灭
过压欠压	常亮	熄灭	闪烁(亮2秒/熄灭2秒循环)	熄灭	熄灭
未接地	常亮	熄灭	闪烁(亮1秒/熄灭1秒循环)	熄灭	熄灭
过流	常亮	熄灭	闪烁(亮0.5秒/熄灭0.5秒)	熄灭	熄灭
漏电	常亮	熄灭	常亮	熄灭	熄灭

充电状态	电源指示灯(绿色)	充电状态指示灯(绿色)	故障指示灯(红色)	充电完成指示灯(绿色)	急停指示灯(红色)
过温保护	常亮	常亮	常亮	常亮	熄灭
急停保护	常亮	熄灭	熄灭	熄灭	闪烁(亮0.5秒/熄灭0.5秒循环)

交流充电插座上的指示灯

提醒：适用于配置交流充电插座指示灯的车型。

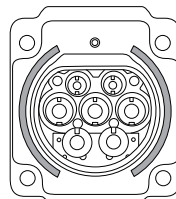

充电状态	充电插座上的指示灯颜色	指示灯状态
等待充电	白色	常亮(一分钟后熄灭)
正常充电	绿色	闪烁
充电完成	绿色	常亮
充电异常	红色	常亮

起动和驾驶

- 10 充满电后，组合仪表上的“充电状态指示灯（黄色）”会熄灭；控制盒上面的“充电指示灯（绿色）”会熄灭，“充电完成指示灯（绿色）”会点亮，充电插座电子锁自动解锁，按压充电枪上的按钮开关取下充电枪。

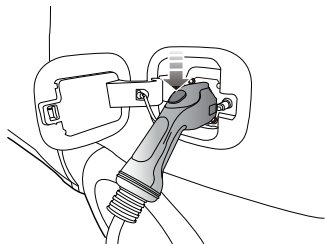

提醒：如果需要提前结束充电取出充电枪，请用智能钥匙或普通钥匙将车辆解锁，车辆会自动停止充电，“充电状态指示灯（黄色）”会熄灭，电子锁自动解锁，然后4分钟内按压充电枪上的按钮开关取下充电枪（若超过4分钟内未取下充电枪则充电接口的电子锁会重新上锁），最后将上电开关打回上锁位置。

- 11 关闭充电插座上的盖子。
12 合上充电口面板。
13 将充电枪放回后行李箱盖板下储物盒内。

注意

紧急状态处理：在使用过程中，如发现起火，起烟或焦臭气味等紧急情况时，请立即关闭插座电源开关，对系统进行完全断电。

注意

当您每间隔2~3次对车辆进行浅充（未充到99%）后，需要对车辆进行一次完全充电（充满）。

2

起动和驾驶

充电插座紧急拉锁

交流充电插座具有电子锁功能。在充电过程中，为防止儿童触碰或充电枪意外拔出。充电枪插入交流充电插座后，充电插座内的电子锁会跟随车辆主控开关锁止，此时请勿强行拔出充电枪，以免造成损坏。必须用钥匙或主控开关解锁后才能拔出。遇到紧急情况无法通过钥匙或主控开关解锁充电枪时，可以通过向外拉出位于行李箱左侧地毯上的紧急拉锁来解锁充电枪。

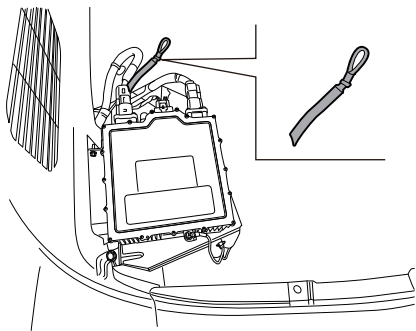

均衡充电

均衡充电是指在充电完成后，电池管理系统使各个电芯单体的电压达到基本一致，从而保证高压电池包整体性能。建议每个月至少使用车辆一次。建议每个月对车辆进行10小时以上的慢速充电以延长高压电池包寿命。

预约充电

预约充电是指用户预约指定时间进行慢充充电功能，预约充电功能需要充电桩开放该功能，部分充电桩出于运营效率考虑，不开放预约充电，如遇无法预约充电的品牌桩，请联系充电桩客服咨询或向售后服务点咨询。

充电时间

高压电池包的充电时间与多种因素有关，如：当前电量、充电方式、环境温度、充电设备功率等。

慢速充电时间

常温状态下，从报警状态（组合仪表上的高压电池包电量低警告灯报警）到充满电，大约需要3.5个小时。

- 低温状态下，所需充电时间会延长。
- 如果长时间未均衡充电，所需充电时间会延长。
- 在车辆长期停放后的首次使用前需进行均衡充电，充电时间需在原基础上适当延长以完成充电均衡。

提醒：如果在充电期间打开空调，所需充电时间会有所延长。

提醒：上述慢速充电时间是指车辆使用交流充电桩充电所需的时间。当采用民用电源充电时，相应的充电时间约为4小时。

低速报警模块

纯电动车辆在低速行驶时较为安静，导致其与行人（特别是盲人）发生交通事故的概率高于一般传统汽车。通过低速报警模块（AVAS）实现在低速时发出警示音、提示音的系统，来减小和行人发生交通事故的概率。

通过对不同人群声音敏感度的发声警示和音效设计，在确保安全与噪音污染之间实现平衡。

低速报警声音效果

当车辆前进行驶速度在0~20公里/小时时，低速报警模块将模拟发动机运行的声音，发出声音警告，车速加速时音调逐渐提高，同样当车辆减速时，音调逐渐降低，以此提醒车外人员车辆经过。该频率的最小平均频移速度满足 $\geq 0.8\%$ /(公里/小时)。

提醒：当车辆行驶速度为0公里/小时，低速报警模块不会发出提示声音。

当车辆进行倒车时，低速报警模块将发出模拟发动机运行的声音以提醒车外人员车辆处于倒车状态，且车辆加速音调升高，车辆减速音调降低。

提醒：当车辆倒车速度为0公里/小时，低速报警模块不会发出提示声音。

电动助力转向装置

 如果电动助力转向发生故障或者不能工作，转动方向盘会非常沉重，极大影响行驶安全性。

电动助力转向系统只有在车辆启动后才作用，通过电机来进行助力转向，根据车速、转向力矩和方向盘转角自动调整转向助力。

电动助力转向系统的优点在于结构简单、节能。与传统液压助力转向系统相比，电动助力转向系统只在实际转向时才需要能量，这种按需用电的工作方式可以降低动力损耗。

注意

电动助力转向工作时，方向盘长时间位于极限位置会导致转向助力减小，手感变重。

EPS（电动助力转向）系统失效警告灯



请参阅驾驶之前章节中的“警告灯和指示灯”。

如果蓄电池电缆断开或蓄电池严重亏电，可能会导致该灯点亮。这时请将方向盘向左打到底，然后再向右打到底，即可完成系统初始化，则该灯熄灭。

制动系统

行车制动

双管路制动液压系统

 行驶时，如果一条液压管路发生故障，组合仪表上的“制动系统警告灯（红色）” 将亮起；其可能导致制动踏板行程和作用力增加，制动距离更长，也可能导致车辆摆向一边。切勿通过一踏一放的方式恢复制动踏板的压力。如果一条制动管路出现压力故障，必须查明原因。请立即将车小心停下。应立即联系本公司授权服务商检修。切勿继续行车。

如果一条液压管路发生故障，另一条液压管路将继续运行。

一般状态

 务并确保地毯或其它物体不会妨碍制动踏板运行。切勿将脚放在制动踏板上休息，因为这样可能导致制动器过热、效能下降和过度磨损。如果制动片/制动蹄过度磨损，将发出刺耳的叫声或鸣叫，应用制动时，制动效能将会受到影响。应尽快联系本公司授权服务商检修。

如果电机因某种原因停止运转，制动助力器在进行两次踏板操作后将停止运行，此时如果希望获得预期的制动效果，就需使用更大的力操作踏板。在这种情况下，制动距离可能更长。

如果未经常使用车辆或长时间将其停放在车库中，制动系统的效能也会降低。应尽快联系本公司授权服务商检修。

潮湿状态



在大雨天气、泥泞的道路上驾驶时，车辆制动效能将大幅下降。此时，应在确保您与其它车辆保持安全距离的情况下，用间歇性轻踩制动踏板方式使制动器摩擦组件保持干燥。在湿气很重的天气，可能每隔数公里就需要重复进行该操作。

冬季时，制动片和制动盘上可能会结冰或堆积盐分。间歇性轻踩制动踏板，可清除冰和堆积的盐分。

下陡坡



过热的制动器可能降低其制动效能，并可能导致车辆向一侧摆动。

ABS（防抱死制动系统）

ABS用于防止车轮在紧急制动的情况下抱死，从而帮助您保持对方向的控制。无需特殊的驾驶技巧。

正常制动情况下（路面有足够的摩擦力，可以防止车轮抱死），ABS将不会被激活。

制动系统的一个重要组成部分就是电子制动力分配系统（EBD），用于在全负载情况下优化后轮制动力。

ABS的作用



ABS不一定能缩短制动距离，根据路面情况的不同，制动距离可能会有较大差异。事实上，未带ABS的车辆在某些路面（如砾石路和有积雪的道路）上行驶时，制动距离可能更小。

当车辆处于高速运行状态或出现水路打滑（如路面有水，使轮胎无法与路面充分接触）的情况，ABS无法克服某些物理限制，为车辆提供较短的制动距离。

ABS可以更好地保护您自身和其它道路使用者的安全，免受不必要的风险。但您仍有义务遵守一般安全规则，并应适当考虑路面、天气和交通情况。

如果您使用的制动力超过了轮胎和地面间的附着力，足以导致一个或多个车轮抱死，那么ABS将自动开始运行。您将听到一声快速的震响，同时通过制动踏板会感觉到微震。

即使在打滑的路面进行紧急制动时，也请完全踩下制动踏板。ABS被激活，并将持续监测每个车轮的速度，然后根据可提供的摩擦力改变其制动压力。

起动和驾驶

这就可以防止车轮抱死，以确保对方向的控制。

驾驶带ABS车辆的注意事项

- 紧急制动的情况下，完全踩下制动踏板。
- 正常制动的情况下，稳步地对踏板施力，切勿采用快速一踏一放的方式。
- 切记制动时仍然可以使用转向控制。
- 使用ABS并不能消除某些危险，如：与前面的车辆靠太近行驶、路面打滑时行驶和行驶时过分追求速度等。
- ABS并不保证能缩短制动距离。
- 如果听到或感觉到制动踏板微震，请不必担心。这是ABS运行时的正常现象。

ESP（电子稳定系统）

ESP的作用

ESP涵盖了ABS、EBD、TCS、VDC、EBA、RMI、HAS和自动驻车功能。

当ESP（电子稳定系统）启动时，电子稳定性控制系统指示灯会在组合仪表上闪烁。您可能听到一些噪音或感觉到制动踏板出现振动，这是正常现象。



“ESP指示灯（黄色）”在点火开关置于“ON（开启）”位置时点亮，并在几秒钟后熄灭。在正常驾驶状态下，ESP指示灯保持熄灭状态，ESP处于监控驾驶状态。当ESP指示灯闪烁时，则表明ESP正在工作，您可能听到一些噪音或感觉到制动踏板出现振动，这是正常现象。如果ESP发生故障，ESP指示灯将持续亮，请将车辆送到本公司授权服务商处检查ESP系统。

ESP可通过ESP OFF开关进行关闭，ESP功能关闭后，“ESP OFF



指示灯（黄色）”点亮，仅剩ABS与EBD功能。

EBD电子制动力分配系统

EBD电子制动力分配系统自动监测各个车轮与地面的抓地力状况，将制动力最佳的分配至四个车轮，从而提高制动效能和车辆行驶稳定性。

TCS牵引力控制系统

TCS牵引力控制系统可在起步和加速时自动的调控驱动力，以防止车轮打滑，从而保持车辆的行驶稳定性。

VDC车辆稳定控制系统

VDC车辆稳定控制系统是一种先进的电脑系统，可帮助您在恶劣行驶的条件下控制车辆的行驶方向。当电脑检测到您期望的行驶路线与车辆的实际行驶方向发生偏差时，VDC车辆稳定控制系统会有选择地在车辆的一个或几个制动器上施加制动压力，使车辆保持在您操纵动作指令的方向。

EBA液压辅助制动

在紧急情况下，驾驶员进行制动时的踏板力常常是不够的。EBA液压辅助制动能够识别这种快速但踏板力不足的状况并自动建立高达接近抱死水平的制动压力，可大大缩小制动距离。

RMI防侧翻

RMI防侧翻依据对方向盘转角和横向加速度的监控，能及早识别出车辆翻滚趋势，及时通过对单轮或多轮施加制动，最大程度防止翻滚发生。

HAS坡道辅助

在车辆上坡时，HAS坡道辅助能够防止驾驶员在松开制动踏板后，车辆后溜。驾驶员最多可有2秒的时间将脚从制动踏板移到加速器踏板上，进行坡道起步。

自动驻车

ESP与EPB共同作用，帮助您的车辆在任何静止的条件下驻车，而不需要一直踩着制动踏板。具体使用请参阅本章节中的“自动驻车”。

驾驶带ESP车辆的注意事项

ESP能够探测和分析车况并纠正驾驶的错误，防患于未然。任何事物都有一个度的范围，如果驾车者盲目开快车，现在的任何安全装置都难以保全。

EPB（电子驻车制动）

EPB开关⑥位于中央扶手前方的换挡杆左下侧开关组上，使用EPB开关控制驻车制动器的拉紧或释放。

EPB使用前需知事项

- 点火开关处于ACC/ON挡，EPB可一直使用。为防止蓄电池过分放电，当车辆不运行时，避免重复操作EPB开关。在蓄电池电量不足的情况下，EPB系统是能够拉紧或释放的。
- 在坡道起步时，EPB可防止无意间发生车辆溜车。当车辆牵引力大于下滑分力时，EPB才会自动释放。
- 在车辆的普通制动操作失灵时，紧急制动功能仍能对车辆进行制动，具体请参阅本章节中的“紧急制动功能”。
- 在接通或关闭电子驻车制动时会产生轻微的噪音，此是正常现象，不必因此而不安。
- 当车辆电源中断时，驻车制动器拉紧状态下无法再松开，松开状态下无法再拉紧，请外接电源。
- 如果“EPB（电子驻车）指示灯（红色）”未能在您操作EPB开关时熄灭或亮起，或者“EPB（电子驻车）故障警告灯（黄色）”亮起，EPB用正常的操作无法释放，请与本公司授权服务商联系。
- 不要在坡度大于30%的路面上电子驻车，否则可能溜车。当超过限定坡度的坡道停车时，EPB不能完全制动，此时驾驶员可通过踩下制动踏板来防止溜车。

驻车

手动驻车

- 点火开关处于ON挡或电机运转时。
- 使车辆处于静止状态。
- 向上拉起EPB开关⑥，驻车制动器拉紧，当组合仪表上的“EPB（电子驻车）指示灯（红色）”点亮，表示驻车制动成功。
- 停车时，换挡杆挂入P挡。
- 当车辆位于坡道上时，请转动方向盘保证车辆在出现溜车时对准马路沿。

自动驻车

当点火开关关闭且车辆静止时，驻车制动自动拉紧，组合仪表上的“EPB（电子驻车）指示灯（红色）”将会点亮，由此防止车辆意外溜车。

注意

当车辆电源中断时，打开的驻车制动无法再闭合，在这种情况下，请将车辆停在水平地面上并置于P挡。

自动驻车功能的禁用

在一些特殊情况下（比如洗车时或寒冷天气制动盘可能结冰时），如果您不需要EPB自动驻车功能，需在关闭点火开关前3秒内，按下EPB开关，使EPB处于释放状态，观察“EPB（电子驻车）指示灯（红色）”不会点亮，则车辆不会自动驻车。

起步

手动释放EPB

- 1 点火开关处于ACC/ON挡。
- 2 踩下制动踏板。
- 3 按下EPB开关, 驻车制动器释放, 当组合仪表上的“EPB (电子驻车) 指示灯 (红色)”熄灭, 表示驻车制动松开。

自动释放EPB

 当车辆停下而电机运行时, 如果挂入了某个挡位, 那么绝不允许随意踩加速踏板。否则车辆会立即自行移动, 有发生事故的风险。

- 1 点火开关打开。
- 2 驾驶员佩戴安全带。
- 3 处于挂挡位置。
- 4 踩下加速踏板。在平面或坡道上起步时, 踩下加速踏板, 当牵引力大于下滑分力时, 驻车制动器会自动松开, 组合仪表上的“EPB (电子驻车) 指示灯 (红色)”将会熄灭, 车辆即开始移动。

紧急制动功能

拉起EPB开关并保持不动, 便会激活紧急制动功能。此时车辆会通过激活液压制动系统对四个车轮制动, 其制动效果就像大力踩制动踏板一样。只要一松开EPB开关或大力踩加速踏板, 紧急制动便会中止。

注意

此功能用于普通的制动操作已失灵的情况。

起动和驾驶

自动驻车

自动驻车开关 $\text{\textcircled{A}}$ 位于中央扶手前方的副仪表台上，使用此开关控制自动驻车系统的打开或关闭。

当车辆经常遇见红绿灯或行驶走走停停时，自动驻车系统为驾驶员提供支持，减轻驾驶疲劳。自动驻车功能使驻车制动器在车辆起步时自动释放，在车辆静止时自动驻车。

打开自动驻车

注意

打开自动驻车功能需要满足这些条件：驾驶员车门已关闭；驾驶员安全带已系紧；电机已起动。

按下自动驻车开关 $\text{\textcircled{A}}$ ，开关上的指示灯亮起，组合仪表上的“自

动驻车指示灯（绿色）”亮起。车辆静止后，当组合仪表上的“自动驻车指示灯（绿色）”闪烁时，自动驻车处于工作状态，驾驶员可以松开制动踏板。自动驻车进入工作状态时，首先进行ESP保压驻车，10分钟后如果车辆仍然处于静止状态则ESP请求EPB夹紧驻车。“自动驻车指示灯（绿色）”熄

灭，“EPB（电子驻车）指示灯（红色）”亮起。

在自动驻车工作过程中，打开车门或解开安全带将触发EPB工作，“自动驻车指示灯（绿色）”熄灭，“EPB（电子驻车）指示灯（红色）”亮起。

如果像往常一样挂挡踩下加速踏板，那么驻车制动器会自动松开，车辆开始起动。组合仪表上的“自动驻车指示灯（绿色）”常亮，此时自动驻车处于待命状态。

关闭自动驻车

按下自动驻车开关 $\text{\textcircled{A}}$ ，开关上的指示灯熄灭，组合仪表上的“自动驻车指示灯（绿色）”熄灭，自动驻车功能关闭。

 **不要在坡度大于25%的路面上自动驻车，否则可能溜车。**

当组合仪表上的“自动驻车指示灯（黄色）”亮起，自动驻车系统故障，请尽快前往本公司授权服务商处进行车辆检查。

警告灯

与制动系统有关的警告灯有“制动系统警告灯（红色）”、“ABS 警告灯（黄色）”、“EBD警告灯（红色）”、“ESP指示灯（黄色）”、“ESP OFF指示灯（黄色）”、“EPB（电子驻车）指示灯（红色）”、“EPB（电子驻车）故障警告灯（黄色）”和“自动驻车指示灯（绿色）”，请参阅驾驶之前章节中的“警告灯和指示灯”。

定速巡航控制系统

 在无法以恒定车速安全行驶的场所，使用巡航控制会有危险。因此，在蜿蜒曲折的道路上或交通拥堵时，不要使用巡航控制。在湿滑路面上行车时使用巡航控制也有危险。在这类路面上，轮胎牵引力的急剧变化会导致车轮不必要的空转，车辆可能会失控。在湿滑路面上不要使用巡航控制。

您的车辆可能配备了定速巡航控制系统。利用巡航控制，您可以将车速保持在40公里/小时或以上，而不用把脚一直踩在加速踏板上。定速巡航控制系统在车速低于40公里/小时时不工作。

为了安全考虑，车辆起动后，需要检测到刹车信号有效后，才能进入定速巡航系统。

在带有牵引力控制系统或电子稳定性控制系统的车辆上，当您正使用定速巡航控制系统时，系统开始限制车轮空转。如果发生这种情况，巡航控制将自动断开。

设置巡航控制

设定巡航控制

 如果在未使用巡航时让巡航控制一直开启，您可能碰到开关并意外进入巡航状态。您可能因此受到惊吓并使车辆失控。因此，应使巡航控制开关保持“断开”，直到您要使用巡航。

巡航控制开关位于方向盘上。

：巡航开启/关闭开关。按下此开关开启和关闭定速巡航控制系统。组合仪表上的“定速巡航指示灯”会点亮或熄灭。

：巡航取消开关。按下此开关取消巡航功能，不会将存储中设定的车速清除。

RES+：巡航恢复/加速开关。如果存储设定车速，则按下此开关可恢复此车速，如果再次按下此开关可以加速，每按一次可增加车速1公里/小时。

SET-：巡航设定/减速开关。按下此开关可设置速度，巡航功能开启同时组合仪表上的“定速巡航指示灯”由白变绿色，如果巡航功能正在启用，可按下此开关以降低巡航速度，每按一次可降低车速1公里/小时。

设定车速

- 1 按下 ，开启巡航控制。组合仪表上的“定速巡航指示灯（白色）”会点亮。
- 2 提到所需的车速。

提醒：该车速必须大于40公里/小时。

- 3 按下SET-开关，然后松开，当前速度会被储存和保持，组合仪表上的“定速巡航指示灯”由白色变为绿色。
- 4 将脚从加速踏板上移开，车辆以稳定的车速巡航行驶。当制动器启用时，巡航控制会关闭。

恢复设定车速

如果已将定速巡航控制系统设置了巡航速度，然后踩下制动踏板或按下 ，则巡航控制会解除，但不会从存储中清除该设定

起动和驾驶

速度，若要恢复预先设定的速度，当车速达到40公里/小时或以上，按下RES+开关，车辆恢复到先前设置的速度。

使用巡航控制时提速

有两种方法能提速：

- 踩下加速踏板可以提高车速。
- 如果定速巡航控制系统已经启用，按下RES+开关并保持住直到车辆加速至想要的车速，然后松开。若想以较小的增量提高速度，按下RES+开关，然后松开。每次进行此操作，车辆将提速约1公里/小时。

使用巡航控制时减速

如果定速巡航控制系统已经启用：

- 按下SET-开关并保持住直到车辆减速至想要的车速，然后松开。
- 若想以较小的增量降低速度，按下SET-开关，然后松开。每次进行此操作，车辆将减速约1公里/小时。

使用巡航控制时超车



用加速踏板来提高车速。当脚离开加速踏板时，车辆会减速至预先设定的巡航控制车速。

在坡道上使用巡航控制

定速巡航控制系统在坡道上的性能取决于车速、负载、以及坡道的坡度。爬陡坡时，可能需要踩住加速踏板以保持车速。下坡时，可能需要制动或降到低挡位以保持车速。当制动器启用时，巡航控制会关闭。

结束巡航控制

有三种方法可以断开巡航控制：

- 轻踩一下制动踏板；当巡航控制断开时，组合仪表上的“定速巡航指示灯”由绿色变白色。
- 按下.
- 按下彻底关闭定速巡航控制系统。巡航控制车速不会恢复。

清除车速记忆

当您按下或关闭点火开关时，巡航控制设定车速记忆将被清除。

泊车辅助系统

提醒：您车辆上的泊车辅助系统的类型取决于您购买的实际车辆配置。

倒车雷达传感器

! 泊车辅助系统并不是始终可靠的，它仅仅起向导的作用！倒车雷达传感器可能探测不到某些类型的障碍物，例如：铁丝网或绳索类细小物体、靠近地面的小物体、锥状物体、某些表面不反射的物体。

倒车雷达传感器上应当没有污垢、冰和雪。如果倒车雷达传感器的表面有沉积物，会妨碍它的正常工作。所以在清洗车辆时，应避免用高压水枪近距离直接喷射倒车雷达传感器。

位于后保险杠中的三个倒车雷达传感器扫描车辆后部区域，判断是否有障碍物。如探测到障碍物，传感器就会计算它至车辆后部的距离，并以报警声响信号向驾驶员传送这一信息。非常重要的一点是，该系统仅仅是一个泊车辅助系统，不能把它作为观察和个人判断的替代物。

倒车雷达泊车辅助系统的工作状态

挂入倒挡R后，泊车辅助系统会发出一声0.5秒的提示音，提示系统自动开始工作。当选择其它挡位时，泊车辅助系统停止工作。

提醒：如果挂入倒挡R后，系统发出3秒提示音，表示该系统发生了故障，应尽快联系本公司授权服务商检修。

在倒车过程中：

当车辆距后障碍物距离约1.5米时，系统开始发出警报声，距离障碍物越近，警报声越急促。

当车辆距离后障碍物距离小于0.35米时，系统将发出长鸣。此时如果继续倒车则障碍物将不能被有效识别。

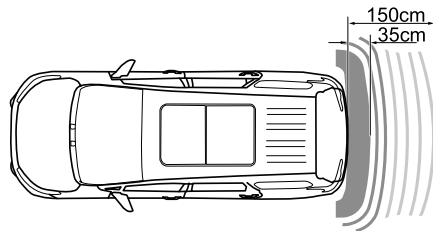

启动和驾驶

前、后雷达传感器

! 泊车辅助系统并不是始终可靠的，它仅仅起向导的作用！倒车雷达传感器可能探测不到某些类型的障碍物，例如：铁丝网或绳索类细小物体、靠近地面的小物体、锥状物体、某些表面不反射的物体。

倒车雷达传感器上应当没有污垢、冰和雪。如果倒车雷达传感器的表面有沉积物，会妨碍它的正常工作。所以在清洗车辆时，应避免用高压水枪近距离直接喷射倒车雷达传感器。

位于前保险杠中的两个雷达传感器扫描车辆前部区域，位于后保险杠中的三个雷达传感器扫描车辆后部区域，判断是否有障碍物。如探测到障碍物，传感器就会计算它至车辆的距离，并以报警声响信号向驾驶员传送这一信息。非常重要的一点是，该系统仅仅是一个泊车辅助系统，不能把它作为观察和个人判断的替代物。

后雷达泊车辅助系统的工作状态

挂入倒挡R，后雷达泊车辅助系统自动开启；退出倒挡R，后雷达泊车辅助系统自动待机。

前雷达泊车辅助系统的工作状态

挂入倒挡R且车速小于15公里/小时，前雷达泊车辅助系统自动开启。挂入前进挡或N挡且车速小于15公里/小时，前雷达泊车辅助系统启动探测功能。

提醒：雷达系统上电后，显示屏发出3秒提示音，表示该系统发生了故障，应尽快联系本公司授权服务商检修。

前雷达开关

前雷达开关是娱乐系统显示屏上的触摸式开关，主动控制前雷达开启或待机。当前雷达开关有效的时候，按一次前雷达开关前雷达系统开启（待机），再按一次前雷达开关前雷达系统又待机（开启）。

在倒车过程中：

当车辆后方距障碍物距离约1.5米，前方距障碍物距离约0.6米时，系统开始发出警报声，距离障碍物越近，警报声越急促。

当车辆距离前障碍物或后障碍物距离小于0.35米时，系统将发出长鸣。此时如果继续倒车则障碍物将不能被有效识别。

提醒：前雷达泊车辅助系统在前进挡、N挡时，前雷达在正常工作情况下检测到障碍物，会发出警报声，如果经过了3秒，障碍物距离没有任何变化，则系统停发报警频率信号，如障碍物距离又发生了改变，则前雷达泊车辅助系统恢复发出警报声。

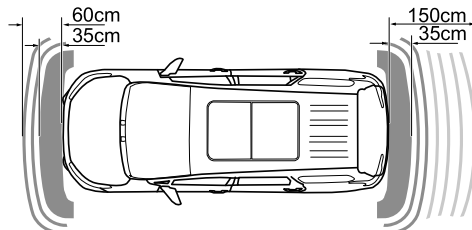

起动和驾驶

倒车摄像

! 倒车摄像泊车辅助系统并不是始终可靠的，它仅仅起向导的作用！摄像头视野范围是有限的，探测不到视野范围以外的障碍物。

倒车摄像泊车辅助系统的工作状态

当挂入倒挡R后，娱乐系统显示屏画面切换到倒车摄像的工作状态，娱乐系统显示屏显示车辆后方的景物图像，以供驾驶员倒车时参考。

当挂入其它挡位时，倒车摄像泊车辅助系统停止工作，娱乐系统显示屏恢复倒车前的状态。

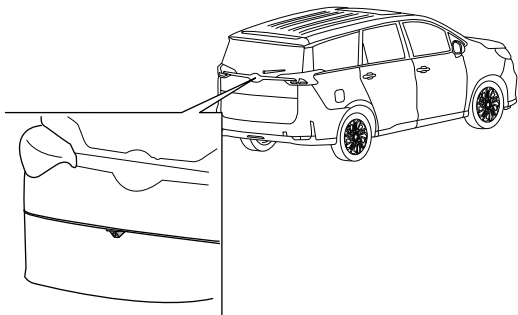

提醒：在车辆进入倒车状态时，摄像头输出静态倒车轨迹，静态倒车轨迹是以地平面为参照物，并显示在娱乐系统显示屏上，采用红、黄、绿三种颜色分段标识。

360环视

! 泊车辅助系统并不是始终可靠的，它仅仅起向导的作用！摄像头视野范围是有限的，探测不到视野范围以外的障碍物。

360环视系统包括4个摄像头，分别装在车身的前、后、左、右四个方向。

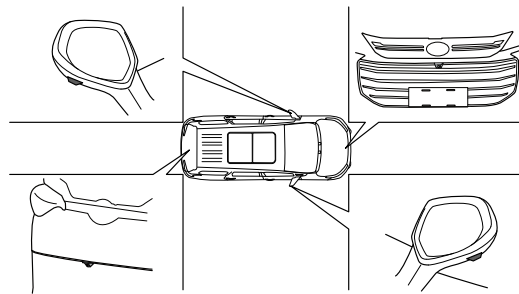

360环视系统的工作状态

当挂入倒挡R后，娱乐系统显示屏自动切换至360环视界面，驾驶员可以通过图像来判断车辆与障碍物的位置。

当车速小于15公里/小时，按下娱乐系统显示屏上的360环视开关，360环视系统将开启，娱乐系统显示屏会依据当前车辆的操作，切换至左转、右转、正常行驶的360环视界面。

提醒：可通过触摸娱乐系统显示屏上的前、后、左、右按键，选择想要观看的区域。

驾驶辅助系统

提醒：您的车辆上的驾驶辅助系统的类型取决于您购买的实际车辆配置。

本车辆配置了丰富的驾驶辅助功能，能提供主动的驾驶辅助，功能包括：

- 自适应巡航控制（ACC）
- 前碰撞预警（FCW）
- 自动紧急制动（AEB）
- 车道保持辅助（LKA）
- 车道偏离预警（LDW）
- 限速标识识别（TSR）
- 盲区监测系统（BSD）
- 变道辅助系统（LCA）
- 后方横向交通预警（RCTA）

驾驶辅助系统摄像头

驾驶辅助系统摄像头用于实现以下功能：

- 自适应巡航控制（ACC）
- 前碰撞预警（FCW）
- 自动紧急制动（AEB）
- 车道保持辅助（LKA）
- 车道偏离预警（LDW）
- 限速标识识别（TSR）

摄像头限制条件

摄像头单元受到某些限制，进而也限制了使用这一单元的功能。

- 视野受限



摄像头有类似于人眼的限制，即它在暴雨、暴雪、浓雾、严重沙尘暴或降雪天气等情况下“视力”变差。在这些状况下，依靠摄像头的各系统的功能可能大大降低，或者暂时解除。

当用于扫描车道以探测行人、骑车人和其它车辆时，强烈的迎面灯光、车道上的反光、道路表面的冰雪、肮脏或者不清晰的车道标志线等，都可能大大降低摄像头的功能。

不得在摄像头单元前方或周围的挡风玻璃内外放置、粘贴或安装任何物品，否则可能会干扰摄像头的相关功能。

起动和驾驶

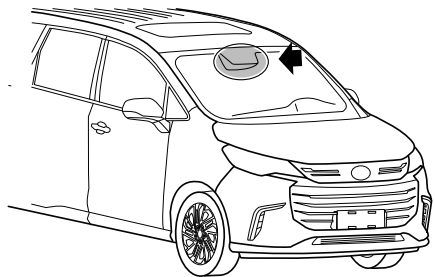

摄像头单元位于挡风玻璃上部，如果驾驶员组合仪表信息中心显示“请清理前挡风玻璃”、“摄像头系统故障”，则表示摄像头单元无法探测到本车前方的其它车辆。下表所示为有关故障信息显示的可能原因示例，以及相应的处理措施：

原因	措施
摄像头单元前面的挡风玻璃表面太脏，或有结冰或积雪。	清洁摄像头单元前面的挡风玻璃表面上的尘土和冰雪。
浓雾和大雨或大雪阻挡了摄像头视野。	无处理方式。有时，摄像头单元在大雨与大雪中识别能力变差。
脏物可能出现在挡风玻璃内侧和摄像头单元之间。	建议您将车辆开到本公司授权服务商进行清洁单元盖罩内的挡风玻璃。
太阳直射和强烈的迎面灯光或者路面反光比较严重。	无处理方式。有时，摄像头在强直射光照下识别能力变差。
摄像头单元硬件损坏	建议您将车辆开到本公司授权服务商进行修理。

• 挡风玻璃损坏



如果在挡风玻璃上任一个摄像头单元“视窗”之前有裂缝、刮伤或碎石击伤，且其覆盖表面约0.5x3.0毫米或更大，则必须联系本公司授权服务商更换挡风玻璃进行检修。不采取措施可能会导致使用摄像头单元的驾驶员支持系统性能降低。为避免使用摄像头单元的驾驶员支持系统出现操作失败、不充分或延缓，还应遵循以下建议：

- 建议您不要维修摄像头单元之前区域的裂缝、刮伤或碎石击伤，而是要更换整块挡风玻璃。
- 更换挡风玻璃前，请联系本公司授权服务商，以确保预定并安装了合适的挡风玻璃。
- 更换挡风玻璃雨刮时必须安装同类型或本公司核准的挡风玻璃雨刮。
- 挡风玻璃更换后，必须在本公司授权服务商重新校准摄像头单元，以确保所有基于摄像头的车辆系统功能正常。

• 视野受阻

摄像头单元的视野范围有限。在一些情况下，不能探测到另一部车辆，或与预期相比，探测会稍迟进行。

- 在弯道上，自适应巡航控制可能会对另一车道中的车辆做出反应，或可能没有时间对同一车道中的车辆做出反应。可能会与前方发生碰撞，或失去对车辆的控制。在弯道上

起动和驾驶

要格外注意，并做好必要时施加制动的准备。在弯道上行车时，选择适当的速度。

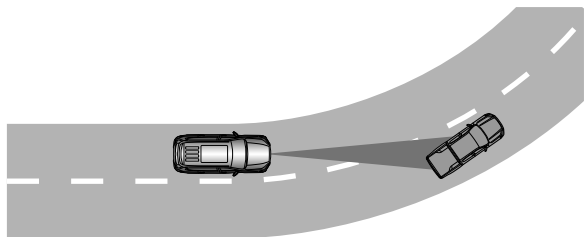

- 相邻车道的车辆驶入本车行驶方向前方时若未进入传感器监控区，传感器可能探测不到这些车辆，从而导致自适应巡航控制反应滞后。驾驶员需密切关注相邻车道的车辆动作，必要时应主动干预。

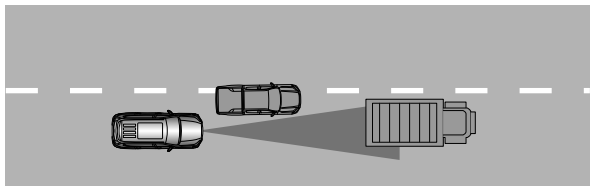

- 在陡峭的坡道上不要使用自适应巡航控制。在陡峭的坡道上，自适应巡航控制不能探测到同一车道上的车辆。在陡峭的坡道上，驾驶员通常需要自己控制车辆的加速和制动。如果施加了制动，则自适应巡航控制解除。另外，坡路上使用自适应巡航可能出现速度控制不精准的情况。

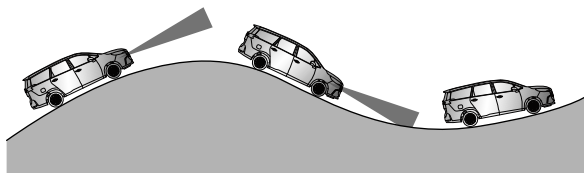

- 自适应巡航控制系统无法精确判断前方车道宽度，因此，当本车行驶方向前方车道过窄，驾驶员感觉无法正常通过时，要立即通过制动干预解除自适应巡航控制系统，并自行控制车辆。

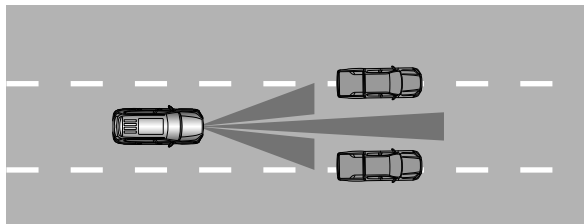

- 自适应巡航控制系统无法保证对行驶路径上所有类型车辆的探测，尤其不易识别自行车、摩托车等狭窄车辆。驾驶员需密切关注本车行驶方向前方的狭窄车辆。

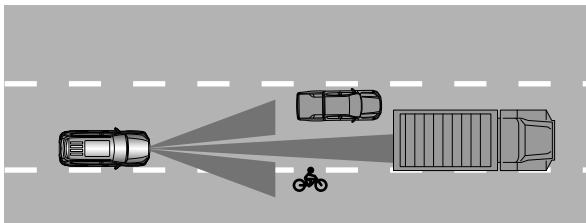

驾驶辅助系统毫米波雷达

驾驶辅助系统毫米波雷达用于实现以下功能：

- 盲区监测系统（BSD）
- 变道辅助系统（LCA）
- 后方横向交通预警（RCTA）

毫米波雷达受到某些限制，进而也限制了使用雷达的功能。

- 在大雨、大雪、严重沙尘暴等情况下，功能可能受限。
- 在急弯、坡路、很宽或很窄的车道上行驶时功能受限。

自适应巡航控制（ACC）

自适应巡航控制帮助驾驶员与前方的车辆保持相同的车速并保持预先选择的时间间隔。在畅通的高速公路和长直干道上的长途行驶中，自适应巡航控制系统能够为您带来更为轻松惬意的驾驶体验。驾驶员可设置所需的车速和与前车的时间间隔。当摄像头单元探测到前方车辆速度变慢时，本车的速度也将相应的自动减速。当前方道路再次畅通，汽车恢复至选择的车速。

! 驾驶员必须总是随时关注当前交通情况，并在适应性巡航控制系统没有保持一个合适的车速或是正确的车距时进行干预。适应性巡航控制系统不可能处理所有交通、天气和道路状况。

请阅读本手册中有关适应性巡航控制系统的所有章节，了解该功能的限制，驾驶员在使用功能前应掌握这些限制。

驾驶员始终承担着保持正确车距和车速的最终责任，即使适应性巡航控制系统已启用。

概述

前方车辆的距离由摄像头单元测量。巡航控制功能利用加速和制动功能调节车速。当自适应巡航控制系统使用制动器时，制动器发出低噪音是正常的。

自适应巡航控制目的在于以驾驶员设置的时间间隔，在同一条车道上跟住前方的汽车。如果摄像头单元无法看到前方的任何车辆，则将维持驾驶员设置和存储的车速。如果前方车辆的车速超过存储的车速，也会发生上述情况。

起动和驾驶

自适应巡航控制目的在于以平稳方式控制速度。在需要紧急制动的情况下，驾驶员必须自己制动。这牵涉到速度的大幅差异，或者如果前方车辆猛踩制动。由于摄像头单元的限制，可能出现意外制动或完全不制动。

自适应巡航控制能够以从30公里/小时直至150公里/小时的车速跟随另一部车辆。

! 自适应巡航控制系统不是一种防撞系统。如果系统未检测到前方车辆则驾驶员必须介入。

对人或动物，以及小型车辆，例如自行车、摩托车、电动车，自适应巡航控制系统不会采取制动措施。还包括低架拖车以及接近的、缓慢移动或静止的车辆和物体。

在城市交通、交叉口、打滑表面、道路积水或烂泥较多、阴天、雨/雪天气、能见度较差、道路蜿蜒曲折或高速公路进出口等条件下，不得使用自适应巡航控制系统。

在太阳光从车辆的正面斜照到摄像头的场景，在进出隧道口的时候，在夜晚对面来车的远光灯正照射到摄像头的场景，都不适合使用本驾驶辅助系统。

自适应巡航控制 (ACC) 功能的开关

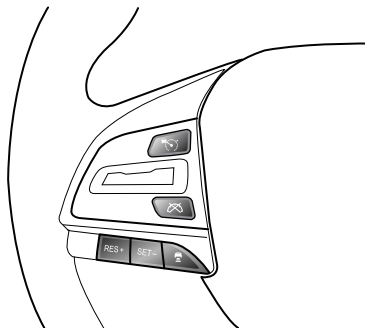

: 自适应巡航主开关，将其按下以开启或关闭系统。

当自适应巡航控制打开时：

: 为自适应巡航退出开关，将其按下可解除自适应巡航控制，而不清除设置的巡航车速。

RES+: 增加存储的车速或重新启用自适应巡航控制并恢复存储的车速。

SET-: 减小存储的车速或启用自适应巡航控制并存储当前车速。

: 跟车间距设置，调整自适应巡航控制的跟车间距，每按一次在1~3级之间循环切换跟车间距。

起动和驾驶

组合仪表显示



：跟车间距设置。

：自适应巡航工作状态。

：巡航目标车速。

：前方车辆指示灯，与前车保持安全距离时绿色常亮，与前车距离过近时黄色常亮。

组合仪表信息中心显示

 自适应巡航控制仅警示其摄像头装置已检测到的车辆，因此可能不会发出警告，或者发出警告时会有一定延迟。需要制动时，不要等到警告发出再施加制动。

当车辆可能存在碰撞危险时，组合仪表信息中心会显示提示：

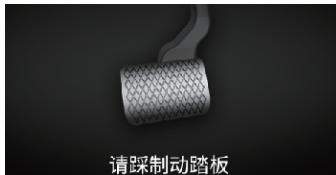

自适应巡航控制系统可利用脚制动器制动能力的约40%，如果在高速工况下前车紧急刹车，自适应巡航控制不足以将车辆减速至安全的车速范围，此时组合仪表会提示“请踩制动踏板”，驾驶员必须立即采取制动措施。

启用和启动自适应巡航控制系统

如果自适应巡航控制系统要控制速度，则其必须首先启用。

启用自适应巡航控制系统

- 按下  自适应巡航主开关，组合仪表内显示：

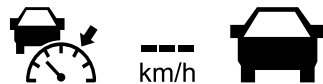

表示自适应巡航控制系统置于待机模式，前方车辆指示灯取决于摄像头系统是否识别到前车。

要启动自适应巡航控制，必须满足下列要求：

- 驾驶员座椅安全带必须系好，且驾驶员车门必须关闭。
- 当前车辆速度必须至少达到30公里/小时。

起动和驾驶

- 在自适应巡航控制系统待机模式正常的情况下，按下方向盘按键SET-，自适应巡航控制系统启动，组合仪表内显示：



当前速度作为所需速度被存储在存储器中且在车速表中以数字显示。

提醒：如果组合仪表信息中心显示“巡航不可用”，则表示摄像头单元无法探测到本车前方的其它车辆或者自适应巡航系统条件不满足。

设置自适应巡航控制的车速

自适应巡航控制系统可以设置为不同的车速。自适应巡航功能开启后，可通过方向盘上的按键更改巡航车速。

- 通过短按或长按方向盘上的按键RES+或按键SET-更改存储的速度：
 - 要以+/-5公里/小时的幅度进行更改，采用短按方式：每按一下更改+/-5公里/小时。
 - 要以+/-1公里/小时的幅度更改，按住按键，当驾驶员显示屏中的指示器显示所需速度时再松开，最后一次按下的数值存储在记忆中。

如果驾驶员在按下方向盘按键之前踩下加速踏板增加车速，则按键按下时存储的速度将成为车辆的速度，前提是在按下按键的瞬间驾驶员的脚位于加速踏板上。

用加速踏板暂时增加车速，例如，在超车时，不会影响设置车速。当松开加速踏板后，汽车恢复至最后存储的车速。

注意

自适应巡航控制系统的最低可设置车速为30公里/小时，不能选择/存储低于30公里/小时的车速。

提醒：自适应巡航开启后，用加速踏板增加车速，在踩下加速踏板至释放踏板这段时间内巡航制动会失效，组合仪表信息中心显示“已使用油门，巡航制动失效”。

设置自适应巡航控制的时间间隔

自适应巡航控制系统可以设置为不同的时间间隔。

起动和驾驶

对于前方车辆，有不同的时间间隔可以选择，在组合仪表信息中心显示为1~3条水平线：线条越多，其时间间隔将越长。1条线代表与前面车辆相距约1.5秒，3条线代表约2.5秒。同样的符号也在车距警示功能启用时显示。



提醒：当前方车辆指示灯显示时，自适应巡航以预先设定的时间间隔跟随前车。

自适应巡航控制激活后，可通过方向盘上的按键设置跟车间距，默认为3级。

- 按下方向盘按键，跟车间距将在1~3级之间循环切换。在某些情况下，自适应巡航控制可以允许时间间隔明显变化，以便本车辆可以平稳而舒适地跟随前面的车辆。距离短而低速时，自适应巡航控制稍微增加时间间隔。

注意

如果发生任何意外问题，短时间间隔只能向驾驶员提供短时间来做出反应并采取行动。

提醒：车速越高，在某一给定的时间间隔内按米计算的距离就越长。

停用/关闭自适应巡航控制

自适应巡航控制功能可暂时停用，设置为待机模式并在稍后重启，也可以直接关闭。

- 按下方向盘按键，组合仪表中的“自适应巡航（ACC）指

示灯”从绿色变为白色，停用自适应巡航控制系统并将其置于待机模式，暂时关闭自适应巡航控制系统，并将其置于待机模式。

- 按下方向盘按键，自适应巡航功能彻底关闭，巡航控制车速不会恢复，驾驶员显示屏中关于自适应巡航的显示内容消失。

驾驶员干预下的待机模式

以下情况下，自适应巡航控制功能暂时停用并设置为待机模式：

- 踩下脚制动器

用加速踏板暂时增加车速，例如，在超车时，不会影响设置，当松开加速踏板后，汽车恢复至最后存储的车速。

从待机模式重新激活巡航控制系统

按下方向盘按键RES+，此时，车速设置为最近存储的车速。

注意

通过按下方向盘按键恢复速度后，可能出现显著的加速。

起动和驾驶

自动等待模式

自适应巡航控制依赖于其他系统，例如电子稳定控制系统。如果任何系统的功能停止，则自适应巡航控制系统自动禁用。

在自动停用的情况下，会发出声音信号且驾驶员显示屏显示一条信息。驾驶员必须进行干预，匹配与前方车辆的速度和距离。

自动禁用的原因可能是：

- 当车速低于30公里/小时且ACC不确定前方车辆是静止车辆还是其他物体，例如缓冲路拱。
- 车速低于30公里/小时并且前方的车辆转弯，因此ACC不再跟随车辆。
- 驾驶员打开车门。
- 驾驶员解开安全带。
- 发动机转速过低/过高。
- 车轮失去抓地力。
- 制动温度太高。
- 使用驻车制动器。
- ESP电子稳定系统功能激活。
- ESP关闭时（即按下ESP OFF开关，开关上指示灯点亮，组合仪表上的ESP OFF指示灯点亮，ESP系统关闭）。
- 摄像头单元被太阳直射或者迎面强光识别能力变差。

使用自适应巡航控制系统变更目标和自动制动

自适应巡航控制系统在某些速度下具有变更目标和制动的功能。

目标更换

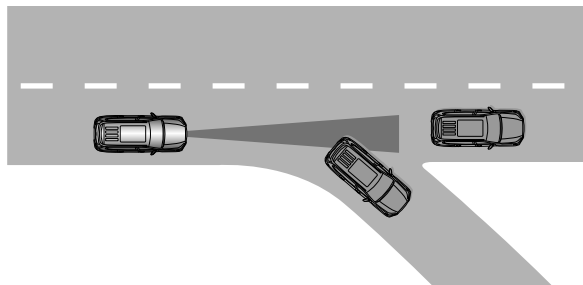

如果前方目标车辆突然转向，则前方的交通可能为静止。

! 当自适应巡航控制系统以超过大约30公里/小时的车速跟随另一辆车，而目标车辆从移动状态变成静止状态时，自适应巡航控制系统会忽略静止车辆转而选择存储的车速。此时，驾驶员必须主动做出干预操作并且制动。

自适应巡航控制系统解除并设置为待机模式：

- 当车速低于30公里/小时且自适应巡航控制系统不确定目标物体是静止车辆还是其它物体，例如一个缓冲路拱时。
- 当车速低于30公里/小时时，前方的车辆转弯，自适应巡航控制系统不再跟随汽车。

起动和驾驶

自适应巡航控制的限制

在某些情况下会受到限制。始终牢记，自适应巡航控制主要是在平坦路面上行驶时使用。当在陡峭的下坡道路上重载行驶时，此功能可能很难与前面的车辆保持正确的距离，在这些情况下，要特别小心，并随时准备制动。





在坡道上使用巡航控制

巡航控制系统在坡道上的性能取决于车速、负载、以及坡道的坡度。爬陡坡时，可能需要踩住加速踏板以保持车速。下坡时，可能需要制动或降到低挡位以保持车速。

自适应巡航控制的符号和消息

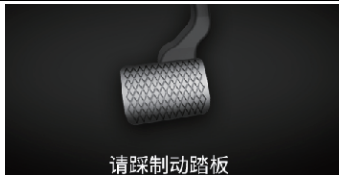
组合仪表信息中心会显示一些与自适应巡航控制系统相关的符号和消息。

符号	信息	含义
 <p>请轻踩油门或按RES键</p>	请轻踩油门或按RES+键	待机模式重新启动自适应巡航。
 <p>已使用油门，巡航制动失效</p>	已使用油门，巡航制动失效	自适应巡航控制过程中踩加速踏板加速，巡航自动失效。

符号	信息	含义
 <p>请踩制动踏板</p>	请踩制动踏板	车辆需要驾驶员干预。
 <p>摄像头系统故障</p>	摄像头系统故障	该系统工作不正常。请联系本公司授权服务商进行检修。
 <p>巡航不可用</p>	巡航不可用	系统暂时不可用。
 <p>巡航退出，请驾驶员接管</p>	巡航退出，请驾驶员接管	车辆需要驾驶员干预。

前碰撞预警（FCW）以及自动紧急制动（AEB）功能

前碰撞预警（FCW）功能用视觉和声音信号警告驾驶员车辆前方的行人、自行车或车辆。如果驾驶员未在一段合理的时间段内采取行动，系统触发自动紧急制动（AEB）功能。

FCW可防止碰撞或降低碰撞车速，可在驾驶员出现与行人、骑车人或其它车辆发生碰撞的风险时提供帮助。

AEB是一个辅助功能，可帮助驾驶员在堵车时避免发生碰撞事故，例如在前方交通有变化加上注意力不集中而可能导致意外的情况下。即将发生碰撞风险时，此功能可在驾驶员因反应不及时而未能施加制动和/或绕开障碍物时自动对车辆实施制动，从而为驾驶员提供帮助。

AEB启用短促、急剧的制动并在正常情况下停止车辆，恰好停在前方车辆的后面。对于大多数驾驶员来说，这不属于正常驾驶风格，可能感觉到不适应。

AEB是在驾驶员应该提早开始制动情况下启动，因此也无法在所有情况下帮助驾驶员。

AEB之设计是要尽量晚启动，为了避免没有必要的介入。

驾驶员或乘客通常只有在车辆快要发生碰撞的情况下才会注意到AEB的功能。

AEB最多可降低40公里/小时的车速，从而避免与本车前方的车辆或自行车发生碰撞。

如果车速差大于40公里/小时，则AEB无法自动避免碰撞。在这种情况下要完全避免碰撞，驾驶员需要提前制动。



AEB不可用作驾驶员随意改变驾驶风格的理由。如果驾驶员完全依赖AEB的功能来制动，迟早还是会发生碰撞事故。

开启前碰撞预警以及自动紧急制动功能

在娱乐系统车辆状态中进行设置：车辆状态→车辆控制→辅助驾驶，可选择：关闭/报警/报警+自动制动。

前碰撞预警以及自动紧急制动系统按以下顺序执行三个步骤：

1 碰撞警告

首先警告驾驶员可能即将发生碰撞。FCW可探测驾驶员车辆前方的行人、骑车人或静止或同向行驶的车辆。存在与行人、骑车人或其它车辆发生碰撞的风险时，车辆将会通过闪烁的“FCW（前碰撞预警）/AEB（自动紧急制动）警告灯



（黄色）”、声音信号以及力度轻微的点刹形式的触觉警告向驾驶员发出警示。低速、紧急制动或加速时，将不发出触觉警告。

2 制动支持

如果在发出碰撞警告后碰撞危险已经进一步增大，则辅助制动启用。如果系统认为该制动力不足以避免碰撞，可通过辅助制动加强驾驶员的制动力。

3 自动制动

自动制动功能最后启用。如果在此情况下，驾驶员仍然没有采取避让行动并且碰撞危险即将发生，则自动制动功能就会被触发。无论驾驶员是否制动与否，这都会发生。制动以最后

大制动力发生，以便减小碰撞速度，或以足以避免碰撞的有限制动力发生。当AEB成功避免了与静止物体发生碰撞后，车辆将保持静止，期待驾驶员采取主动行动。如果车辆是因前车车速较慢而制动，则车速就会降低至与前方汽车所保持的速度相同。驾驶员可通过踩下加速踏板随时中断制动干预。

注意

AEB制动时，制动灯亮起。

当AEB功能已启动并施加制动时，组合仪表中的“FCW（前碰撞预警）/AEB（自动紧急制动）警告灯（红色）”



将亮起同时发出声音警告，指出该功能为启动状态或已经启动。



AEB是一项辅助功能，无法在所有驾驶情况、交通、天气与路况下都起作用。仅当存在极易发生碰撞的风险时，才启动警告。驾驶员在使用AEB前，应参阅本章节查看需要了解的限制。

当车速超过80公里/小时时，对于行人及骑车人的警告和制动干预会关闭。AEB的自动制动功能可以防止碰撞或降低碰撞速度。为确保全力制动性能，驾驶员应始终踩住制动踏板，即使是当汽车自动制动时。

在剧烈加速的情况下，AEB不会启用自动制动功能。驾驶员应始终负责保持正确的距离与车速，切勿等到系统发出碰撞警告或AEB进行干预。

设定前碰撞预警的灵敏度

FCW启用后，可以设置该功能的灵敏度。

在娱乐系统车辆状态中进行设置：车辆状态→车辆控制→辅助驾驶，可选择：高/中/低。

灵敏度确定系统的警告距离，并调整视觉、声音和触觉警告触发的距离。如果觉得警告次数太多，或者干扰驾驶，就可以降低灵敏度。这将导致系统警告在较晚阶段出现，减少警告的总次数。



如果出现碰撞危险，FCW会向驾驶员发出警告，但该功能不能缩短驾驶员的反应时间。要使AEB起作用，建议始终在灵敏度设置为高的情况下行驶。

即使灵敏度已经设置为高，在某些情况下，也可能很晚才能觉察出警告，例如，速度有较大的差异或前方车辆突然制动时。

任何自动系统都无法在所有条件下都能确保100%正常工作。因此，切勿在测试FCW/AEB时驶向人或车辆，这可能导致严重的损害和伤亡。

通过前碰撞预警以及自动紧急制动探测障碍物

FCW/AEB能够探测到的障碍物有车辆、自行车和行人。

车辆

FCW/AEB可探测到大多数静止或与驾驶员车辆同向行驶的车辆。为使FCW/AEB能够在夜间探测到车辆，车辆的前后车灯必须工作并清晰点亮。

起动和驾驶

骑车人

FCW/AEB将何种目标理解为骑车人的最佳示例如下：



清晰的身体轮廓和自行车轮廓。

发挥该系统的最佳作用要求探测骑车人的系统功能尽可能接收到关于人体和自行车轮廓的明确无误信息，这意味着可以与标准的人类运动方式相结合对自行车、头部、手臂、肩膀、大腿、上半身和下半身进行识别。

如果摄像头不能捕捉到骑车人身体或自行车的较大部位，则系统就无法探测到骑车人。要使该功能探测到骑车人，他/她必须为成人且骑行“成人自行车”。

! FCW/AEB是一项辅助功能，该功能无法探测：所有情形下的所有自行车使用者，也不能“看到”部分身影模糊的自行车使用者，例如：衣服掩盖身体轮廓的骑车人，装载大型货物的自行车。

驾驶员始终对正当驾驶并以保持安全距离的相应车速行驶负责。

行人

该系统探测身体外形清晰的行人的最佳示例如下：

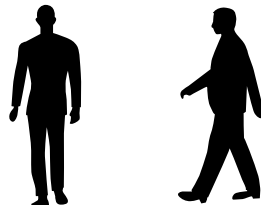

发挥该系统的最佳作用要求探测行人的系统功能尽可能接收到关于身体外形的明确无误的信息，这意味着可以与标准的人类运动方式相结合对头部、手臂、肩膀、大腿、上半身和下半身进行识别。

为使其能够探测到行人，行人必须与背景形成对比，这会受衣着、背景和天气的影响。如果对比度较低，则行人被探测到的时间会较迟或根本无法探测到，也即意味着警告和制动会滞后或无法实现。

利用汽车前大灯，FCW/AEB在夜间也可以探测到行人。

! FCW/AEB是一项辅助功能，无法在所有情况下探测到所有行人，例如以下情况无法看到行人：被部分遮挡、所穿衣物不易辨认身形或身高低于80厘米的行人；与背景的对比度差的行人，警告和制动干预可能会较晚发生或根本不会发生；携带较大物体的行人。

驾驶员始终对正当驾驶并以保持安全距离的相应车速行驶负责。

前碰撞预警以及自动紧急制动系统限制

FCW/AEB功能可能在某些情况下具有限制。

周围环境

- 较低物体

低垂的物体，例如标记装载物的旗帜/三角旗，或者像辅助灯和保险杠这样高于发动机盖的附件，都会限制这一功能。

- 滑移

在湿滑道路表面上，制动距离会延长，这可能导致AEB避免撞车的能力减低。在这些情况下，防抱死制动器和电子稳定性控制将施加最佳的制动力并保持稳定。

- 迎面灯光

在强烈日光、反光或佩戴太阳眼镜等情况下，或者驾驶员不向前直视时，都可能难以注意到仪表的视觉警告信号。

- 摄像头单元的视野

摄像头的视野受到限制，因此在某些情况下无法探测到行人、自行车和车辆，或探测结果迟于预期。在夜间光线较暗的情况下，较脏的车辆可能比其他车辆探测到的时间晚，摩托车探测到的时间可能会较迟或根本探测不到。

如果驾驶员显示屏中的文本消息显示摄像头单元受阻，FCW/AEB可能无法探测到行人、自行车、车辆或本车前方的道路标线。这意味着FCW/AEB的功能性可能下降。

然而，并非在挡风玻璃传感器受阻的所有情况下均显示错误信息。因此驾驶员必须注意保持挡风玻璃以及摄像头单元的前方区域不受阻挡。

驾驶员干预

- 倒车

当您自己的车辆倒车时，FCW/AEB临时停用。

- 低速

FCW/AEB在极低车速（低于8公里/小时）时不启动，所以驾驶员以极低车速接近前方车辆的情况下该系统也不会介入，例如在驻车时。

- 驾驶员主动行为

驾驶员指令始终有优先权，因此FCW/AEB不会在驾驶员果断地转向和加速的情况下干预或延迟警告/干预，即使无法避免碰撞。主动而有意识的驾驶方式可延迟碰撞警告和干预时间，从而最大限度减少不必要的警告。驾驶员主动关闭ESP时（即按下ESP OFF开关，开关上指示灯点亮，组合仪表上的ESP OFF指示灯点亮，ESP系统关闭），AEB将不会介入。



如果交通状况或外部影响致使摄像头单元无法正确探测到行人、骑车人或车辆，则可能延迟或完全不实施警告和制动干预。

车辆要在夜间被探测到，其前大灯和尾灯必须开启并且格外明亮。

因黑暗或可见度较差，对静止或缓慢行驶车辆的警告会解除。

当车速超过60公里/小时，对行人及骑车人的制动干预会关闭；车速超过80公里/小时，对行人及骑车人的警告会关闭；车速超过80公里/小时，对车辆的制动干预会关闭。

起动和驾驶

! 不得在摄像头单元前方或周围的挡风玻璃内外放置、粘贴或安装任何物品，否则可能会干扰摄像头的相关功能。

前碰撞预警以及自动紧急制动系统符号与消息

组合仪表信息中心会显示一些与前碰撞预警以及自动紧急制动系统相关的符号和消息。

符号	信息	含义
 <p>前碰撞预警系统已关闭</p>	前碰撞预警系统已关闭	FCW声音和灯光报警关闭。
 <p>自动紧急刹车系统已关闭</p>	自动紧急刹车系统已关闭	AEB自动紧急制动功能关闭。
	FCW/AEB报警	FCW黄色闪烁 AEB红色亮起

车道保持辅助 (LKA)

车道辅助功能旨在帮助驾驶员在高速公路或类似主干道上降低在某些情形下意外偏离车道的风险。

车道辅助有两个版本：

- 车道偏离预警 (LDW)：可通过声音及灯光信号警告驾驶员。
- 车道偏离预警+车道保持辅助 (LDW+LKA)：通过声音及灯光信号警告驾驶员并可操控车辆回到车道。

当路边标线清晰可见时，车速介于60~150公里/小时，车道偏离预警功能 (LDW) 启用；车速介于75~130公里/小时，车道保持辅助功能 (LKA) 启用。

在狭窄道路上，该功能可能不可用，在这种情况下，其将进入待机模式。当道路足够宽时，该功能将再次可用。

LDW界面：



LKA界面：



车道辅助做出的反应取决于版本和设置：

起动和驾驶

- 1 转向辅助启用 (LDW+LKA)：当车辆驶近车道线时，LKA将通过向方向盘施加微小扭矩主动操控车辆回到车道。
- 2 警告启用 (LDW)：如果车辆即将越过车道线，将通过声音和灯光信号警告驾驶员。

当方向指示灯开启时，没有来自车道辅助的转向纠正或提醒。

! 车道辅助系统仅仅是驾驶员辅助功能，无法在所有驾驶情况或交通、天气与路况下都有作用。驾驶员应始终对确保车辆安全驾驶承担最终责任，并遵守适用的法律和道路交通规则。

转向辅助

LKA转向辅助起作用的前提条件为驾驶员的双手握住方向盘。该系统会对此进行持续监控。如果不是这样，符号和车道保持辅助系统应用转向消息将在组合仪表信息中心上显示，提示驾驶员主动操控车辆。如果驾驶员虚握或者非常轻柔的接触方向盘，这个可能也会导致组合仪表信息中心上提示“请操作方向盘”。



如果驾驶员不响应此提示以操控车辆，声音警告将发出并且LKA被置于待机模式，此时该功能将不可用，同时组合仪表信息中心上提示“车道保持退出，请接管方向盘”。



车道辅助不干预

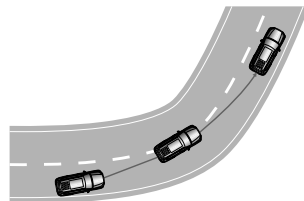

在某些情况下，车道辅助系统允许车辆越过车道线而不启用转向辅助或发出警告。当使用方向指示灯时或当驾驶员“转过”急弯路时，会发生这种情况。驾驶员主动关闭ESP时（即按下ESP OFF开关，开关上指示灯点亮，组合仪表上的ESP OFF指示灯点亮，ESP系统关闭），LKA将不会介入。

在某些恶劣的条件下，车道辅助可能难以正确帮助驾驶员。在这种情况下，建议关闭此功能。此类条件的示例有：

- 道路施工。
- 路面不良，道线不清晰，车道线存在干扰的路况。
- 尖锐路缘或面线，而非车道线。
- 非常“运动”型的驾驶风格。
- 隧道工况。

起动和驾驶

- 冬季路况。
- 能见度下降的恶劣天气及倾斜路面。

启用/停用车道保持辅助

开启车道偏离预警以及车道保持功能

在娱乐系统车辆状态中进行设置：车辆状态→车辆控制→辅助驾驶，可选择：关闭/报警/报警+车道保持。

启动/解除

可通过娱乐系统个性化设置开关或者仪表台上的车道偏离预警开关，启动/解除该功能。

- 车道偏离预警

系统打开，组合仪表信息中心显示界面如下：



组合仪表信息中心显示界面上的车道线显示白色，“车道偏离预警警告灯”呈白色点亮。



车速高于60公里/小时，并且系统检测到左侧或右侧车道线，组合仪表信息中心显示界面上的车道线显示绿色，“车道偏离预警警告灯”呈绿色点亮。此时在未打开转向灯

的情况下，车辆偏离原车道线，该警告灯呈黄色闪烁，并伴随着蜂鸣器报警。



- 车道保持系统

系统打开，组合仪表信息中心显示界面如下：



组合仪表信息中心显示界面上的LKA状态标志显示白色。

车速高于75公里/小时，且正常检测到车道线，车道保持辅助功能启用，组合仪表信息中心显示界面上的LKA状态标

志显示蓝色，“车道偏离预警警告灯”呈蓝色点亮。

设定车道偏离预警的灵敏度

LDW启用后，可以设置该功能的灵敏度。

在娱乐系统车辆状态中进行设置：车辆状态→车辆控制→辅助驾驶，可选择：高/中/低。

灵敏度确定系统的警告距离，并调整视觉、声音和触觉警告触发的距离。如果觉得警告次数太多，或者干扰驾驶，就可以降低灵敏度。这将导致系统警告在较晚阶段出现，减少警告的总次数。

限速标识识别 (TSR)

限速标识识别功能 (TSR) 可帮助驾驶员在车辆路过时观察速度标志。



限速标识信息的标志显示

限速标识识别功能可根据标志和情形用不同方式记录并显示限速标识。

当TSR探测到带有强制限速的限速标识时，组合仪表上就会将该

标志作为符号显示 ，如果检测到当前车辆的速度大于该限速标志的速度，该限速标识会闪烁，并伴有声音报警，显示和闪烁时长为3秒。

启用/停用限速标识信息

在娱乐系统车辆状态中进行设置：车辆状态 → 车辆控制 → 辅助驾驶，可选择：开启/关闭限速标识识别功能。

限速标识信息的限制

限速标识识别功能可能在某些情况下具有限制。可降低TSR功能的事例：

- 褪色的标志。
- 位于弯道上的标志。
- 旋转或损坏的标志。
- 高于路面的标志。
- 被完全/部分挡住或放置不当的标志。
- 被冰霜、雪和/或灰尘完全或部分遮盖的标志。
- 部分LED限速标志牌。

起动和驾驶

盲区监测系统 (BSD)

! 盲区监测系统并不是始终可靠的，它是对安全驾驶方式以及利用车外后视镜的补充，而非其替代功能。

盲区监测系统警示灯位于左右两侧的外后视镜上。

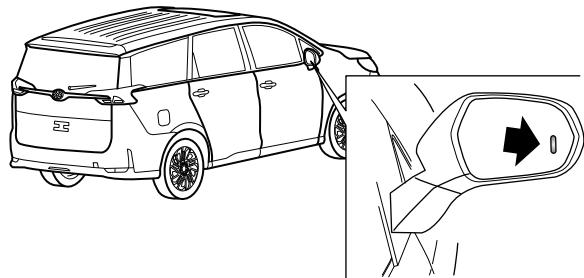

监测区域：

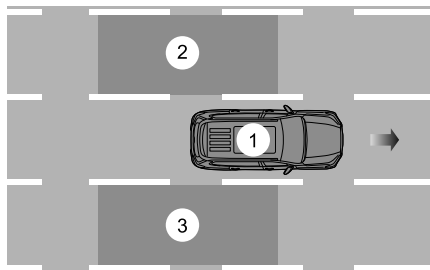

- 1 主车
- 2 左相邻区域
- 3 右相邻区域

预警告模式：

当左右相邻区域②和③存在目标车辆时，系统给予主车提示，对应侧的警告灯常亮。

当左右相邻区域②和③有目标车辆以较快速度超越主车时，系统给予主车提示，对应侧的警告灯常亮。

紧急警告模式：

当左右相邻区域②和③存在目标车辆时，同时主车有变道意图时（打开侧转向灯），系统给予主车预警，对应侧的警告灯闪烁。

提醒：只有车速大于20公里/小时且小于120公里/小时，盲区监测功能才会被启用。

提醒：本系统只提供本车旁边的有限区域的监控，对于后方的接近本车的车辆不能提供足够的报警。

起动和驾驶

变道辅助系统 (LCA)

变道辅助系统警示灯位于左右两侧的外后视镜上。

盲点监测

当目标车辆进入监测区域①，则对应侧的变道辅助系统警示灯常亮。

此时如果打开对应侧的转向灯，则变道辅助系统警示灯由常亮变为闪烁。

区域①监测范围为视觉盲点至车后4~7米，宽度为3米的左右两侧区域。

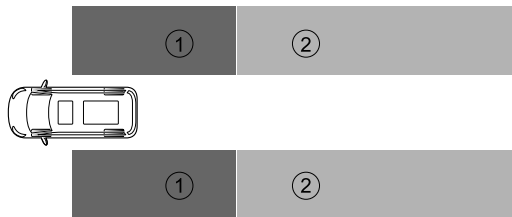

变道辅助

当目标车辆进入监测区域②，且快速接近本车，变换车道将会有撞车危险，则对应侧的变道辅助系统警示灯常亮。

此时如果打开对应侧的转向灯，则变道辅助系统警示灯由常亮变为闪烁。

区域②监测范围从车后45米，宽度为3米的左右两侧区域。

提醒：只有车速大于20公里/小时，盲点监测、变道辅助功能才会开启。

后方横向交通预警 (RCTA)

变道辅助系统警示灯位于左右两侧的外后视镜上。

车辆倒车出库时，目标车辆进入监测区域（两侧各20米左右），有碰撞危险，则对应侧的变道辅助系统警示灯闪烁。

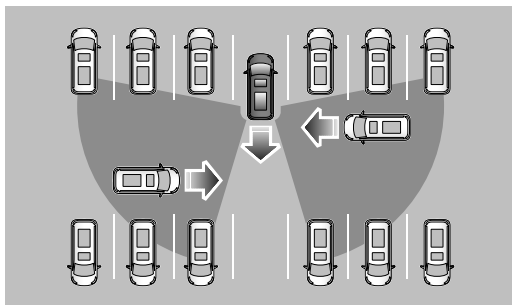

2

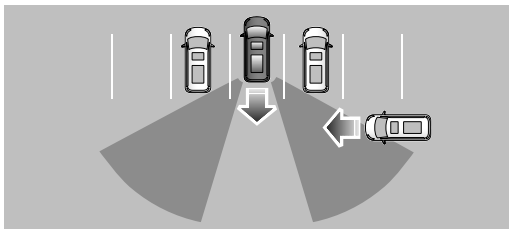
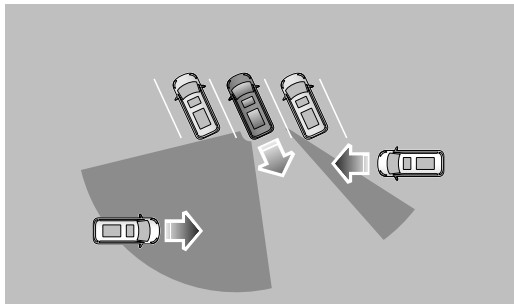

提醒：目标车辆车速10公里/小时~30公里/小时之间，本车车速小于10公里/小时，该功能才能启用。

轮胎



使用不合格或受损轮胎是相当危险的！

如果车辆的轮胎过度磨损、损坏或充气气压不正确，请切勿驾驶。

切勿使车辆超载。

不正确的轮胎充气压力或车轮和轮胎总成不平衡可能会严重影响车辆的稳定性，尤其在高负载、高速度的情况下行驶时。气压不足也会增加滚动阻力、提高油耗、加速轮胎磨损、导致轮胎损坏甚至引发事故。

驾驶时，务必考虑轮胎的情况，轮胎发生故障的常见原因有：

- 与路缘相撞。
- 行驶经过深坑时。
- 行驶时，轮胎气压不足或气压过量

车轮定位不正确可能导致不均匀的胎面磨损。

冬季轮胎



车速不得超过所装冬季轮胎最高允许速度，若车速超过冬季轮胎最高允许速度，轮胎可能突然失压、脱层、甚至爆胎，极易引起事故！

务必根据当时的气候、道路及交通状况调整车速，切勿利用冬季轮胎提供的防滑性能冒险，谨防引发事故！

冬季轮胎可提升汽车在低温环境或冰雪道路上行驶时的操控稳定性和制动性能。建议低于7℃时，应换装冬季轮胎。

起动和驾驶

汽车在冬季道路条件下行驶时，冬季轮胎可以大大提升汽车的操控稳定性和制动性能，而非冬季轮胎因其结构（轮胎宽度、橡胶成分、花纹类型等）原因在低温下或冰雪道路上的防滑能力较差。

建议使用与原车轮胎规格尺寸、负荷指数相同的冬季轮胎，且四个车轮均需安装冬季轮胎。

冬季轮胎花纹深度磨损至4毫米时的防滑性能将明显降低。

冬季轮胎的最高允许车速以轮胎上的车速代码为准。

速度符号	最高速度（公里/小时）
C	60
D	65
E	70
F	80
G	90
J	100
K	110
L	120
M	130
N	140
P	150
Q	160
R	170
S	180

速度符号	最高速度（公里/小时）
T	190
H	210
V	240
W	270
Y	300

2

此外，建议对超速报警进行设置，可以通过娱乐系统大屏触摸按键控制超速报警功能的开启和关闭。

气温升高至7℃以上，建议换装非冬季轮胎。

防滑链

汽车在雪地上行驶时，建议在驱动轮上使用S型防滑链。

使用防滑链可提高在冬季路面状况下行驶的牵引力。如果希望安装防滑链，要谨记以下几点：

- 1 并非所有车轮和轮胎的组合皆可安装防滑链。安装防滑链时，确保只使用经认可的轮胎尺寸。
- 2 仅将防滑链安装在两个前驱动轮上。请遵守防滑链制造商的安装说明。

只有在雪地上驾驶时，才以所用防滑链允许的最高车速行驶。请遵守所在国家法规要求。回到无雪路面后，立即拆下防滑链。

装载

根据法规，驾驶员有责任确保车辆不超载。

提醒：最大允许总质量显示于安装在车辆右侧B柱前下部的车辆标牌上。本手册介绍了正确的整车质量参数，请参阅一般技术参数章节中的“整车质量参数”。

提醒：应将车内所有货物固定好，以防止货物移动导致的人身伤害。驾驶员有责任确保货物已正确固定。

按照法律规定，如果车辆承载了某种危险货物，应在车外显示特定的警告标志。

车顶行李架和载物装置



务必将行李妥善放置在车顶行李架上，否则可能会引发事故。在任何情况下，均不得超过最大车顶荷载、最大车轴荷载或最大车辆总荷载，否则可能会引发事故。装载有物品的车顶行李架会降低车辆的稳定性，特别是在转弯和遇到侧风时。当将沉重或大件行李放置在车顶行李架上时，车辆的质心位置偏移加之风阻均有可能影响车辆的操控性并引发事故。在此情况下，您应根据实际情况，调整驾驶方式和速度。不建议在车顶行李架装载有物品时进行越野行驶。仅可在天窗关闭时使用车顶行李架，否则车顶行李架或放置在其上的行李可能会危及周围人员。

车辆的操控性可能会受装载物体的影响。只能安装设计供您车辆使用的行李架系统。若想了解更多信息，请向本公司授权服务商进行咨询。

对于获得本公司认可的行李架系统，在行驶时的最大载重量为50千克。获得认可的行李架系统的自身重量不计入载重量。

如果使用的是其他车顶行李架系统，则该系统自身的重量必须计入载重量。

装载物必须均匀分布，且不能在行李架上悬空。在行驶50公里后，要检查行李架和装载物的连接牢固程度。

紧急故障处理

- 164 车门应急打开或关闭
- 165 全景天窗
- 166 危险警告灯
- 167 三角警示牌
- 167 反光背心
- 168 自助补胎
- 174 牵引车辆
- 177 跨接起动
- 178 更换保险丝
- 185 更换灯泡

车门应急打开或关闭

手动解锁和上锁驾驶员侧车门

在车辆断电或无法电控解锁和上锁车门时，可以手动进行解锁和上锁驾驶员车门。

- 1 将钥匙从下面插入罩盖的开口内。

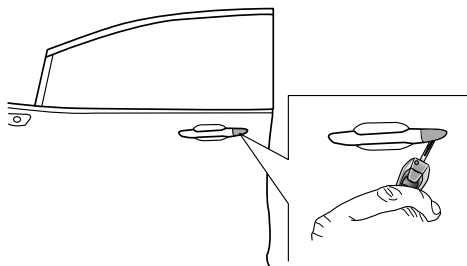

- 2 转动钥匙以便松开盖罩并取下。
- 3 用钥匙通过驾驶员车门上的车门锁将驾驶员车门手动上锁和解锁。

注意

解锁和上锁完成后，需先拉外开把手再安装罩盖。

手动上锁副驾驶员车门和后车门

在车辆断电或者无法电控上锁车门时，可以手动进行上锁副驾驶员车门和后车门。

用钥匙逆时针旋转图示位置拨杆，然后关闭车门即可以上锁。

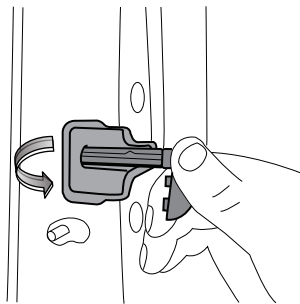

要打开副驾驶员车门和后车门，可双拉车门内开把手打开车门。

手动解锁尾门

在车辆断电或无法电控解锁尾门时，可以手动进行解锁尾门。
打开尾门内饰板下端的盖子，推动里面拨杆，可以打开尾门。

手动尾门拨杆

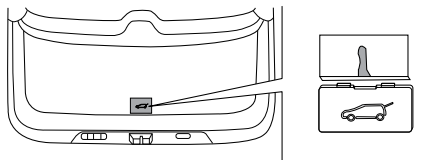

电动尾门拨杆

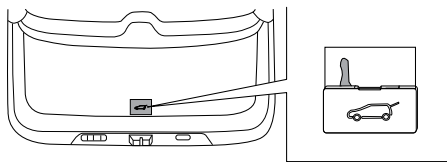



要关闭尾门，可放低尾门并牢固按下，确定尾门牢固锁定。

全景天窗

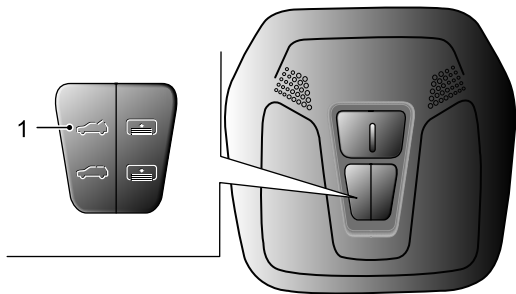
全景天窗初始化





当出现全景天窗运动逻辑紊乱现象时，可以进行手动初始化操作使全景天窗运动恢复正常。

在全景天窗玻璃全开、遮阳帘全开状态下，长按  全景天窗开启开关（1）约10秒后，天窗玻璃会开始关闭运动；当玻璃完全关闭后，遮阳帘开始关闭。在天窗玻璃和遮阳帘运行过程中，请持续按住  全景天窗开启开关（1）不松开，直至天窗玻璃和遮阳帘完全关闭后，再松开该开关，至此完成全景天窗的初始化操作。

提醒：如果在初始化过程中不慎松开  全景天窗开启开关（1），造成全景天窗自动开闭功能丧失，此时只需重复初始化的操作，完成后即可恢复正常。如果反复操作仍无法使全景天窗恢复正常，请联系本公司授权服务商检修。

紧急故障处理

注意

如果发现天窗玻璃在非全开状态下无法打开时，请尝试长按  按键，此时天窗会以点动模式打开至全开，然后可以进行初始化的操作。如果长按  按键，天窗仍不动作，请在此状态下长按  10秒，直接进行初始化操作。如果反复操作仍无法使全景天窗恢复正常，请联系本公司授权服务商检修。

危险警告灯

当您驾驶汽车遇到问题需要停车或减速行驶时，应按下仪表台上的危险警告灯开关 ，组合仪表上的“转向指示灯（绿色）”点亮闪烁，同时所有转向灯闪烁，以警示他人，并让警察知道您遇上了麻烦。

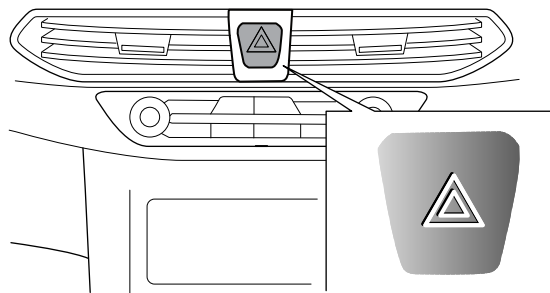

三角警示牌

三角警示牌放在后行李箱盖板下存放充电枪的塑料盒下方，取出塑料盒就可以取出三角警示牌。

当您驾驶汽车遇到问题要将车停在路边时，您必须在车正后方约100米处的路边放置三角警示牌，以警示后面车辆。

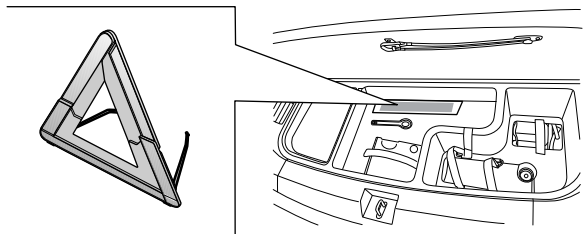

反光背心

反光背心放在手套箱中。

当您驾驶汽车遇到问题要将车辆停在路边时，您必须穿上反光背心，以警示后面车辆。

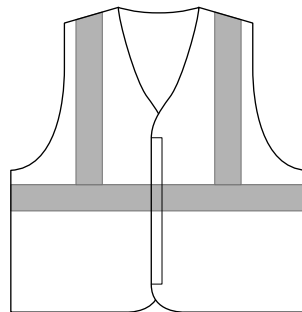

自助补胎

注意事项

! 本产品补胎胶的主要成分为天然乳胶，不可食用，避免吸入或吞下。若不小心摄入体内，应马上前往医院就诊，不要催吐。

避免人体皮肤或眼睛接触补胎胶，否则可能会造成皮肤或眼睛不适。若补胎胶不慎接触皮肤，可用清水和肥皂进行彻底清洗；若补胎胶不慎进入眼睛，立即用清水冲洗干净。

请将本产品放置在儿童接触不到的地方。

使用本产品过程中请遵守道路交通安全法等各项法律法规。

- 请在产品使用前仔细阅读本使用说明。
- 使用本产品修补完漏气轮胎后，车辆行驶速度应保持在80公里/小时以内。
- 使用本产品修补漏气轮胎时，由于漏气轮胎仍有一定压强，可能导致胶水管与轮胎连接时有部分补胎胶漏出，属于正常现象。
- 本产品补胎胶采用天然橡胶，与轮胎原材料相同，对轮胎、轮毂无任何损伤，在-40℃~80℃的环境温度范围内均能使用。
- 车辆行驶结束后应尽早到本公司授权服务商处进行检查和修复。

补胎套件

补胎套件放在后行李箱盖板下的储物盒内，轮胎充气泵在存放充电枪的塑料盒下方，取出塑料盒就可以取出。

轮胎充气泵

泵体上表面

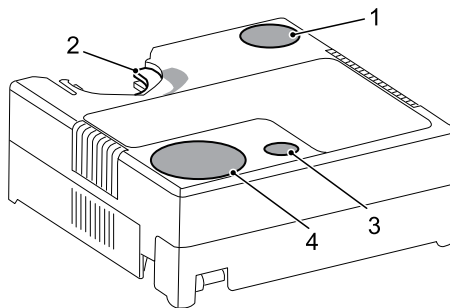

- 1 电源开关（黑色）
- 2 胶罐卡口
- 3 泄压阀开关（黄色）
- 4 气压表

紧急故障处理

泵体底面

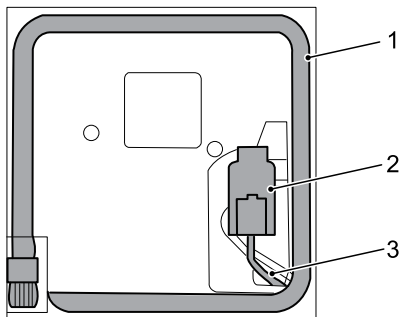

- 1 充气管
- 2 电源接头
- 3 电源线

补胎胶罐

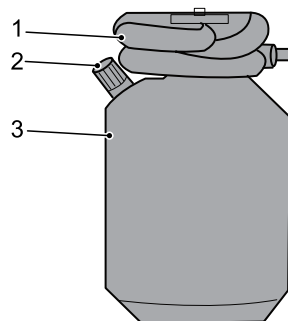

- 1 胶水管
- 2 充气管接头
- 3 罐体

紧急故障处理

使用方法

补胎套件具有修补漏气轮胎，胎压检测以及为轮胎充气、泄气等功能。

在本产品使用前，请完成以下准备工作：

- 1 请将车辆停靠在安全地带；
- 2 若车辆在行驶过程中发生轮胎漏气，应在安全位置处设置警示标志，以免发生事故；
- 3 确定漏气的轮胎并确定该轮胎漏气的原因，进而根据本说明中的轮胎充气操作或轮胎修补操作方法完成轮胎的充气或修补；
- 4 请确认补胎胶罐和泵体均为本公司原厂产品，否则可能造成漏气、喷胶等不良甚至危险后果。使用本产品前请确保产品各部件完好无损；
- 5 使用本产品对漏气轮胎进行修补时，请检查胶罐是否充满补胎胶液。

轮胎修补操作方法

- 1 确认此时开关为关闭状态。松开补胎胶罐上的胶水管，将胶罐接口对准泵体上的胶罐卡口水平推入，安装好后将充气管连接到胶罐上。

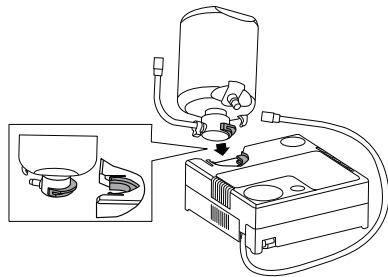

- 2 将胶水管连接到漏气轮胎上。

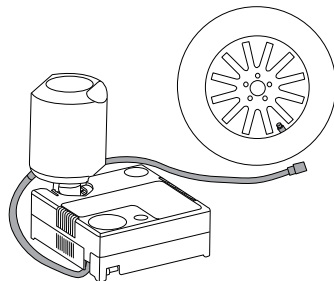

紧急故障处理

- 3 将充气泵电源接头插入车载电源插座，启动车辆。

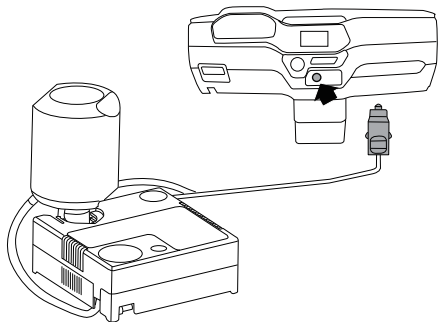

- 4 打开电源开关（黑色），开始向轮胎内注入胶液，此时气压表数值会先上升，再缓慢下降至漏气胎压，当胎压达到推荐值（请参阅一般技术参数章节中的“车轮和轮胎”）后关闭电源开关，再依次拔出胶水管、充气管和电源接头。

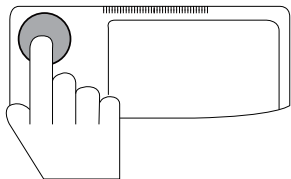

- 5 重新启动车辆，使车辆以低于30公里/小时的车速行驶3~5公里。

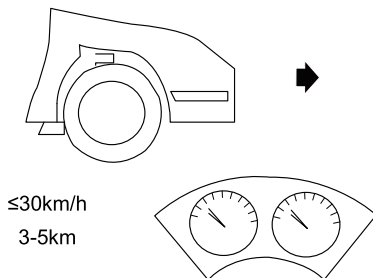

- 6 将车辆停靠在安全地带，再次将充气管与轮胎相接。

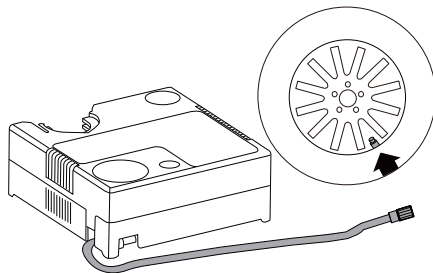

紧急故障处理

- 7 观察气压值，若有明显下降则进行充气操作。然后再行驶3~5公里并检测胎压（若胎压仍有明显下降说明轮胎严重损坏，已超出本产品使用范围，请呼叫救援）。

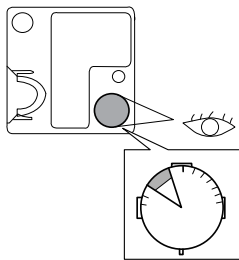

- 8 将胶罐上附带的有“80”字样的贴纸取下贴于方向盘上，以提示驾驶员在使用本产品后，车速应保持在80公里/小时以内。

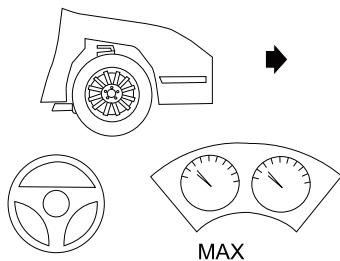

胎压检测操作方法

- 1 取出充气管并与轮胎连接。

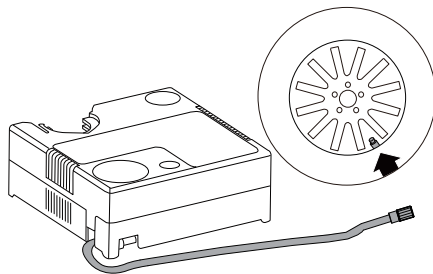

- 2 将充气泵电源接头插入车载电源插座，启动车辆。

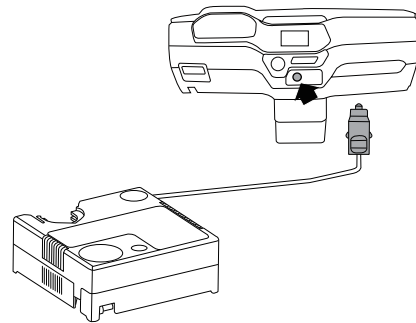

紧急故障处理

- 3 打开电源开关（黑色），给轮胎充气，观察气压表，当胎压达到推荐值（请参阅一般技术参数章节中的“车轮和轮胎”）后关闭电源开关，拔出充气管和电源接头。

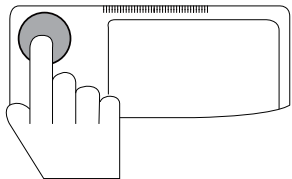

轮胎泄压操作方法

- 1 取出充气管并与轮胎连接。

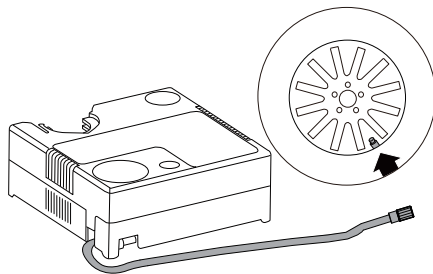

- 2 按下泄压阀开关（黄色），观察气压表，直到胎压减小至所需值。

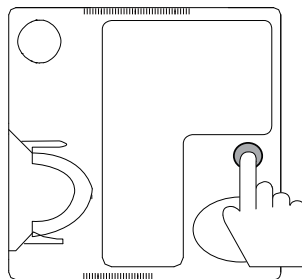

紧急故障处理

提醒：使用本产品补胎后应尽快前往本公司授权服务商处对轮胎进行修补，且在进行专业修补时，由于轮胎内可能残留补胎胶液，建议将轮胎横置水平地面上进行放液，并最好在轮胎气门芯处放一小块抹布，以免少量胶水外溅。若不慎将补胎胶液落在地板等物品上，只要用抹布擦掉，再用清水清洗即可。该补胎胶为天然乳胶，不会对轮毂和轮胎造成任何腐蚀或其它负面影响。

注意

- 使用本产品修补一个轮胎使用一罐补胎胶水。
- 为保证本产品的使用效果，最好不要将轮胎上的刺物拔除；若拔除，也不影响使用效果。
- 本产品在使用过程中请勿将胶水管从轮胎上直接拔出，补胎完成后应先关闭本产品开关，再将胶水管从轮胎上移除。
- 使用本产品，采用启动车辆的方法为本产品供电时，注意提前使用驻车制动，防止车辆移动造成人身财产损害。
- 请将本产品存放于阴凉干燥处，远离火源，并尽量将本产品随行驶车辆放置，以更好地保证补胎胶液品质。
- 使用本产品后对车胎无任何副作用。
- 使用本产品时由于空气被压缩，充气管可能发热，属正常现象。

牵引车辆

牵引或被牵引时，请确保遵守国家牵引车辆的相关规定。

! 被牵引前告知施救人员，被牵引车辆为混合动力车，请阅读随车的救援信息卡。请在牵引前，关闭点火开关，整个牵引过程中，断开高压电池包上的手动维修开关。

牵引环

前牵引环

牵引环放在后行李箱盖板下存放充电枪的塑料盒下方，取出塑料盒就可以取出牵引环。

若需从前方牵引车辆，先将牵引环堵盖从前格栅下部处撬开，将牵引环拧至前保险杠。完成车辆牵引后，拧下牵引环并放回原处，再将牵引环堵盖盖上。

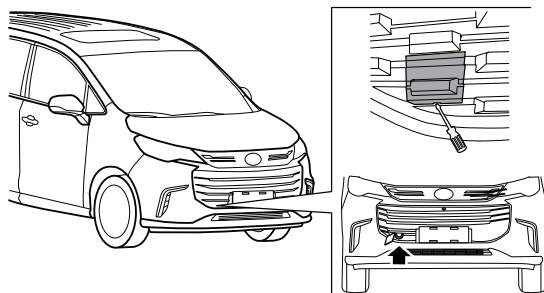

紧急故障处理

后牵引环

提醒：适用于配备后牵引环的车型。

若需从后方牵引车辆，先将牵引环堵盖从后保险杠左侧处撬开，将牵引环拧至后保险杠。

完成车辆牵引后，拧下牵引环并放回原处，再将牵引环堵盖盖上。

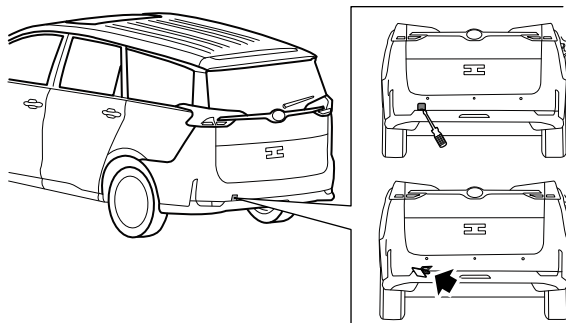

注意

牵引环最大承受的质量为本车最大总质量（GVW），请勿拖拽超过该质量的车辆。

牵引绳索可使用范围如下图：

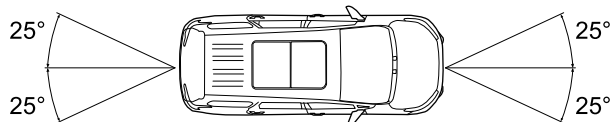

3

紧急故障处理

牵引

被牵引前

! 为确保转向装置可自由转动，务必将点火开关转至“ON（开启）”位置，且在牵引过程中保持。这是为了确保转向解除锁定、转向灯及制动灯可以工作。

被牵引时

被牵引时，请松开车辆驻车制动，且挂上空挡。

! 电机未运转时，没有制动助力器辅助及动力转向辅助。此情况下，需要更大的力来操作制动踏板及更长的时间及力来转动方向盘。

注意

在牵引车辆时，务必吊起驱动轮使其离地，并且牵引速度低于30公里/小时，拖行距离低于50公里，换挡杆务必放入N挡位。

! 发生严重碰撞后，如果您发现无法将换挡杆挂入N挡、从P挡挂入其他挡，或无法转动方向盘，则请注意拖车时驱动轮一定不能着地。否则会严重损坏变速器并产生高额维修成本。建议采用平板拖车牵引车辆。牵引时，四轮必须离地。

推荐拖车

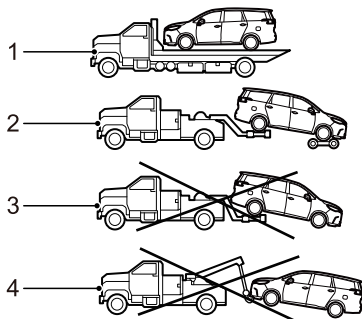

- 1 将车辆放置在平板拖车上——推荐方式。
 - 2 车辆后轮抬起，前轮放置在小拖车上（离地）——推荐方式。
 - 3 以前轮向后滚动方式牵引——错误方式。
 - 4 抬起车体/底盘部分，而非车轮——错误方式。
- 建议采用平板拖车牵引车辆。牵引时，四轮必须离地。

! 车辆被拉上平板时，禁止任何人或物体在拖车后面，否则可能造成人身伤害或死亡。当以前轮抬起或平板拖车方式牵引车辆时，禁止乘客留在车内，否则可能发生事故，造成人员伤亡。

跨接起动

断开蓄电池连接

-  进行蓄电池相关作业时，务必穿戴防护手套及护目镜。
请勿在蓄电池区域使用明火、造成火花或吸烟。您会受重伤，车辆也会受损。

蓄电池位于车辆右后侧，拆下内饰板就可以看到蓄电池。如欲断开蓄电池连接，请务必先断开负极（-）接地端，然后才是正极（+）。连接蓄电池时，请先安装并紧固正极电缆（+），然后才是负极（-）电缆。并用凡士林油盖住端子。

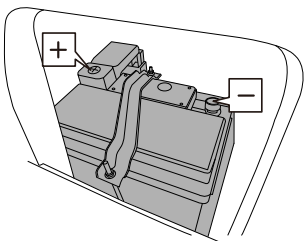

注意

- 断开蓄电池之前，务必关闭电机及全部电气设备2分钟以上。断开时，请勿让端子接触到车身的金属部件。所产生的短路可能造成电火花。
- 若正负极连接电缆反向，将造成电气系统损坏。

跨接起动

-  决不允许推动或者牵引车辆起动。
保证两个蓄电池的额定电压相同（12V），而且跨接电缆是被认可的用于12V汽车蓄电池的电缆。

跨接

- 1 使两车尽量靠近。
- 2 关闭全部电气设备。
- 3 用红色的跨接电缆连接两个蓄电池的正极（+）。
- 4 把黑色的跨接电缆从供电蓄电池的负极（-）连接到需充电蓄电池车辆的接地点（不是负极）。
- 5 确定各处连接装置均接触良好。
- 6 检查跨接电缆有无接触到任何电机起动时的运动部件。
- 7 检查两辆车辆的驻车制动是否启用，且换挡杆是否处在空挡或驻车挡（P）位置。

紧急故障处理

起动

起动供电蓄电池车辆，并让其怠速运行几分钟。

- 1 起动需供电蓄电池的车辆。
- 2 车辆起动后，使其运行两分钟以上。

提醒：如果尝试几次后没有能起动，车辆很可能需要维修。

断开

- 1 关闭供电车辆发动机或驱动电机。
- 2 确定导线端不会相互接触。
- 3 拆卸跨接电缆。拆卸的过程和连接的过程相反。

更换保险丝

本车辆的保险丝分别位于三个盒中。

注意

车辆上的任何电气零部件溅到液体都会损坏，请务必将任何电气零部件上的盖子盖好。保险丝规格列表上的内容根据车辆配置、技术状态会不断进行更改，请以您的车辆实际状态为准。

驾驶舱保险丝盒

驾驶舱保险丝盒位于驾驶员侧下储物盒的后方。

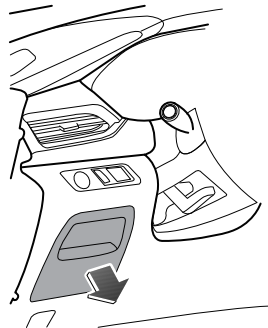

紧急故障处理

驾驶舱保险丝盒内的保险丝可通过驾驶员侧下储物盒盖背面标签加以识别。

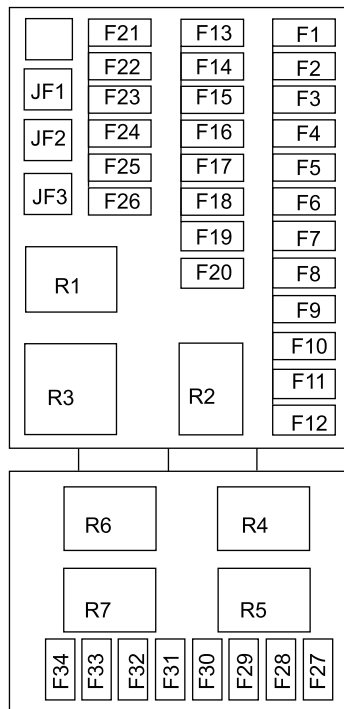

规格

代号	规格	功能
F1	7.5A	EPS(电动助力转向)
F2	7.5A	IPK(仪表)&网关&RF接收器&后视镜&TBOX(远程启动模块)&钉钉拍
F3	10A	SRS(安全气囊控制单元)
F4	10A	F/R HVAC(前后空调面板)&座椅加热&EPB SW&LCA(变道辅助)&PTC(空调电加热模块)
F5	10A	GSM(换挡操作模块)
F6	7.5A	ADAS(驾驶辅助系统)&PEPS(无钥匙启动系统)
F7	10A	外后视镜&无线充电&天窗&电动窗
F8	7.5A	音响&天线
F9	20A	12V电源
F10	10A	OBD(车辆诊断接口)
F11	7.5A	网关&PEPS(无钥匙启动系统)
F12	15A	BCM(车身控制器)内部灯
F13	25A	BCM(车身控制器)外部灯
F14	10A	行李箱锁&油箱盖电机&TGC(电动尾门控制)&换挡杆
F15	25A	BCM(车身控制器)四门锁
F16	10A	网关&IPK(仪表)
F17	10A	点火开关
F18	30A	副驾电动座椅

紧急故障处理

代号	规格	功能
F19	7.5A	PM2.5(空气净化器)&倒车摄像头&化妆灯&PTC(空调电加热模块)&多色氛围灯
F20	7.5A	ADAS(驾驶辅助系统)
F21	10A	显示屏
F22	7.5A	T-BOX(远程启动模块)&RF接收器&防夹&防盗基站&钉钉拍
F23	10A	PEPS(无钥匙起动系统)
F24	10A	HAVC(前后空调面板)
F25	25A	左侧玻璃电机
F26	25A	右侧玻璃电机
F27	7.5A	后视镜除霜
F28	20A	音响娱乐
F29	10A	ESCL(电子方向盘锁)
F30	30A	主驾电动座椅
F31	20A	电源插座
F32	7.5A	USB充电
F33	5A	C-HUD(抬头显示)
F34	/	预留
JF1	/	预留
JF2	20A	SUNROOF(天窗)
JF3	25A	后除霜&外后视镜除霜
R1	/	后除霜继电器

代号	规格	功能
R2	/	预留
R3	/	预留
R4	/	预留
R5	/	预留
R6	/	预留
R7	/	预留

紧急故障处理

前舱保险丝盒

前舱保险丝盒位于前舱盖底部舱壁右侧及右侧前大灯的后方（当从汽车前部观察时）。

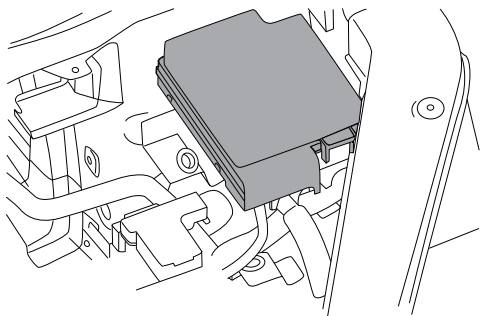

注意

在打开保险丝盒盖之前，请务必确保保险丝盒周边环境干燥，确保任何方向都没有液体流入打开盖子的保险丝盒中，否则将损坏保险丝盒，引起严重后果。

只需拆下前舱保险丝盒的盖子，就能接触到保险丝。前舱保险丝盒保险丝可通过保险丝盒盖背面印刷的标签加以识别。

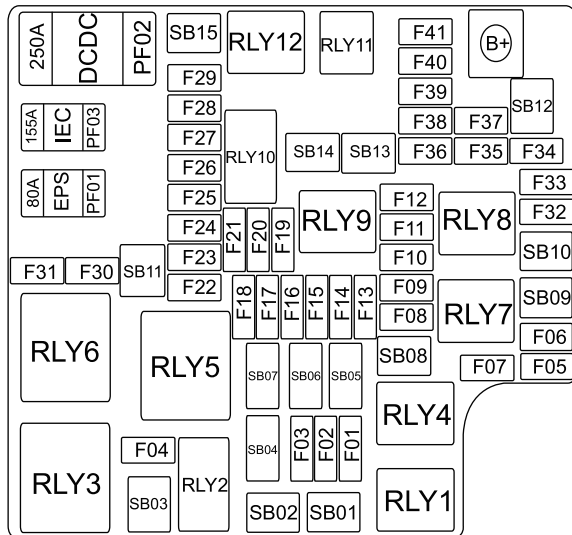

规格

代号	规格	功能
F01	/	预留
F02	/	预留
F03	25A	BCM-SPOC
F04	15A	空调水泵(预留)

紧急故障处理

代号	规格	功能
F05	25A	BCM外灯2
F06	10A	HCU(混合式控制单元)
F07	30A	起动机(预留)
F08	10A	TCU&GSM(换挡操作模块)
F09	10A	HCU(混合式控制单元)
F10	10A	PDC(泊车辅助)
F11	10A	碳罐清洗泵&控制阀&机油控制阀
F12	15A	ECU
F13	/	预留
F14	10A	ESP/EPB
F15	10A	低速报警器
F16	10A	BMS(电池管理系统)
F17	25A	BCM(车身控制器)前雨刮
F18	10A	ECU
F19	10A	暖风电磁阀&空调电磁阀&PTC(空调电加热模块)&两通电磁阀&电池热交换器&空压机
F20	15A	座椅加热
F21	15A	BMS(电池管理系统)
F22	10A	左昼行灯
F23	10A	ECU

代号	规格	功能
F24	10A	右昼行灯
F25	15A	后雨刮
F26	15A	喇叭
F27	30A	电子真空泵
F28	15A	发动机冷却水泵
F29	15A	BMS冷却水泵
F30	10A	后视镜折叠展开
F31	15A	洗涤
F32	15A	PTC(空调电加热模块)水泵
F33	15A	BCM转向灯
F34	25A	电子燃油泵
F35	10A	DMTL(蒸汽泄漏诊断模块)&FTIV(油气隔绝阀)
F36	10A	前后氧传感器
F37	15A	点火线圈&喷油嘴
F38	25A	TCU
F39	10A	PEU(电机控制单元)
F40	10A	车速传感器
F41	15A	HCU(混合式控制单元)
PF01	80A	EPS(电动助力转向)
PF02	250A	DCDC

紧急故障处理

代号	规格	功能
PF03	/	预留
SB1	30A	ACC(IEC)
SB2	30A	后鼓风机
SB3	40A	中速风扇
SB4	40A	乘客舱2
SB5	30A	ESP/EPB
SB6	/	预留
SB7	40A	前鼓风机
SB8	30A	IGN(IEC)
SB9	30A	SCU(换挡控制模块)
SB10	30A	油泵电机
SB11	60A	高速风扇
SB12	50A	乘客舱1
SB13	40A	TCU
SB14	40A	ABS泵
SB15	40A	低速风扇(预留)
RLY1	/	ACC继电器
RLY2	/	后鼓风机继电器
RLY3	/	中速风扇继电器
RLY4	/	IGN继电器
RLY5	/	前鼓风机继电器

代号	规格	功能
RLY6	/	高速风扇继电器
RLY7	/	预留
RLY8	/	电子燃油泵继电器
RLY9	/	主继电器2
RLY10	/	电子真空泵继电器
RLY11	/	主继电器1
RLY12	/	预留
RLY13	/	预留
RLY14	/	左昼行灯继电器
RLY15	/	右昼行灯继电器
RLY16	/	后雨刮继电器
RLY17	/	喇叭继电器
RLY18	/	电机机冷却水泵继电器
RLY19	/	BMS冷却水泵继电器
RLY20A	/	后视镜折叠继电器
RLY20B	/	后视镜展开继电器
RLY21A	/	前洗涤器继电器
RLY21B	/	后洗涤器继电器

紧急故障处理

蓄电池保险丝盒

蓄电池保险丝盒位于蓄电池正极接线柱上。

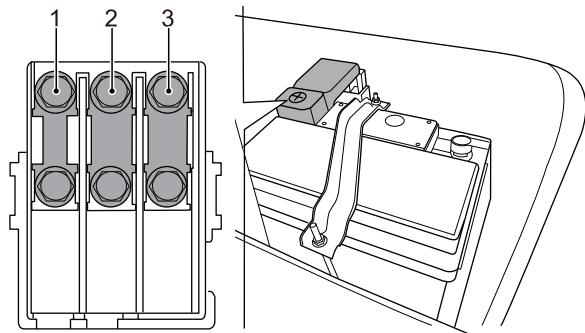

规格

代号	规格	功能
1	175A	UEC(前舱保险丝盒)
2	5A	IBS(蓄电池传感器)
3	30A	TGC(电动尾门)

更换保险丝

! 只能使用同等规格/额定电流的保险丝更换。安装非指定的保险丝会损坏电气系统甚至起火。

试图更换保险丝之前，必须关闭点火开关和所有电气设备。任何对汽车电气系统未授权的更改会对电子管理系统产生严重的副作用并引发火灾。

使用保险丝盒中提供的拉出器工具将保险丝往外拉以拆下保险丝。可以根据保险丝内部导线确定保险丝是否熔断（如箭头所示）。

提醒：同一保险丝重复出现故障表示电路有故障，应尽快联系本公司授权服务商检修。

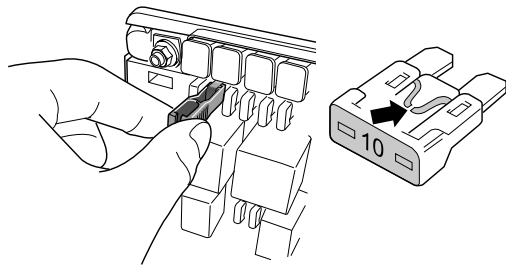

注意

未授权更改车辆电气系统将使车辆保修失效。

更换灯泡

在更换任何灯泡前，关闭点火开关和灯开关，以免造成任何可能的短路。

在拆卸或安装灯泡时，不要用手接触灯泡，如若接触，使用一块布或用酒精擦净灯泡上的手迹。

注意

更换的灯泡类型和规格必须与原来灯泡相同。

灯泡规格

灯泡	规格
前近光灯灯泡	HB3-12V
后组合大灯灯泡	P21W-12V
倒车灯	P21W-12V
牌照灯	W5W
前顶棚阅读灯	W5W
后顶棚阅读灯	W5W
行李箱灯	W5W

灯泡更换

以下是拆卸灯泡的方法，对于没有列出的需要更换的其它灯泡，应尽快联系本公司授权服务商检修。灯泡的安装与之相反，不再描述。

后顶棚阅读灯

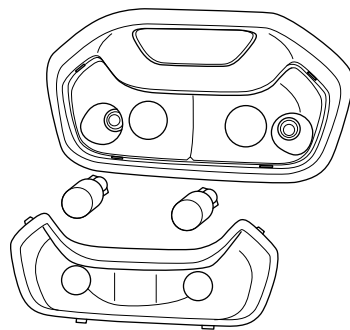

使用螺丝起或类似物小心撬起灯罩。

拆下后顶棚阅读灯灯泡。

维护和保养

- 188 定期维护
- 188 车主检查
- 189 前舱
- 189 前舱盖
- 190 发动机机油
- 191 冷却液
- 193 制动液
- 194 洗涤液
- 195 洗涤器喷嘴
- 195 刮水器刮片
- 196 安全带
- 197 蓄电池
- 199 高压电池包
- 200 轮胎
- 202 其它维护

维护和保养

定期维护

对车辆进行定期维护将有利于您车辆的经济性、安全性和可靠性，必须切记确保车辆安全且适于道路行驶的责任最终在于您自己（车主/操作人员）。

规定了需要进行的维护以及进行维护的间隔时间，以便正确维护您的车辆。请按照《用户保修保养手册》上的规定，到本公司授权服务商对车辆进行定期维护。

按照规定的要求对您的车辆进行定期维护将确保您的最大利益。

因本公司授权服务商具有合格资质的工作人员、所需的设备以及预先制定的维护计划，可以为车辆提供最可靠的服务，所以建议到本公司授权服务商进行定期维护。

车主检查

为确保车辆驾驶的可靠性和经济性，行驶前车主必须进行以下简单但重要的检查：

每日检查

- 灯光（确保所有透镜清洁）、喇叭、组合仪表、警告灯和指示灯、玻璃刮水器和洗涤剂的功能。
- 安全带是否完好。
- 制动器运行正常。
- 目测车底是否有水、油液、废气以及其它泄露。

每周检查或长途行驶之前的检查

- 检查液位/加注液体。
 - 冷却液
 - 制动液
 - 风窗玻璃洗涤液
- 检查所有轮胎的状况及压力。
- 检查并操作空调系统。

恶劣工况

经常在恶劣工况下使用车辆时，建议缩短维护的间隔时间。

请按照《用户保修保养手册》上的规定，到本公司授权服务商对车辆进行定期维护。

前舱

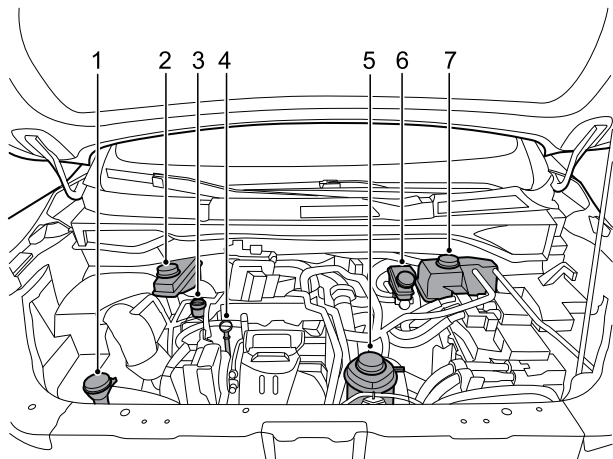

- 1 洗涤剂储液罐
- 2 电池循环冷却液储液壶
- 3 机油加油盖
- 4 机油量油尺
- 5 电机控制器冷却液储液壶
- 6 制动液储液罐
- 7 发动机（包含空调电加热模块）冷却液储液壶

前舱盖

打开前舱盖

- 1 拉动驾驶员侧下护板下方的前舱盖解锁开关即可将前舱盖解锁。

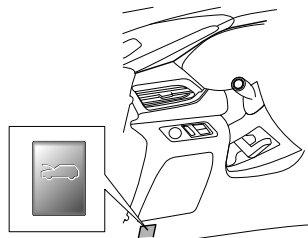

- 2 略微提起前舱盖前部，将拨杆向右推并提起前舱盖。
- 3 拿起支撑杆，然后将末端装入前舱盖内的安装槽内。

关闭前舱盖

关闭时，请撑住前舱盖前部，松开并重新夹住支撑杆。

在适当高度（前舱盖前端距离格栅高度30~50厘米）放下前舱盖，直至听到锁扣卡入的声音后。试着向上拉动前舱盖，检查锁定机构是否已正确卡入。

注意

关闭之前，请检查是否将工具、抹布、设备等物品遗留在前舱盖下面的区域内。

发动机机油

推荐使用正确牌号的机油，规格请参阅一般技术参数章节中的“推荐的油液”。

本公司授权服务商非常乐意为您提供推荐机油的最新变更和改进。如果您所在的地区气温非常低（-30℃以下），建议您的发动机使用适用冬季的专用机油，具体请您咨询本公司授权服务商。

注意

切勿使用不符合规定牌号要求的机油。机油使用不当可能会造成发动机损坏，进而无法享受保修。

检查和加注



加注时不要超过最高油位标记。

长期频繁地接触用过的发动机机油可导致严重的皮肤病。请避免过多的皮肤接触机油，万一接触到时则应彻底清洗。

请将发动机机油存放在儿童和宠物接触不到的地方。

将车辆停放在平地上，发动机怠速热机1~2分钟，然后将点火开关关闭，等待10分钟左右进行检查机油液面高度。

拔出机油量油尺，并用纸或无绒布擦净刃口。将机油量油尺完全插回，然后再抽出。油位指示必须介于最高量“MAX”与最低量“MIN”标记之间。

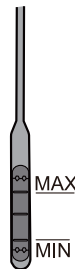
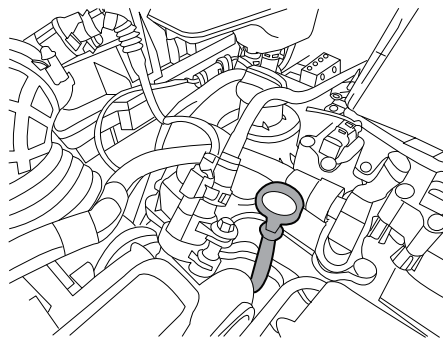

注意

需经常检查发动机机油油位，必要时需加注。发动机机油加注过多或不足，都有可能损坏发动机且无法享受保修。

如需要加注，请旋下机油加油盖，多次少量地加入规格正确的新机油。等待机油滴入到油槽，然后重复油位检查过程。必要时再加注，直至油位正确。



空容器和用过的机油不能随意丢弃，以免污染环境。

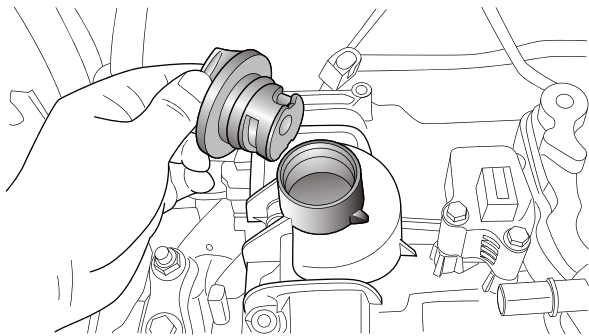

机油油耗

发动机的机油消耗量受多种因素的影响（这些因素也同样会影响燃油消耗量），其中机油的类型以及汽车的驾驶方式（特别是“磨合”期内）是最重要的两种因素。机油通常在“磨合”期内和连续高速运行的情况下消耗量较高。必须遵守本手册关于驾驶技巧的建议。请参阅起动和驾驶章节中的“驾驶”。

冷却液



冷却液有害，切勿吞食。不要让冷却液接触到眼睛或皮肤。万一接触到，请立即用大量清水冲洗。

请添加规格正确的冷却液，如果未添加规格正确的冷却液，切勿驾驶汽车。冷却液的规格请参阅一般技术参数章节中的“推荐的油液”。

冷却系统中的液体必须按规定间隔时间排出、冲洗，并重新加注合适份量的冷却液。

注意

在加注或更换冷却液时，只能使用指定的冷却液。如果使用非推荐的冷却液，可能会损坏冷却系统并导致无法享受保修。

检查和加注

! 冷却系统处于热态时，切勿卸下膨胀箱盖，溢出的水蒸汽或热冷却液会导致受伤。如果必须在冷却系统较热的情况下添加冷却液，请先等待10分钟，将一块厚布盖在冷却液储液壶盖上，缓慢地逆时针转动冷却液储液壶盖以释放冷却液储液壶内的压力，然后再卸下壶盖。

务必将汽车停在平地，且冷却系统（冷态）的情况下检查冷却液液位。

液位可在冷却液膨胀箱中看到，正常液位应该位于最高量“MAX”与最低量“MIN”标记之间。

如果液位下降到“MIN”标记处，请清洁冷却液储液壶盖周围的部位，并逆时针转动卸下壶盖。加注指定的冷却液到最高量“MAX”与最低量“MIN”标记之间。装上壶盖。

提醒：冷却液在变热后会膨胀，液位可能会高于液位标记。

提醒：冷却液加注完成后，请正确安装各冷却液储液壶盖。电池循环冷却液储液壶和电机控制器冷却液储液壶盖上有35kPa的标记，发动机冷却液储液壶盖上有145kPa的标记。

电池循环冷却液储液壶

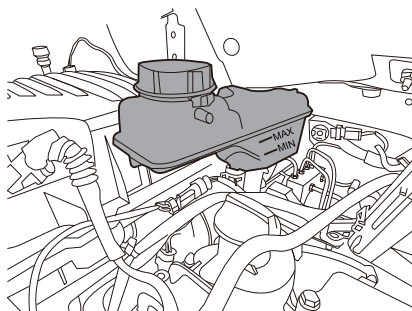

发动机冷却液储液壶

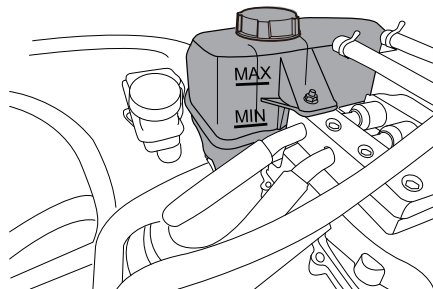

电机控制器冷却液储液壶

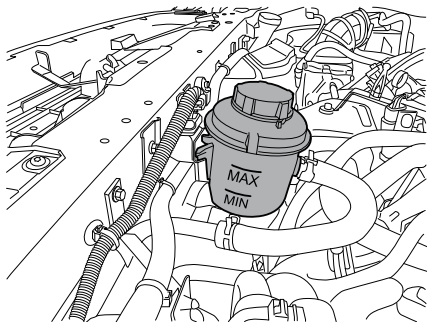

注意

如果液位明显下降或经常需要加注，应怀疑是否出现泄漏或过热情况，应尽快联系本公司授权服务商检修。

寒冷天气注意事项

为减少寒冷天气使用冷却液可能遇到的问题，应考虑以下建议：

- 本车辆冷却液冰点标准值为 -35°C （冷却原液和水混合比例为1:1），故需将车辆停放在可以将冷却液温度维持在 -35°C 以上的区域。
- 低于 -35°C 的极寒地区使用，请根据当地温度使用合适比例的冷却液。（可使用折射计T10007检测冷却液冰点数值）

制动液

! 如果制动液液位明显下降，应尽快联系本公司授权服务商检修。

只能使用指定类型的新制动液。如果使用用过的或非指定类型的制动液，可能会导致制动性能下降。

保持制动液清洁非常关键。如果有任何灰尘进入系统，可能会导致制动性能下降。

不要让制动液接触到皮肤或眼睛；万一接触到，立即用大量清水冲洗。请将制动液放在儿童接触不到的地方。

提醒： 液压离合器使用的也是来自制动储液罐的液体。

注意

- 只能在制动装置主缸中加注符合DOT4规格的制动液。切勿使用其它类型的制动液。
- 制动液如果接触到漆面，会对其造成损害。请立即擦拭干净，并用清水冲洗。

检查和加注

务必将汽车停在平地，且制动系统处于冷态的情况下检查制动液液位。制动液液位可以在储液罐上看到，正常液位应该位于最高量“MAX”与最低量“MIN”标记之间。如果液位下降到“MIN”标记处，请清洁加液盖周围的部位，并逆时针转动卸下储液罐盖。加注指定的新制动液到最高量“MAX”与最低量“MIN”标记之间，装上储液罐盖。

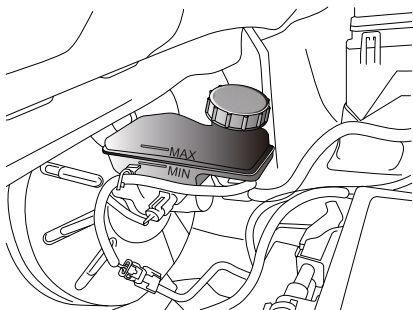

如果液位低于“MIN”标记，则信息中心显示屏上的“制动系统警告灯（红色）”将会亮起。这表示制动系统出现故障，必须立即查明原因。如果正在行驶，请立即将车小心停下。应尽快联系本公司授权服务商检修。切勿继续行车。



不要将用过的制动液随意丢弃，以免污染环境。

洗涤液

检查和加注



在洗涤系统无法工作的情况下驾驶汽车是一种危险行为，驾驶之前请务必检查。

挡风玻璃清洗洗涤液储液罐位于前舱内。如需加注，请提起加液盖前部添加洗涤液，然后盖好加液盖。洗涤液的规格请参阅一般技术参数章节中的“推荐的油液”。

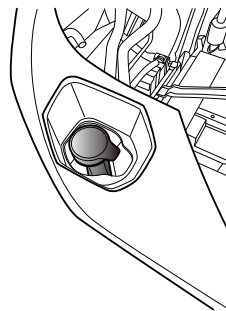

注意

不要使用不符合要求的洗涤液。切勿使用自来水，自来水中的矿物质易堵塞挡风玻璃洗涤液管路或喷嘴，并且在零度以下自来水会结冰，结冰后使用易使洗涤电机烧毁。

洗涤器喷嘴

调整和清洁

前洗涤器喷嘴

前洗涤器喷嘴不可调整。

在对喷嘴清洁之前，请确保洗涤液储液罐含有洗涤液。如果喷嘴堵塞，请使用细线或细针小心清理。

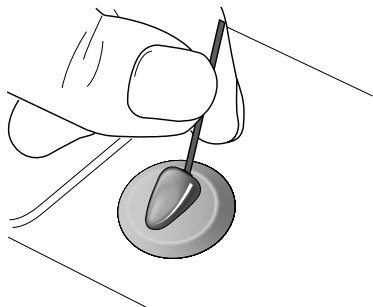

后洗涤器喷嘴

后洗涤器喷嘴不可调整。

刮水器刮片

检查

检查刮片边缘是否有粗糙或损坏情况，并检查刮片橡胶是否从上到下都很牢固。

提醒：橡胶片上如有油脂或其它杂质，可能会造成刮水器无法正常工作，并有可能损坏风窗玻璃。

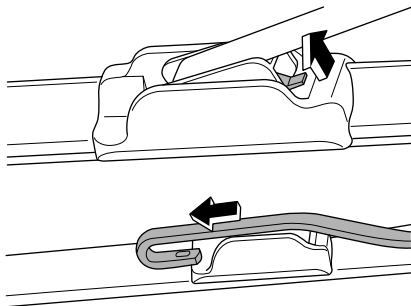

更换

拆卸

— 从风窗玻璃上提起刮水器支臂，然后使刮片与支臂成15°左右。

— 推动固定夹（箭头方向），然后将刮片支架向支臂沿着箭头方向滑动，以便使支架上的枢轴从支臂上的挂钩中松脱。

提醒：记住挂钩与支架的相对位置，因为稍后需要按相同的方法装配更换刮片。

安装

— 将刮片支架装在挂钩上。

— 将枢轴卡入到挂钩中并推入到位，直至听到卡入到位的声音。

维护保养

用优质清洁剂或中性洗涤剂清洗，并使用不起毛的干燥软布擦净。

安全带

检查

 安全带还带有敏感的伸缩装置，只有在猛然加速、减速或大幅弯曲时才会锁定。

不要通过上半身有意猛然向前发力的方式来测试锁定装置。

按如下所示检查所有安全带：

- 检查所有安全带固定点的安全性。
- 将锁舌插入锁扣中，并检查锁定动作是否明确。按下红色按钮，检查锁舌是否利落地松出。
- 在带子半松情况下，握住锁舌并急拉一下。检查安全机构是否能自动锁定并防止进一步松动。

维护保养

 **不要尝试以任何方法修复伸缩装置或锁扣机构，也不要改动安全带。如果安全带在出现事故时拉紧过，则应向本公司授权服务商更换并检查固定点。**

定期检查安全带带子是否有擦伤或磨损迹象，并特别注意固定点和调节器。

使用温水和中性肥皂通过海绵清洗安全带；可以进行自然干燥，切勿直接加热或暴露在太阳光照下进行干燥。勿让水进入伸缩机构。绝不要给安全带漂白或染色，因为这样做可能会降低其强度。

蓄电池

关于蓄电池的警告说明：



佩戴眼镜！



蓄电池酸液具有强烈的腐蚀性，佩戴防护手套和防护眼镜！



禁止明火、电火花、强光和吸烟！



蓄电池充电时会产生易爆混合气体！



儿童远离酸液和蓄电池！



对车辆蓄电池和电器进行工作时存在伤害、腐蚀、事故和失火危险！

佩戴防护眼镜。不要让酸性或含铅颗粒落入眼睛里、皮肤上或衣服上。

蓄电池中的酸液具有强烈的腐蚀性，应佩戴防护手套和防护眼镜。蓄电池不能翻转，酸液可能从排气孔中流出来。如果酸液溅入眼中，立刻用清水冲洗几分钟，然后立刻去看医生。如果酸液溅落到皮肤或衣服上，立刻用浓皂液中和，然后用大量水清洗。如果误饮酸液，立刻去看医生。

禁止明火、电火花、强光和吸烟。在处理电缆和电器设备时以及卸去静电负载时，避免产生电火花。蓄电池电极绝不能短路，大能量电火花有受伤危险。



蓄电池充电时会产生易爆混合气，为顺利排出该气体必须保证蓄电池排气孔畅通，蓄电池充电时应处于通风良好的空间。

儿童应远离酸液和蓄电池。

对电器设备进行工作前，关闭电机、点火开关以及所有电器设备。拆除蓄电池负极线。更换灯泡时只需关闭灯光。

请注意电源的极性，上电前必须检查电源极性的匹配情况。

每次通电时间不得小于5秒，避免频繁快速通断操作。

拆下蓄电池时，先拆负极电缆，再拆正极电缆。

再次接通蓄电池前应关闭所有电器设备。首先接上正极电缆，然后接上负极电缆。切勿接错电缆——失火危险！

禁止私自拆卸与安装蓄电池，因为在某些情况下，这样操作会导致蓄电池与保险丝盒的严重损坏，请与本公司授权服务商联系。

在点火开关接通或电机运转时不要断开蓄电池，否则有可能损坏电器设备（电器组件）。

为了防止蓄电池壳体受紫外线照射，不要让蓄电池暴露在阳光下。

汽车停车时间

如果汽车长时间停放，静态电流用电器（如时钟、安全装置）会耗尽蓄电池电量，蓄电池必须重新充电，为了避免这种情况发生，汽车停放期间要给蓄电池充电或者断开蓄电池的负极电缆。

提醒：对蓄电池进行工作前，请注意蓄电池的警告说明。

注意

停车时应务必关闭点火开关，否则将大大缩短停放时间。

冬季工作

车载蓄电池在冬季有特别严格的要求，除此以外，蓄电池在低温时能提供的起动功率只有常温下起动功率的一部分，因此我们建议，在寒冷季节开始之前，最好在本公司授权服务商检查车载蓄电池，如果有必要时应进行充电。

如果汽车在极冷的情况下几周不行驶，您应该把车载蓄电池拆卸下来，放在一个不冻的房间内保存起来，以使它不会冰冻和损坏。

蓄电池地面设备充电

 **不得对冰冻的蓄电池充电，有爆炸危险！即使蓄电池已解冻，电池酸液仍可能溢出，造成腐蚀损害。必须更换冻结的的蓄电池。**

充电前关闭点火开关和所有电器设备。

长期存放车辆，由于亏电无法启动车辆时（一般端电压 $\leq 12V$ ），必须将蓄电池从车辆上拆下，采用地面设备充电（按照充电设备生产厂商的说明进行）。

在以小电流充电时（例如小的充电设备）一般不必取下蓄电池的连接电缆。但是必须注意充电设备生产厂商的说明。

在快速充电前，也就是大电流充电前，必须要拆下两个连接电缆。

提醒：对蓄电池进行工作前，请注意蓄电池的警告说明。充电时，充电设备电极夹头按规定夹到蓄电池电极后才可以接通充电设备电源，充电结束后首先关闭充电设备，然后拔下电源线，接下来从蓄电池上取下充电设备的电极夹头。

注意

- 让儿童远离蓄电池、电池酸液以及充电设备。
- 蓄电池只能在通风的空间进行充电。禁止吸烟，远离明火和电火花，因为蓄电池充电时会产生易爆混合气。
- 保护好您的眼睛和脸，千万不要与蓄电池保持过近距离。
- 如果酸液溅到眼睛内或皮肤上，立即用清水冲洗几分钟，然后立即看医生。
- 蓄电池快速充电有危险，应由本公司授权服务商进行，因为这需要专业的充电设备和知识。
- 更换冰冻或解冻的蓄电池。因为蓄电池壳体因冰冻可能出现裂纹。蓄电池酸液可能漏出而损坏汽车。

拆卸蓄电池

在拆卸蓄电池之前，关闭点火开关和所有的用电器。

要拆卸蓄电池，您应首先取下负极电缆，然后取下正极电缆，然后拧下蓄电池固定支架上的螺栓，取下蓄电池。

更换蓄电池

您车辆上安装的蓄电池是根据相应的安装位置设计的。如果要更换蓄电池，新的蓄电池必须具有相同的电压（12V）、结构型式、以及安全标记。电流强度和容量应该同原蓄电池一致。本公司授权服务商提供原装的蓄电池。

在安装蓄电池时要注意，汽车点火开关已经关闭，且所有的用电器已经关闭。



由于旧蓄电池的处理问题，最好由本公司授权服务商更换蓄电池。此外蓄电池含有硫酸和铅，绝对不可以作为生活垃圾处理。

安装蓄电池

在安装蓄电池之前，关闭点火开关和所有用电器。

把蓄电池放在为之准备的安装位置上，并用电池支架固定蓄电池。

接通蓄电池首先要固定正极电缆，然后固定负极电缆。

注意

为了避免蓄电池放电，请在离开车辆的时候关闭点火开关。

高压电池包

注意事项和限制条件



依据锂电池的特性，贮存期车辆每隔30天必须循环充电一次，车辆长时间停放容易导致电池损坏，从而影响车辆的整车运行，如果未按以上要求操作造成动力电池亏电或损坏，会影响您享受免费保修的权利！

混合动力车型属于国家推广车型，有别于常规车，因此在使用、存放、维护方面有其特殊性，注意事项和限制条件如下：

- 1 不允许车辆在60℃以上环境中停放超过8小时；不允许车辆在-30℃以下环境中停放超过20小时；请勿将车辆持续存放在温度高于45℃的环境中超过15天。如果超过此车辆存放环境的最大限度，会直接影响车辆的使用性能和高压电池包的使用寿命。
不允许车辆停放于有高温热源的场所。
- 2 为了更好地延长高压电池包的使用寿命，建议尽量采用慢速充电的方式对车辆进行充电。
- 3 空调使用暖风时会较大降低车辆的续驶里程，制冷时较小降低车辆续驶里程。深度放电会降低电池使用寿命，浅充浅放会延长电池寿命。低温环境下会显著降低车辆的续驶里程，高温环境对车辆续驶里程无影响。
- 4 车辆需要保持干燥，避免长时间在潮湿环境下停放，例如积水的停车场所等。若车辆浸水或涉水，应置于干燥地方停放。

维护和保养

- 5 在明确长时间不使用（超过3个月）时，确保高压电池包电量在50%左右进行存放；不允许车辆在高压电池包电量低于20%的情况下停放超过7天。
- 6 请勿私自对高压电池包及相关部件进行任何拆解维修，否则本公司将不再履行质保条款。
- 7 建议每个月至少使用车辆一次。建议每个月对车辆进行10小时以上的慢速充电以延长高压电池包寿命。
- 8 高压电池包在底盘位置，刮擦、碰撞后容易受损，因此车辆在非正常路面行驶后，均需及时联系本公司授权服务商。检查高压电池包是否有变形、外壳裂纹等情况。
- 9 车辆在使用过程中出现意外碰撞和刮擦等情况时，均需开往本公司授权服务商及时检查高压电池包是否有变形、外壳裂纹等；当发生严重事故，事故处理完毕后，请联系本公司授权服务商拖车拖回本公司授权服务商检查。
- 10 车辆出现严重事故后，车内人员需尽快离开车辆，并马上联系本公司授权服务商处置。
- 11 如果由于事故车身受损，需要修复或喷漆时，为避免高压电池包人为损坏或起火，必须联系本公司授权服务商，在卸除高压电池包之后进行相关作业。
- 12 车辆首次使用时请进行满充操作。

轮胎



使用不合格或受损轮胎是相当危险的！如果车辆的轮胎过度磨损、损坏或充气气压不正确，请切勿驾驶。

经常检查轮胎和侧壁是否有任何扭曲（凸起）、切割或磨损的迹象。应该使用适当的钝器取出碎石和其它尖利物体。如果忽视，它们有可能会扎穿轮胎。

轮胎气压



如果在轮胎充气不当的情况下驾驶，可能会影响汽车的稳定性、增加滚动阻力、导致轮胎磨损加速，并且可能永久损坏外胎的线层。

切记关于轮胎磨损和充气压力的规定。驾驶员有责任确保轮胎符合此类要求。

请每周检查轮胎压力，并在必要时按照驾驶员侧B柱门框下方“胎压标识”的要求对轮胎气压进行调整。本手册介绍了轮胎冷态的正确的压力，请参阅一般技术参数章节中的“车轮和轮胎”。

在轮胎冷却的情况下使用准确的轮胎压力计来检查气压，不能在热胎情况下减值计算，因为热胎时会由于温度而导致高于正常气压。务必装上气门盖，以防止灰尘进入气门装置。

经过一段时间后轮胎会出现自然的气压降低情况；如果存在不正常的气压降低情况，则应立即查明原因并予以纠正。

提醒：规定的压力适用于冷胎，热胎压力应该更高。

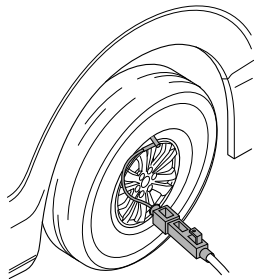

磨损标记

原配的轮胎在其胎纹中带有磨损标记。当轮胎磨损到胎纹还剩下1.6毫米时，胎纹的整个横面都会露出磨损标记。

如果看到磨损标记的任何部位，则应立即更换轮胎。但是请注意，即使在达到磨损标记之前，轮胎的安全性和性能都会降低。例如，磨损严重的轮胎会增加打滑的危险。

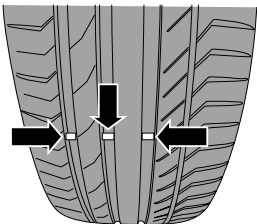

轮胎检查和换位

为使轮胎磨损均匀，建议车辆每行驶5000公里时应进行轮胎检查。若发现不规则磨损，则应更换轮胎位置。更换轮胎位置时，检查轮胎是否正确动平衡。

轮胎更换位置时，应检查不均匀磨损及损坏情况。不正常磨损通常是由胎压不正确、车轮定位不良、车轮动平衡不良、紧急制动或紧急转弯导致的。检查胎面或轮胎侧面是否碰伤或隆起，如果发现其中一种状态则应更换轮胎，如果看见织物或绳线也要更换轮胎。在轮胎换位后，应按照车辆上的胎压标签所示调节前后轮胎的充气压力并检查车轮螺母的拧紧度。

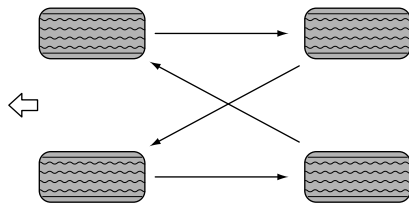

其它维护

车辆清洗

 清洗车辆后首次驾驶时，请轻轻踩下制动踏板数次，以消除制动盘上的水分。

请小心清洗轮胎。请勿使用高压喷嘴，因为它有可能损坏轮胎。若发现任何损伤情况，请更换轮胎。

车内前部（靠近仪表台区域）禁止冲水，以免对相关零件造成不必要的损坏。

禁止对前舱、电池仓及其周边插件用水进行冲洗。

以下几点有助于车辆的保值：

- 应使用冷水或温水清洗车辆。在极度寒冷条件下，热水可能造成车漆损伤。
- 天热时禁止在强烈的阳光直射下洗车。
- 使用车辆专用的清洁剂去除车身上的油脂和焦油斑点，在车身未干时，使用软海绵和含有洗车精的适量清水清洗漆面。彻底冲洗，并用麂皮擦干。
- 使用软管清洗车辆时，禁止将水流直接喷向车窗、车门或通过车轮的缝隙喷到制动部件上。
- 清洗后，应检查漆面是否有损坏和石屑，必要时进行补漆。偶尔使用抛光蜡以保护车漆表面。
- 使用高压清洗设备时应让喷水器不断移动。不要直接清洗门隙、密封件、电气组件或与其相连的部件。

提醒：请及时清除漆面上看起来无害但实际上有腐蚀性的物体，如鸟粪、树脂、昆虫残骸、焦油斑点、路盐和工业坠尘。若不及时清除，将可能永久性的留下染斑或破坏。

车底防腐蚀

您车辆的车底已经过防腐蚀处理。应定期检查车底防腐蚀。

可使用喷水器清洗车辆底部堆积的尘土或泥浆。特别是在冬天，冰雪路面上如果使用了盐的时期。

座椅及内饰

应时常使用真空吸尘器或软毛刷清除纤维上堆积的灰尘及刮尘。经常使用干净的抹布擦拭内饰件。一般的内饰浮尘、斑点或污点可使用专门的清洗剂去除。对于皮饰件，请使用专用清洁剂清洁。

车门密封件

为防橡胶车门密封件在寒冷的天气中冻结，请使用橡胶保养产品或硅胶喷剂来保护它。

车玻璃

应时常使用玻璃清洁剂清洗风窗玻璃。

请使用优质清洁剂或中性洗涤剂清洗，请勿使用摩擦剂或化学溶剂。

一般技术参数

- 204 车辆主要尺寸参数
- 205 整车质量参数
- 206 动力性能指标
- 207 发动机主要参数
- 208 驱动电机主要参数
- 209 底盘技术参数
- 210 推荐的油液
- 211 车轮和轮胎
- 212 车轮定位参数

一般技术参数

车辆主要尺寸参数

产品型号	SH6484N1PHEV
驱动型式	前驱
外形尺寸长, 毫米	4825
外形尺寸宽, 毫米	1825
外形尺寸高, 毫米	1778(无行李架), 1800(带行李架)
轴距, 毫米	2800
前悬/后悬, 毫米	946/1079
前轮距, 毫米	1560
后轮距, 毫米	1570
最小转弯直径, 米	11.4

一般技术参数

整车质量参数

产品型号	SH6484N1PHEV
最大允许总质量, 千克	2240
整备质量, 千克	1772
轴荷(总质量前后轴荷), 千克	1094/1146
座位数	5, 6, 7

一般技术参数

动力性能指标

项目		参数值
综合工况燃料消耗量，升/100公里		1.4
最大设计车速，公里/小时		180
最大倒车车速，公里/小时		30
最大爬坡度，%		30
加速能力，秒	0~100公里/小时加速时间	9

一般技术参数

发动机主要参数

发动机代号	NGC 1.3T
发动机型号	LIY
类型	直列3缸、水冷、增压中冷、进气歧管喷射汽油机
排量, 升	1.349
气缸数目	3
缸径, 毫米	80
行程, 毫米	89.4
容积压缩比	10.0:1
最大净功率, 千瓦	115
最大净功率相应转速, 转/分	5500
额定功率, 千瓦	120
额定功率相应转速, 转/分	5500
最大扭矩, 牛米	230
最大扭矩相应转速, 转/分	1800~4400
怠速转速, 转/分	830±50
燃料种类及标号	车用无铅汽油, 92号及以上汽油
燃油箱容积, 升	40

一般技术参数

驱动电机主要参数

型号	TZ200XY60K
型式	永磁同步电机
额定转速, 转/分	4100
峰值转速, 转/分	10000
额定功率, 千瓦	30
峰值功率, 千瓦	60
额定转矩, 牛米	70
峰值转矩, 牛米	160

一般技术参数

底盘技术参数

项目	参数值
前悬架结构	麦弗逊式独立悬架
后悬架结构	扭力梁非独立悬架
钢车轮动平衡要求	单边允许剩余动不平衡：10克以下 外边最大使用平衡块60克，两边之和不超过180克
铝车轮动平衡要求	单边允许剩余动不平衡：8克以下 单边最大使用平衡块80克，两边之和不超过160克
制动踏板自由行程的合理范围	10毫米之内
制动摩擦副的合理使用范围	摩擦材料厚度大于2毫米

一般技术参数

推荐的油液

项目	牌号	容量
发动机润滑油, 升	Dexos1 0W20 第二代	4.6
电池循环冷却液, 升	D-35 (-35℃)	2.9
发动机冷却液	D-35 (-35℃)	9.9 11 (适用于配置电池加热系统的车型)
电机控制器冷却液, 升	D-35 (-35℃)	1.8
变速器齿轮润滑油, 升	MTF D-I 75W	7±0.1
变速器液压油, 升	OIL FL CS SPEED	0.6
制动液, 升	莱克 901-4 DOT 4	0.66
洗涤剂, 升	通用低凝固点洗涤剂	3
空调制冷剂, 克	R134a	760±30 (单空调系统) 1050±30 (双空调系统)

一般技术参数

车轮和轮胎

项目			参数值	
车轮规格			6Jx16	6.5Jx17
轮胎规格			205/60R16	215/55R17
轮胎气压 (冷态)	前轮		230kPa/2.3bar/33psi	230kPa/2.3bar/33psi
			230kPa/2.3bar/33psi	230kPa/2.3bar/33psi
	后轮		230kPa/2.3bar/33psi	230kPa/2.3bar/33psi
			250kPa/2.5bar/36psi	260kPa/2.6bar/38psi

注意

如您的爱车用于营运或经常处于满载工况，建议您将后轮轮胎气压调整至2.9bar。

一般技术参数

车轮定位参数

项目		参数值
前轮	前束角	$0 \pm 0.08^\circ$
	外倾角	$-0.333^\circ \pm 0.5^\circ$ 左右差值 $\leq 0.5^\circ$
	主销内倾角	$12.29^\circ \pm 0.5^\circ$ 左右差值 $\leq 0.5^\circ$
	主销后倾角	$4.235^\circ \pm 0.5^\circ$ 左右差值 $\leq 0.5^\circ$
后轮	前束角	$0.067^\circ \pm 0.15^\circ$
	外倾角	$-1.167^\circ \pm 0.33^\circ$ 左右差值 $\leq 0.5^\circ$
	推进角	$0^\circ \pm 0.25^\circ$