感谢您选择了上汽大通汽车有限公司的产品，希望我们的产品和服务能给您带来新的愉悦！

请您仔细阅读并了解本手册及随附的其它出版物，这样您就可以更加了解您的车，从而使您的驾驶更加舒适、安全和经济。

《产品使用手册》将为您提供了解您车辆所需的信息，包括如何驾驶、如何进行定期维护检查以及遇到紧急情况时如何处理等。

本手册包括截止至该手册印刷时的最新信息，本公司全权负责该手册的修订、解释及说明。本公司将不断地对产品进行改进，因此本公司保留该手册印刷后更改产品而不另行通知的权利，并对此不承担任何责任。

本手册是车辆不可或缺的一部分。如果要出售您的车辆，请记得将本手册交给新车主。

特别声明

《产品使用手册》与《用户保修保养手册》明确了本公司与用户之间就有关产品的质量保证责任、售后服务方面的权利与义务产生和终止的约定。请务必在使用本公司产品之前认真阅读《产品使用手册》与《用户保修保养手册》。若您的汽车因为滥用、疏忽、不正确使用或未经批准进行改装等而导致损失，用户将丧失提出索赔的权利，任何保修申请将被上汽大通汽车有限公司授权服务商（以下简称“本公司授权服务商”）拒绝。

各个国家和地区对改装和加装都有严格限制。未经许可不得擅自改变车辆结构、车辆电路系统以及所有车辆零部件。私自改造或变更这些系统或零部件，不仅会使相关部件和系统的性能降低或引起故障甚至可能引发火灾，严重时还会给驾乘人员带来伤害和生命危险。

未经本公司许可授权，本出版物不得复制、存储在检索系统中，也不得以电子、机械记录或其它任何方式进行传播。

祝您驾车愉快！

上汽大通汽车有限公司 地址：上海市杨浦区军工路2500号 邮编：200438

目录

前言.....	1	电动天窗.....	33
手册介绍.....	1	智慧车窗.....	35
关于本手册.....	1	座椅.....	37
提示信息.....	1	驾驶员座椅调节.....	37
注意事项.....	2	副驾驶员座椅调节.....	41
危险物品.....	2	第二排座椅调节.....	43
儿童/动物.....	2	第三排座椅调节.....	57
人身安全.....	2	头枕.....	60
车辆识别.....	3	乘员保护装置.....	61
车辆识别代号（VIN代号）.....	3	正确就座.....	61
发动机代号.....	3	安全带.....	61
车辆标牌.....	4	安全带预紧器.....	66
微波窗口.....	5	安全气囊.....	66
1 驾驶之前.....	7	儿童保护装置（不随车提供）.....	74
钥匙.....	8	仪表和控制装置.....	81
带PEPS遥控钥匙.....	8	组合仪表.....	83
遥控钥匙的钥匙头（以下简称钥匙头）的伸/缩.....	9	转速表.....	83
更换带PEPS遥控钥匙电池.....	9	车速表.....	83
无感蓝牙钥匙.....	10	发动机冷却液温度表.....	83
车门和锁.....	18	燃油表.....	84
防止车辆被盗.....	18	信息中心.....	84
中控门锁系统.....	19	报警提示信息.....	88
手动侧移门.....	22	保养界面提醒.....	88
电动侧移门.....	22	胎压监测系统.....	89
手动尾门.....	25	HUD（抬头显示）.....	89
电动尾门.....	26	警告灯和指示灯.....	91
儿童安全门锁.....	30	转向指示灯.....	91
车窗.....	31	前大灯远光指示灯.....	91
电动车窗.....	31	IHC（自动远光灯控制）指示灯.....	91

目录

后雾灯指示灯	91	APA（自动泊车辅助）指示灯	97
位置灯指示灯	91	SLIF（速度限制提示）指示灯	97
发动机防盗警告灯	91	GPF（汽油颗粒捕集器）警告灯	97
胎压监测系统警告灯	91	ECO指示灯	97
发动机故障警告灯	92	SPORT指示灯	97
排放故障指示灯	92	电热塞指示灯	98
机油压力警告灯	92	燃油滤清器水位警告灯	98
发动机冷却液温度警告灯	92	DPF（柴油颗粒捕集器）警告灯	98
变速箱故障指示灯	92	尿素警告灯	98
燃油过低警告灯	92	限速指示灯	98
蓄电池充电指示灯	92	车外灯开关	99
智能起动/停止系统指示灯	93	组合车灯控制开关	99
安全气囊警告灯	93	自适应前大灯调节系统	100
安全带警告灯	93	危险警告灯开关	100
制动系统警告灯	94	SOS紧急呼叫系统开关	101
ABS（防抱死制动系统）警告灯	94	转向管柱及方向盘上开关	101
EBD（电子制动力分配系统）警告灯	94	刮水器和洗涤剂拨杆开关	102
ESC（电子稳定系统）指示灯	94	远光灯、转向灯拨杆开关	104
ESC（电子稳定系统）OFF指示灯	94	组合仪表选择和巡航开关	105
EPB（电子驻车制动）指示灯	94	声音控制、蓝牙电话和自定义开关	106
EPB（电子驻车制动）故障警告灯	95	喇叭	107
AUTO HOLD（自动驻车）指示灯	95	方向盘调节	108
HDC（陡坡缓降）指示灯	95	空调、暖风和通风	108
EPS（电动助力转向）系统失效警告灯	95	前部出风	109
定速巡航指示灯	95	后部出风	110
FCW（前向碰撞预警）/AEB（自动紧急制动）警告灯	95	前空调控制开关	111
LDW（车道偏离预警）/LKA（车道保持辅助）/ELK（紧急车道保持）警告灯	96	中控屏空调操作和显示界面	112
ACC（自适应巡航）指示灯	96	后空调控制面板	116
ICA（集成式巡航辅助）指示灯	96	空调操作建议	117
MAP（自动导航辅助）指示灯	97	后视镜	117

目录

外后视镜	117	智能起动/停止系统	143
内后视镜	119	基本使用条件	143
内部设备	122	关闭和起动发动机	144
顶棚阅读灯	122	说明	144
行李箱灯	123	驾驶	146
踏步灯	123	新车的“磨合”	146
多色氛围灯	124	驾驶	146
USB接口	124	催化转换器	147
12V电源插座	126	DPF（柴油颗粒捕集器）的使用注意事项	148
手机无线充电系统	127	高负荷行驶再生步骤	150
车载逆变器	128	驾驶工况特殊情形	150
手套箱	129	燃油	151
储物盒	130	加油盖	151
遮阳板和化妆镜	131	燃油加注	152
灭火器	131	汽油清洁剂	153
随车工具	132	节省燃油	153
ETC（不停车收费系统）	133	寒冷天气注意事项	154
行驶记录仪	134	燃油胶管	154
娱乐系统	135	尿素	154
2 起动和驾驶	139	尿素加注	154
起动和驾驶之前	140	8AT自动变速器	155
起动/关闭发动机	140	使用须知	155
起动发动机	140	挡位和操作	156
关闭发动机	141	手动解除P挡锁（拖车模式）	158
无钥匙起动系统	141	电动助力转向系统	159
无钥匙解锁	141	制动系统	159
无钥匙闭锁	142	行车制动	159
无钥匙起动	142	ABS（防抱死制动系统）	160
备份起动	142	ESC（电子稳定系统）	161

目录

EPB（电子驻车制动）	163	盲区辅助	204
AUTO HOLD（自动驻车）	165	RCTA（后方交通穿行提示）	206
HDC（陡坡缓降）	166	DOW（开门预警）	207
警告灯	166	驾驶员状态检测系统	209
制动踏板感模式切换功能	166	轮胎	211
定速巡航控制系统	167	冬季轮胎	211
设置巡航控制	167	防滑链	212
结束巡航控制	168	装载	213
泊车辅助系统	169	3 紧急故障处理	215
倒车雷达传感器	169	车门应急打开或关闭	216
前、后雷达传感器	170	手动解锁和上锁驾驶员侧车门	216
倒车影像	171	手动上锁副驾驶员车门和后车门	216
360环视	172	手动解锁尾门	217
540环视系统	172	危险警告灯	217
APA（自动泊车辅助）	174	三角警示牌	218
驾驶辅助系统	179	反光背心	218
摄像头	179	更换车轮	219
雷达	180	千斤顶	219
FCW和AEB（前向碰撞辅助）	182	备胎	220
LDW（车道偏离预警）	184	更换轮胎	221
LKA（车道保持辅助）	185	自助补胎	223
ELK（紧急车道保持）	187	注意事项	223
ACC（自适应巡航）	188	补胎套件	224
ICA（集成式巡航辅助）	191	使用方法	225
MAP（自动导航辅助）	194	牵引车辆	229
ALCA（智能辅助变道）	197	牵引环	229
RCW（后向碰撞预警）	200	牵引	231
后向碰撞辅助	201	燃油滤清器排水	231
SLIF（速度限制提示）	202		
IHC（自动远光灯控制）	203		

目录

跨接起动	232	刮水器刮片	254
断开蓄电池连接	232	检查	254
跨接起动	233	更换前风窗玻璃刮水器刮片	254
更换保险丝	234	更换后风窗玻璃刮水器刮片	255
驾驶室保险丝盒	234	维护保养	255
前舱保险丝盒	237	安全带	256
蓄电池保险丝盒	240	检查	256
更换保险丝	241	维护保养	256
4 维护和保养	243	蓄电池	256
安全	244	汽车停车时间	257
定期维护	245	冬季工作	257
车主检查	245	蓄电池地面设备充电	257
每日检查	245	拆卸蓄电池	258
每周检查或长途行驶之前的检查	245	更换蓄电池	258
恶劣工况	245	安装蓄电池	258
前舱盖	246	轮胎	259
打开前舱盖	246	轮胎气压	259
关闭前舱盖	246	磨损标记	260
发动机舱	247	轮胎检查和换位	260
发动机机油	248	其它维护	261
检查和加注	249	车辆清洗	261
机油油耗	250	发动机积碳清洗	261
冷却液	251	车底防腐蚀	261
检查和加注	251	座椅及内饰	261
制动液	252	车门密封件	262
检查和加注	253	车玻璃	262
洗涤液	253	5 一般技术参数	263
检查和加注	253	车辆主要尺寸参数	264
		整车质量参数	265

目录

整车性能参数	266
发动机主要参数	267
底盘技术参数	268
推荐的油液	269
车轮和轮胎	270
车轮定位参数	271

前言

手册介绍

关于本手册

本手册适用于G90系列多用途乘用车。

注意

注意：本手册中所涵盖的信息并不针对某一种车型和变型，因此所述的某些事项可能不适用于您的车型。

本车辆产品执行企业标准Q31/0110000019C005。

本手册中的图片是示意图，仅供参考。

提示信息

警告



该标记表示：为避免对自身或他人造成人身伤害，必须严格、准确地遵循相关步骤。

注意

注意

这里表示必须遵循相关步骤，以避免损坏您的车辆。

提醒

提醒：提示性陈述，系对您有用信息。

环保



我们都应该保护环境。这个符号旨在引起您对环境保护的重视。

图示箭头



表示描述物体。



表示物体运动方向。

请参阅

被参阅内容，表示“节”名称。

注意事项

危险物品

 机动车上使用的多数液体和有些物质为有毒物质，任何情况下都不要饮用，且应尽可能使其远离伤口。这些物质存在于蓄电池酸液、冷却液、制动液、动力转向液、燃油、洗涤液、润滑油、制冷剂液体和各种粘合剂中。务必仔细阅读并绝对遵守打印或压印在零部件上的说明。此类说明是为了确保您的健康和人身安全。请谨慎对待。

为了您的安全，请仔细阅读本手册。

儿童/动物

 无人监管的儿童或动物操作安装在车上的控制装置和开关，或接触由车辆运输的设备或物体，可能导致事故和人员伤亡。

为防止由儿童或动物所引起事故或人员伤亡，切勿将他们留在无成人看管的车内。如果在炎热天气，还可能导致他们窒息。

人身安全

 您车上的每个座椅都配备了安全带，以降低发生事故时导致人身伤害的可能性。要求所有乘员必须佩戴安全带。另外，安装了由安全气囊和安全带预紧器组成的辅助保护装置，为驾驶员和副驾驶员提供额外的保护。

请参阅驾驶之前章节中的“乘员保护装置”。误操作安全气囊可能导致人身伤害。

车辆识别

当您与本公司授权服务商联络时，应提供车辆识别代号。如果沟通涉及到发动机，也可能需要提供发动机代号。

车辆识别代号（VIN代号）

车辆上的车辆识别代号（VIN 代号）：

- 车辆副驾驶座椅下部，座椅安装的横梁上（钢印位置）。
- 车辆右侧B柱的车辆标牌上。
- 前风窗玻璃左下角的前风窗下横梁上，透过风窗玻璃左下角可以方便地看到。
- 左侧前侧板上（如有）。
- 后防撞梁外板总成上（如有）。
- 尾门内板上部钣金处（如有）。
- 前舱盖内板上（如有）。
- 手套箱左侧内壁上（如有）。
- 变速器本体上（如有）。

本车辆具有OBD诊断接口，位于车辆左侧组合仪表台下方，您可以联系本公司授权服务商使用本公司的专用设备，从车辆电子控制单元中读取车辆识别代号信息。

发动机代号

汽油发动机车型：发动机代号印在发动机排气侧气缸体后部。

柴油发动机车型：发动机代号印在发动机气缸体前部。

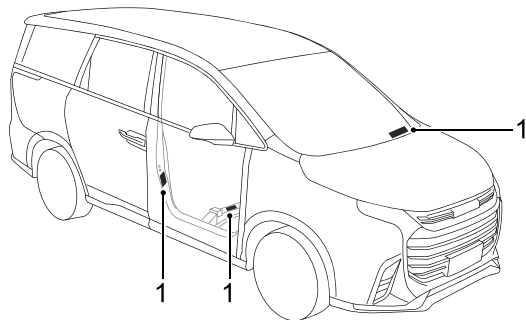

1 车辆识别代号（VIN 代号）

前言

车辆标牌

车辆标牌包含信息

- 车辆识别代号
- 品牌
- 产品型号
- 发动机型号
- 发动机最大净功率/转速
- 发动机排量
- 最大允许总质量
- 乘员数
- 制造年月
- 生产厂名
- 制造国

车辆标牌的位置

车辆标牌（1）位于车辆右侧B柱前方下部。

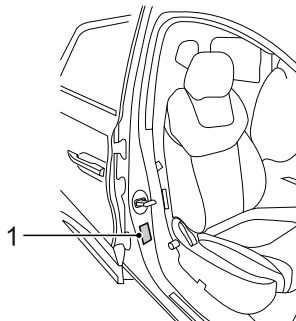

微波窗口

类型一

用于汽车电子标识安装的微波窗口在车辆前挡风玻璃水平居中、垂直靠上位置。电子标识上边沿贴近挡风玻璃边沿（黑边）5.6毫米，左边沿贴近挡风玻璃垂直中轴线的玻璃透明区域。

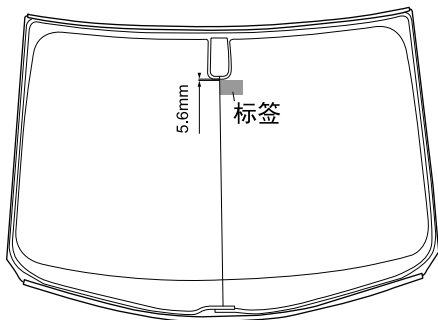

类型二

用于汽车电子标识安装的微波窗口在车辆前挡风玻璃（配置驾驶辅助系统）水平居中、垂直靠上位置。电子标识上边沿贴近挡风玻璃边沿（黑边）5.5毫米，左边沿贴近挡风玻璃垂直中轴线34.2毫米的玻璃透明区域。

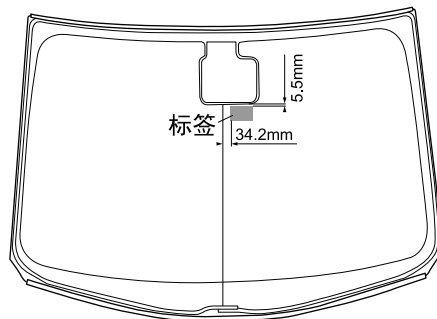

- 8 钥匙
 - 18 车门和锁
 - 31 车窗
 - 37 座椅
 - 61 乘员保护装置
 - 81 仪表和控制装置
 - 83 组合仪表
 - 89 HUD（抬头显示）
 - 91 警告灯和指示灯
 - 99 车外灯开关
 - 101 SOS紧急呼叫系统开关
 - 101 转向管柱及方向盘上开关
 - 108 空调、暖风和通风
 - 117 后视镜
 - 122 内部设备
 - 135 娱乐系统
-

钥匙

车辆配备了2把带无钥匙启动系统（以下简称PEPS）遥控钥匙。

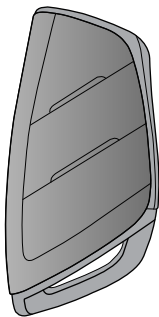

提醒：如果钥匙丢失，则必须报出钥匙所随附金属标牌或塑料标牌上的钥匙编号，由本公司授权服务商提供更换钥匙。为确保安全，我们建议您妥善保管钥匙所随附金属标牌或塑料标牌。

提醒：出于安全目的，钥匙已针对车辆防盗控制系统进行电子编码，并且与其唯一配套使用。配制丢失的钥匙时，需要遵循特殊的程序。未编码的钥匙不能起动车辆，只能用于车门的上锁/解锁。

带PEPS遥控钥匙

遥控钥匙是汽车中控门锁系统的控制部件，使用它可以对所有车门上锁，也可以对所有车门解锁。

提醒：遥控钥匙已针对汽车的上锁/解锁系统进行电子编码，并且与其唯一配套使用。更换丢失的遥控钥匙时，需要遵循特殊的程序。本公司授权服务商将非常乐意为您提供协助。

有关使用遥控钥匙的更多信息，请参阅本章节中的“中控门锁系统”。

注意

带PEPS遥控钥匙，车辆防盗控制系统最多可以接受4把编程钥匙。

遥控钥匙的钥匙头（以下简称钥匙头）的伸/缩

按下带PEPS遥控钥匙上的释放按钮，从主体上把钥匙头拔出。

如要将钥匙头收回，则把钥匙头直接插入带PEPS遥控钥匙主体内。

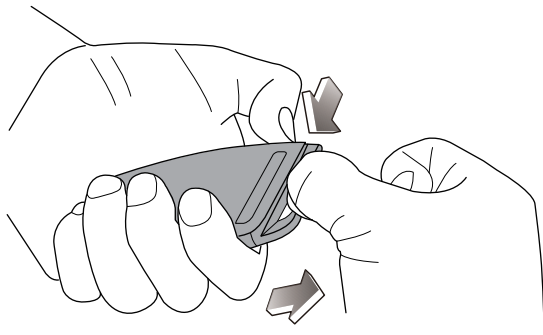

更换带PEPS遥控钥匙电池

! 电池存在起火、爆炸和燃烧的危险。切勿对电池充电。用过的电池应该正确处置。将电池保管在儿童无法触及的地方。

如需更换电池，应按以下程序操作：

- 1 按下带PEPS遥控钥匙上的释放按钮；
- 2 从主体上把钥匙头拔出；
- 3 撬开本体上的上、下面板，撬开时电路板可能从上面板组件脱落，重新装入即可；

注意

撬开上、下面板时切勿损坏电路板。

- 4 从下面板组件中取出旧电池，装入新电池；

提醒： 建议使用型号为CR2032的电池。

注意

切记留意电池的正负极。

- 5 合拢本体的上、下面板，周围按压确保卡扣到位；

注意

不要遗漏钥匙本体上面板内的防水垫、电路板。

- 6 将钥匙头按进钥匙本体。

驾驶之前

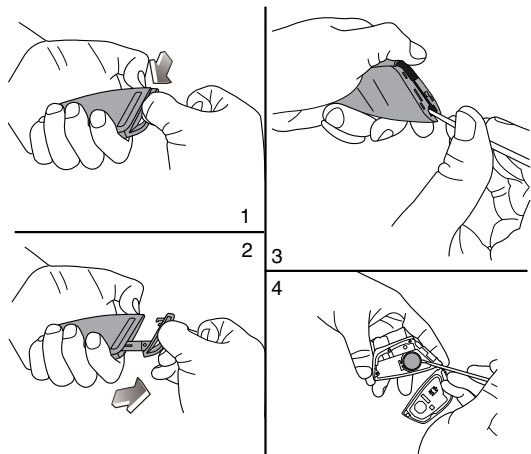

注意

更换带PEPS遥控钥匙电池操作复杂，为了防止错装或因操作不当而造成钥匙损坏，建议您到本公司授权服务商处更换电池。

无感蓝牙钥匙

提醒：适用于配置无感蓝牙钥匙功能的车型。

使用准备

无感蓝牙钥匙的使用准备内容适用于您在第一次使用无感蓝牙钥匙时需要进行的操作，以后正常使用不需要重复做以下操作。

注册登录

注册：下载“上汽MAXUS”APP，打开“上汽MAXUS”APP，输入您的手机号码，点击**获取验证码**并点击下一步按钮，根据提示可以进行注册账号。

登录：注册成功后，使用所设置的密码登录账户，也可以通过点击使用验证登录进行登录。



绑定车辆

打开“上汽MAXUS”APP，进入爱车^{爱车}界面，点击绑定爱车进行绑定。您也可以进入我的^{我的}界面，点击^{我的爱车}进行绑定。请根据“上汽MAXUS”APP页面提示可以进行爱车的绑定。

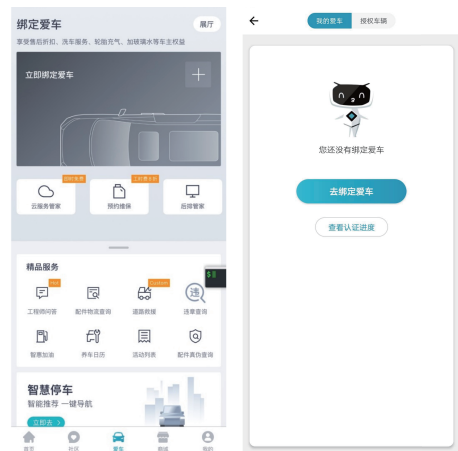

提醒：进行绑定车辆时，手机处于可用网络连接状态，并且使用实名进行绑定。

车主钥匙激活

步骤一：方法一：进入我的^{我的}，点击^{我的爱车}。方法二：进入爱车^{爱车}，点击左上角选择车辆管理。

步骤二：点击界面中的激活蓝牙钥匙（注：如果画面上显示车机激活，则先点击车机激活后出现激活蓝牙钥匙）。

步骤三：按照如下提示的内容进行操作，点击开始激活。



快捷入口：打开“上汽MAXUS”APP，点击爱车^{爱车}界面中的左上角蓝牙未激活图标^{未激活}，跳出上述步骤三界面，点击开始激活，根据手机提示进行激活，激活成功，车主即可畅享本款无感蓝牙钥匙所有功能。

提醒：进行车主钥匙激活时，手机处于可用网络连接状态。

驾驶之前

蓝牙连接

- 1 打开手机蓝牙；
- 2 已经设置好默认车辆（打开“上汽MAXUS”APP，进入我的界面，点击我的爱车，进入界面后选定车辆后，点击设为默认）；
- 3 在与车辆进行首次配对期间，当“上汽MAXUS”APP在车辆附近，手机会提示您需要输入的配对码，请在对话框中输入此配对码进行配对；
- 4 点击确定或配对按钮即可完成配对；
- 5 首次完成蓝牙连接配对后，后续连接无需再次输入配对码即可自动完成连接。



提醒：为保证您的使用感官，建议对“上汽MAXUS”APP开启定位权限，并打开定位权限。

蓝牙校准

为保证功能的正常使用，建议您务必在首次蓝牙连接成功后进行一次校准，蓝牙经过校准后，您对车辆的控制效果将大幅增加。

提醒：保证手机处于可用网络连接状态，并且手机与车辆蓝牙连接正常。

入口一：

激活蓝牙钥匙/更换手机登陆/APP卸载重装，首次蓝牙连接成功后，将自动弹出蓝牙校准页面。



若用户选择取消，可暂时不校准，需要再次校准，参考入口二；若用户选择确定，请按照下述提示步骤进行校准。

驾驶之前

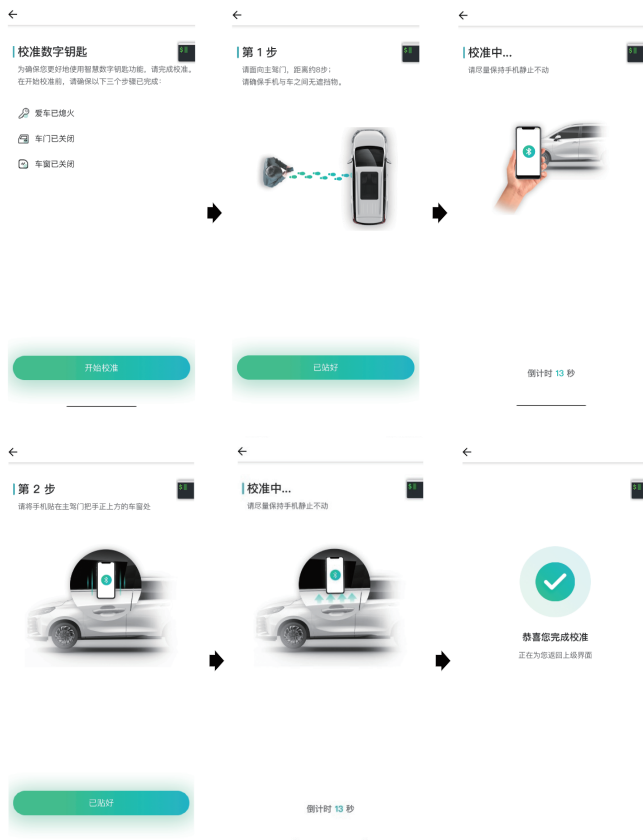

入口二：

需要再次校准，打开“上汽MAXUS”APP，进入我的¹我的界面，点击我的爱车，在该页面选择要校准的车辆，点击车辆所在区域，点击该车辆后进入车辆详情界面，点击蓝牙校准进行校准。校准步骤同入口一中校准流程。

手机设置

为保证功能的正常使用，希望对手机做部分设置，否则部分功能可能会失效。如下设置为最大化设置，有些手机不支持的设置可不进行设置。

- 打开通知，如：通知→通知管理→App：开启允许通知、横幅通知，悬浮通知，锁屏通知，收到锁屏通知时亮屏，允许发声等。
- 打开定位，如：设置→安全与隐私→定位服务：开启→app：开启-始终允许。
- 允许自启动，如：设置→应用管理→自启动管理→App，开启启动（允许自启动、允许关联启动、允许后台启动、允许系统唤醒、允许被其他应用唤醒）。
- 打开手机蓝牙；如：设置→蓝牙。
- 蓝牙：当前可被附近的蓝牙设备发现 开启。
- 电池管理：如：设置：设置→电池和性能→关闭省电模式、超级省电。
- 睡眠待机优化：关闭，睡眠模式：关闭，后台高耗电：app→开启。
- 手机系统升级到最新版本。

驾驶之前

常用功能

车辆控制

打开“上汽MAXUS”APP，进入**爱车**  界面，点击**上锁**图标，将车辆所有车门上锁。点击**解锁**图标，将车辆所有车门解锁。

如果上述功能无法享用，请自查以下条件：

- 手机蓝牙已开启；
- **爱车**界面的蓝牙显示“已连接”；
- 用户与车辆距离在30米以内（无遮挡干扰时）。

手机无钥匙用车

您携带手机可享用以下功能：

- 按下车门把手上的微动开关，即可解锁/闭锁车辆；
- 按下尾门上的开关，即可解锁尾门；
- 在车内启动车辆。

由于蓝牙定位受干扰影响很大，故在存在局限性，只能保证用户常规使用场景的方便性，个别场景会有概率失效。请避免在以下场景中使用：

- 手机尽量避免放在背包中使用。
- 手机请尽量放在身体前侧口袋中或者上衣口袋，尽量避免放在身体后侧口袋中。
- 请尽量避免手机在通话过程中无钥匙控车功能。
- 车内手机在后排座椅且人体遮挡或压住。



如果上述功能无法享用，请自查以下条件：

- 手机蓝牙已开启。
- **爱车**界面的蓝牙显示“已连接”。

- 手机已按照步骤进行过校准。

蓝牙功能设置

车主用户在与车辆建立连接后，可以通过手机APP对离车提醒和迎宾功能进行个性化设置。

打开“上汽MAXUS”APP，进入**我的**  界面，点击  **我的爱车**，进入界面后选定需要设置的车辆，点击**蓝牙钥匙配置**，可以自定义离车提醒和迎宾功能这两个功能开关。

- 离车提醒

车主用户携带无感蓝牙钥匙离开车辆一定范围后导致蓝牙连接断开，当车辆车窗/车门未关，车辆未进行设防时，可以通过手机震动或弹窗对用户进行相应提醒。

- 1 车主用户下车后自然离开蓝牙连接断开；
- 2 若手机检测到门或窗未关好，“上汽MAXUS”APP提醒用户未关门/窗，根据车型配置不同可能提醒也会不同。

如果上述功能无法使用，请自查以下条件：

- 手机蓝牙已开启并与车辆建立连接；
- 离车提醒功能开启。
- 迎宾功能

车主用户携带无感蓝牙钥匙在自然走近车辆后，蓝牙自动连接后，在整车处于设防状态下，车辆通过灯光效果进行迎宾。

- 1 车主用户自然靠近车辆使得蓝牙连接；

2 若检测到无感蓝牙钥匙在车辆一定范围车辆通过灯光效果进行迎宾。



如果上述功能无法使用，请自查以下条件：

- 手机蓝牙已开启；
- 离车提醒功能开启。

授权管理



• 车辆分享

车主用户可以将车辆暂时的分享给其他人使用。

- 1 打开“上汽MAXUS”APP，进入我的  界面，点击  我的爱车，进入界面后选定需要分享的车辆，点击无感蓝牙钥匙授权；
- 2 进入授权界面，在该界面上输入授权用户手机号；
- 3 设置授权开始时间和授权结束时间及分享的权限；
- 4 点击确认。



提醒：只能授权给一个用户7天，不能授权给多个用户。分享的权限包含全功能分享及部分功能分享，被分享的用户为分享全功能时，离车提醒与迎宾功能为默认分享，部分权限功能默认不分享。

• 取消分享

打开“上汽MAXUS”APP，进入我的  界面，点击  我的爱车，进入界面后可查看车辆当前无感蓝牙钥匙

的分享状态。如需撤销已分享的无感蓝牙钥匙，可以撤销已分享的钥匙。被撤销的钥匙在联网的情况下在2分钟内生效。

切换车辆

打开“上汽MAXUS”APP，进入我的  界面，点击  我的爱车，进入界面后选定需要切换的车辆后，点击  设为默认。



您也可以打开“上汽MAXUS”APP，进入爱车  界面，点击界面上的左上角车型名称图标进行切换车辆。

其他功能

更换手机

如果用户在其他的手机上登录同一账号，为确保账户安全性，系统将自动检测到您已更换手机设备，您将需要再次输入短信验证码。

车辆解绑

打开“上汽MAXUS”APP，进入我的  界面，点击  我的爱车，进入界面后选定需要解绑的车辆，点击  车辆解绑，之后根据提示进行解绑车辆。

钥匙到期

车主的无感蓝牙钥匙会在线自动更新，“上汽MAXUS”APP在联网状态可无限次使用无感蓝牙钥匙。但是在离线状态下可以使用50次（蓝牙连接-断开算一次）。

- 被授权用户

驾驶之前

被授权用户的无感蓝牙钥匙有效期为车主的授权有的有效期，在离线状态下可以使用50次（蓝牙连接-断开算一次）。

钥匙挂失

“上汽MAXUS”APP账号支持单一登陆，即新设备登陆后会替换掉原始设备；或者可以拨打400-081-2011电话请求人工冻结或者人工解绑。

手机保活设置

“上汽MAXUS”APP如果在系统后台运行时间过长，可能存在被手机系统回收的风险。因此当您拿着手机靠近车辆进行蓝牙相关操作时，可能存在不能迎宾，不能打开车门或启动车辆等的情况。此时您只需要掏出手机手动点击蓝牙连接即可。蓝牙手动连接成功后，所有蓝牙相关的功能都将能正常使用。

为了给您提供更好的用户体验，目前我司已与手机厂商积极合作，iPhone手机、vivo手机部分型号（vivo X27/vivo X27, X27 8G+128G版, NEX 3 5G, S6, vivo X30 Pro/vivo X30, NEX 3, vivo X50, S7, X50 Pro, X50 DX0, iQOO 5 Pro, vivo iQOO Pro, vivo iQOO Pro 5G, iQOO 3/5/7, X50 Pro+, Y70s, vivo X50, iQOO Z1/iQOO Z1 航海王限量版, vivo X60/Pro, iQOO Neo3），小米手机部分机型（MIUI12并且Android10及以上，例如小米11、小米10、小米10Pro、Redmi K30 Pro变焦版、小米9、小米9透明尊享版、Redmi K30 Pro、Redmi K20 Pro、Redmi K20 Pro享尊版、小米9 Pro 5G、Redmi K30 5G、Redmi K30、Redmi K20、小米CC9 Pro、小米CC 9、小米CC 9 美图定制版、Redmi Note 7 Pro、小米9 SE、Redmi Note 8 Pro、Redmi Note 7、小米8、小米8屏幕指纹版、小米MIX 3、小米8透明探索版、小米MIX 2S、小米Note3、小米MAX3、小米8 青春版、小米MIX

2、红米Note 5、小米6X、小米8 SE、小米6）已可支持无感蓝牙连接。OPPO，华为手机我们也在积极应对中。根据手机型号的不同，我们支持的方式也不同。

- iPhone手机
需要您将iPhone手机系统升级到IOS 8.0及以上。
- vivo手机
需要您将vivo手机FoutouchOS10或OriginOS7.6.8及以上系统。
- 小米手机
需要您将小米系统升级到MIUI12及以上，并将安卓系统升级到Android10及以上。

注意

保活功能可能会对手机增加耗电量；另外如果您经常高频率杀死“上汽MAXUS”APP又打开APP，保活功能会概率性失效。

手机快连功能

手机无感蓝牙快连功能，支持手机蓝牙版本在4.2及以上版本进行蓝牙钥匙无感使用。当手机使用“上汽MAXUS”APP与车辆建立过连接后，后续使用过程中无需打开手机APP，只需要保持手机蓝牙为开启状态，手机即可自动与车辆建立连接并对车辆执行解/闭锁（需车辆具有被动进入功能）、启动发动机操作。该功能支持的手机型号可参考下方清单：

- iPhone手机
iPhone 8及后续机型。
- vivo手机

- Vivo X50及后续机型。
- 小米手机
小米6及后续机型。
- 华为手机
Mate 30及后续机型。
- Oppo手机
Reno 3及后续机型。
- 红米手机
Redmi K20及后续机型。
- 三星手机
三星 S20及后续机型。

注意

以上机型均已经过验证，如您在使用过程中发现您的手机无法正常使用手机快连功能，请及时与本公司授权服务商联系。

常见故障排除

- 手机在近车处已经连接蓝牙，立即按门把手按键，没有反应？
原因和解决方法：由于蓝牙连接后，车端需要做定位算法，有一定时间，建议连接成功后等待1~2秒，再按门把手按键。
- 用户之前校准效果不理想，怎么处理？

原因和解决方法：“上汽MAXUS”APP中支持用户重复校准，建议您按照APP界面提示步骤重新进行校准后重试。

- 第二天没有自动重新连接蓝牙？

原因和解决方法：首先保证手机的操作系统为最新的操作系统，若不能连接需要将“上汽MAXUS”APP打开。

- 手机丢失后怎么办？

原因和解决方法：“上汽MAXUS”APP账号支持单一登陆，即新设备登陆后会替换掉原始设备；或者可以拨打400-081-2011电话请求人工冻结或者人工解绑。

- 车端软件升级后为什么之前连接过的“上汽MAXUS”APP连接不上？

原因和解决方法：车端软件升级后，需要手机在设置中的蓝牙将原来的车端蓝牙设备忽略后才可以连接。

- 同一辆车可以同时连接几个手机“上汽MAXUS”APP？

原因和解决方法：同一辆车只能连接一个手机“上汽MAXUS”APP，若需要更换连接的手机，需要将原连接的手机断开。

- 在爱车界面点击连接蓝牙，蓝牙不能连接或者链接失败怎么处理？

原因和解决方法：如发现在爱车界面点击蓝牙后，蓝牙不能连接或连接失败，请先返回手机主界面，然后将“上汽MAXUS”APP系统进程结束，关闭手机系统蓝牙再打开后，重新打开“上汽MAXUS”APP后重试。

- 8 连接蓝牙时提示“操作结果：您的爱车车辆连接失败，失败原因：该车辆蓝牙关闭或不在通信范围内；该车辆蓝牙已经与其他设备连接，请断开当前连接后重试”该怎么办？

原因和解决方法：首先请确保您在车辆旁边。其次，请确保周围没有曾经连接过该车辆的手机，如果有，请将曾经连接过该车辆手机的蓝牙关闭或在手机系统蓝牙设置界面找到该车辆对应的蓝牙设备信息，点击取消配对记录后重试。

- 9 手机快连功能不能使用，手机蓝牙不自动连接？

原因和解决方法：由于手机快连功能依赖手机系统蓝牙版本，手机快连功能可以在系统蓝牙版本4.2以上的手机使用，具体手机型号请参考快连功能支持列表，如排除以上因素后手机快连功能仍无法使用，可与本公司授权服务商联系。

车门和锁

防止车辆被盗



如果离开车辆时将乘员留在车内，即使离车时间极短，也请随身携带好车辆钥匙并将车辆下电，特别是在将儿童留在车内时更应特别注意。否则，他们可能会起动车辆或操作电气设备，这样会有造成事故的危險。

在离开车辆之前，请关闭所有车窗。

上锁之前，请确保所有车门和前舱盖均已完全关闭。

上锁/解锁

通过使用带PEPS遥控钥匙可从车外对全车车门上锁/解锁。

通过使用中控锁开关可从车内对全车车门上锁/解锁。

根据车速能自动对全车车门上锁。

请参阅本章节中的“中控门锁系统”。

提醒：带PEPS遥控钥匙上锁成功时，全车转向灯将闪烁一次，喇叭鸣叫一次，以作提示。

提醒：遥控解锁成功时，全车转向灯将闪烁两次，以作提示。

中控门锁系统

使用钥匙头

使用钥匙头对驾驶员车门车外手动执行上锁/解锁，可以对全车车门上锁/解锁。

上锁时，将钥匙头顺时针方向旋转。

解锁时，将钥匙头逆时针方向旋转。

使用带PEPS遥控钥匙

使用带PEPS遥控钥匙上的按键，可以通过中控门锁系统对全车车门上锁/解锁。

提醒：必须完全关闭所有车门，系统才能正确操作。

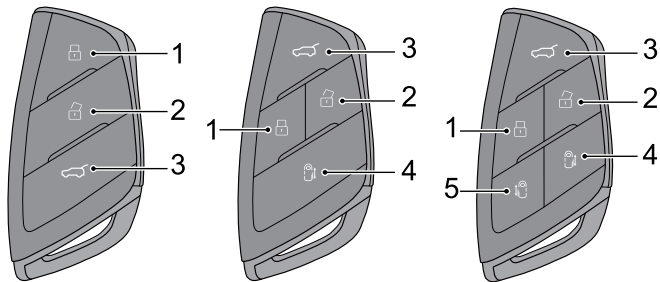

- 1 中控上锁按键（短按）/车窗上升（长按）/全景天窗关闭（长按）

提醒：对于车窗上升（长按）和全景天窗关闭（长按）功能，请根据您的实际车辆配置为准。

- 2 中控解锁按键（短按）/车窗下降（长按）/全景天窗打开（长按）按键

提醒：对于车窗下降（长按）和全景天窗打开（长按）功能，请根据您的实际车辆配置为准。

- 3 手动尾门解锁按键/电动尾门解锁和上锁按键
- 4 右侧电动侧移门开启/关闭按键
- 5 左侧电动侧移门开启/关闭按键

注意

当使用带PEPS遥控钥匙上面的上锁按键 \square 上锁时，若此时车内有其他合法的带PEPS遥控钥匙，则其他合法钥匙将会被禁止，失去无钥匙进入和一键启动的功能。激活的方法是：将所有车门关闭，按正常使用带PEPS遥控钥匙上的解锁按键，在车内被屏蔽的钥匙将被激活。



全车门上锁

短按按键 \square ，将对所有车门上锁，但前提条件是所有车门已关闭。

提醒：如果全车转向灯闪烁一次，则表示上锁确认；如果任一车门或前舱盖没有完全关闭，无声音告警，请关闭所有车门和前舱盖后，再次按按键 \square 。

驾驶之前

全景天窗关闭

上锁后保持长按 ，若全景天窗处于打开状态，则全景天窗玻璃会自动关闭。长按保持最大时间为15秒。若天窗玻璃及导轨遭遇积雪或脏污，需及时清理，并再次长按 。

提醒：对于长按  全景天窗关闭功能，请根据您的实际车辆配置为准。

全车门解锁

短按按键 ，将会对所有车门解锁。

提醒：若30秒内无任何车门打开，全车门将自动重新上锁。



全景天窗打开

解锁后保持长按 ，若全景天窗处于关闭状态，遮阳帘会先打开到半开位置，之后全景天窗玻璃会打开到舒适位置。长按保持最大时间为15秒。





提醒：对于长按  全景天窗打开功能，请根据您的实际车辆配置为准。

尾门按键





短按按键 ，尾门解锁。

对于配置电动尾门的车型，长按按键  可以执行电动尾门开启和关闭。开启和关闭过程中，短按按键  可以停止尾门运动，再次长按按键  可以执行尾门反向运动。

右侧电动侧移门开启/关闭按键

车辆解锁后，在右侧电动侧移门关闭状态时，长按按键 ，右侧移门开启，开启过程中短按按键  可以停止右侧移门运行；在右侧电动侧移门开启状态时，长按按键 ，右侧移门关闭，关闭过程中短按按键  可以停止侧移门运行。

左侧电动侧移门开启/关闭按键

车辆解锁后，在左侧电动侧移门关闭状态时，长按按键 ，左侧移门开启，开启过程中短按按键  可以停止侧移门运行；在左侧电动侧移门开启状态时，长按按键 ，左侧移门关闭，关闭过程中短按按键  可以停止侧移门运行。

使用微动开关

PEPS系统可以使您不需要从口袋、钱包、公文包等物品中拿出带PEPS遥控钥匙，就可以上锁或解锁。

带PEPS遥控钥匙解锁

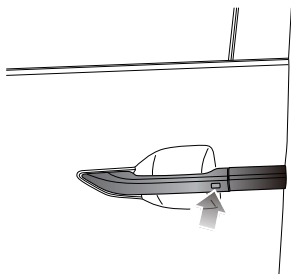

只要在车辆周边1米范围内有合法的带PEPS遥控钥匙存在，按动车门把手上的微动开关，车门将会解锁。

带PEPS遥控钥匙上锁



将车辆下电，离车关门时，用拇指轻触车门把手上的微动开关，就可以让车门上锁，无须按下带PEPS遥控钥匙上的上锁按键。

使用中锁锁开关

此开关可以从车内开启或关闭全车门锁。按压上锁按键，全车门上锁。按压解锁按键，全车门解锁。

提醒：如果驾驶员门未关闭，锁电机不动作，如果其它门未关闭，锁电机动作。

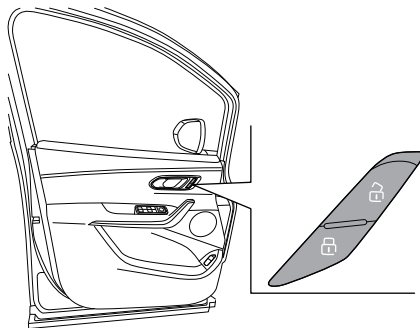

车门的解锁也可以通过双拉内开把手实现。

提醒：车辆行驶中车门应完全关闭并应关闭全车门锁，以免车门意外打开。

根据车速上锁

该功能能够在当车速超过8公里/小时时自动将所有车门上锁。

提醒：当车辆下电，车门将自动解锁。

驾驶之前

手动侧移门

从车外打开侧移门时，解锁车辆，拉起侧移门外把手将车门向后滑动。从车外关闭侧移门时，拉起侧移门外把手将车门往前拉至闭合。

车内上锁时，先将车门关闭，然后将按钮（1）向车头方向推。车内解锁时，将按钮（1）向车尾方向推，露出红色标记即可。

从车内打开侧移门时，解锁后握住拉手（2）向车尾方向拉即可。从车内关闭侧移门时，握住拉手（2）向车头方向拉即可。

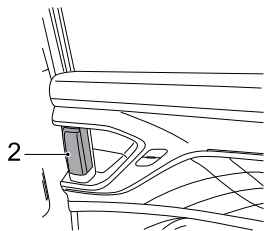
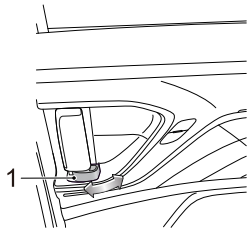

提醒：加油口小门打开时，左侧侧移门不允许开启。

电动侧移门

电动侧移门有多种电动开启方式，您可以根据您车辆的配置，进行电动侧移门的开启和关闭。

侧移门外把手

车辆解锁后，拉起侧移门外把手，电动侧移门自动打开。电动侧移门完全打开后，拉起侧移门外把手，电动侧移门自动关闭。在电动侧移门自动打开、关闭过程中，拉起侧移门外把手，电动侧移门停止动作。

车辆解锁后，长按侧移门外把手上的微动开关2秒，电动侧移门自动打开。电动侧移门完全打开后，长按侧移门外把手上的微动开关2秒，电动侧移门自动关闭。在电动侧移门自动打开、关闭过程中，短按微动开关，电动侧移门停止动作。

提醒：在车辆上锁时，携带合法钥匙，长按侧移门外把手上的微动开关2秒，电动侧移门自动解锁并自动打开。

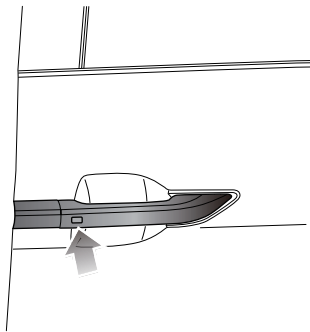

侧移门内把手

车内上锁侧移门时，握住内把手（2）向车头方向拉，电动侧移门自动关闭。电动侧移门关闭后，向车头方向推动按钮（1），上锁侧移门。

车内解锁侧移门时，向车尾方向推动按钮（1），露出红色标记。解锁电动侧移门后，握住内把手（2）向车尾方向拉，电动侧移门自动打开。

在电动侧移门自动打开、关闭过程中，向前或向后拉侧移门内把手，电动侧移门停止动作。

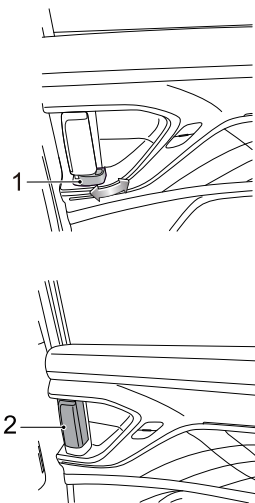

带PEPS遥控钥匙上的电动侧移门开启/关闭按键

在右侧电动侧移门关闭状态时，长按按键¹，右侧移门自动开启，开启过程中短按按键¹可以停止右侧移门运行；在右侧电动侧移门开启状态时，长按按键¹，右侧移门自动关闭，关闭过程中短按按键¹可以停止侧移门运行。

在左侧电动侧移门关闭状态时，长按按键²，左侧移门自动开启，开启过程中短按按键²可以停止侧移门运行；在左侧电动侧移门开启状态时，长按按键²，左侧移门自动关闭，关闭过程中短按按键²可以停止侧移门运行。

提醒：此功能只在整车电源模式关闭时生效。

前顶棚阅读灯上的左/右侧电动侧移门开关

车辆解锁后，长按前顶棚阅读灯上的电动侧移门开关2秒，电动侧移门自动打开。电动侧移门完全打开后，长按前顶棚阅读灯上的电动侧移门开关2秒，电动侧移门自动关闭。电动侧移门自动打开、关闭过程中，按压该开关，电动侧移门停止动作。

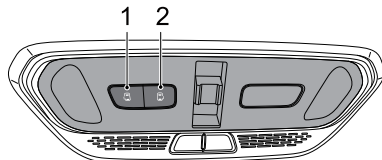

1 左侧电动侧移门开关

驾驶之前

2 右侧电动侧移门开关

前排座椅后侧B柱内饰板处的电动侧移门乘客开关

车辆解锁后，长按电动侧移门乘客打开开关（1）2秒，电动侧移门自动打开。电动侧移门完全打开后，长按电动侧移门乘客关闭开关（2）2秒，电动侧移门自动关闭。电动侧移门自动打开、关闭过程中，按压任一乘客开关，电动侧移门停止动作。

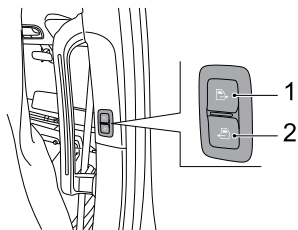

1 电动侧移门乘客打开开关

2 电动侧移门乘客关闭开关

中控屏上的电动侧移门触摸按键

中控屏上的触摸按键控制电动侧移门的开启和关闭。

提醒：车辆点火后，仅在驻车挡位或电子刹车拉起或踩下制动踏板时，可以打开和关闭电动侧移门。

加油口小门打开时，左侧侧移门不允许开启。

电动侧移门不能连续的打开、关闭10次循环，否则有可能启动热保护功能。若电动侧移门热保护功能启动，请务必不要再操

作电动侧移门，并停留1分钟以上，待热保护功能关闭后可再次操作电动侧移门。

如果侧移门在电动开启或关闭循环中遇到障碍物，则电动侧移门将反转10厘米以避开障碍物。移除障碍物后，可再次使用电动侧移门操作。如果侧移门在电动关闭或打开过程中连续3次遇到障碍物，则电动功能将停用。将障碍物移走后，手动关闭侧移门，即可恢复正常的电动操作功能。防夹传感器位于电动侧移门侧边，在电动侧移门关闭时，如果侧移门和车辆之间有障碍物并挤压此传感器，则侧移门将反方向作动10厘米。

电动侧移门工作时确保无人处于侧移门的打开和关闭路径中，否则您或他人可能会受伤。

车辆处于12°坡道及以上，关闭侧移门时请手动辅助关门。

如果蓄电池断开或电压过低，则电动侧移门将无法打开。当蓄电池被重新连接或充电时，电动侧移门将恢复运行。

手动尾门

车外解锁/开门

使用带PEPS遥控钥匙或中控锁开关上锁或解锁所有车门时，尾门也被上锁或解锁。

如果尾门被解锁，可通过按压把手开关并向上拉打开尾门。

提醒：尾门向上摆动打开。打开尾门时，要确定在车辆后部附近没有物体或人。

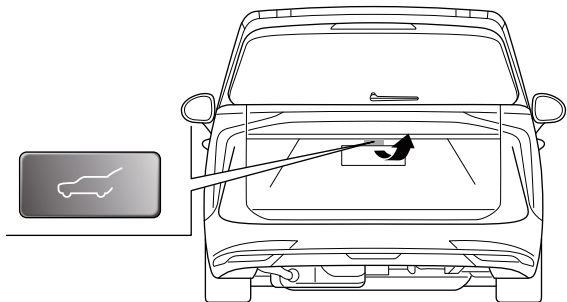

车外关门/上锁

要关闭尾门，可放低尾门并牢固按下。确定尾门牢固锁定。

提醒：驾驶车辆前确定已关闭尾门。如果在没有关闭尾门的情况下驾驶车辆，可能会导致尾门气压举升器和其他部件的损坏。

应急锁功能

尾门有应急锁功能，在全车断电或其它尾门失效情况下，打开尾门内饰板下端的盖子，按下白色拨杆，可以打开尾门。

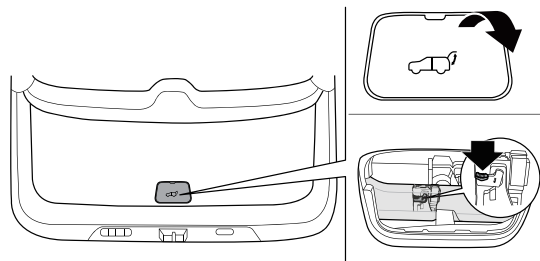



电动尾门

提醒：尾门向上摆动打开。打开尾门时，要确定在车辆后部附近没有物体或人。驾驶车辆前确定已关闭尾门。如果在没有关闭尾门的情况下驾驶车辆，可能会导致尾门气压举升器和其他部件的损坏。

提醒：电动尾门有多种电动开启方式，您可以根据您车辆的配置，进行尾门的开启和关闭。



尾门外部的尾门外板开关

车辆解锁后，按下尾门外板开关可以执行尾门开启动作。

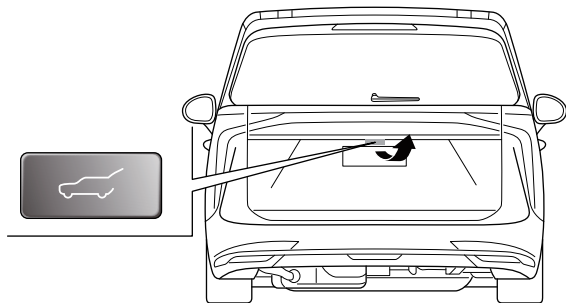
车辆上锁后，携带带PEPS遥控钥匙在尾门附近1米范围，按下尾门外板开关可以执行尾门开启动作。



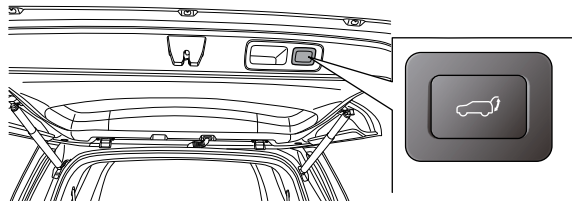

尾门内部的尾门内板开关

按下尾门内板开关可以执行尾门开启和关闭。如果尾门处于打开状态，按下尾门内板开关，可以关闭电动尾门。开关可实现双向动作，即在尾门开启或关闭的过程中，如按下则执行反向动作。



对于配置电动尾门手动、电动切换功能的车型，长按尾门内板开关3秒，可以切换电动尾门手动、电动模式，切换成功后，蜂鸣器短鸣两声。

驾驶员侧车门处的尾门开关

电动尾门关闭状态时，按下驾驶员侧车门处的尾门开关尾门执行开启，开启过程中按下开关可以停止尾门运动，再次按下开关可使尾门执行反向运动。

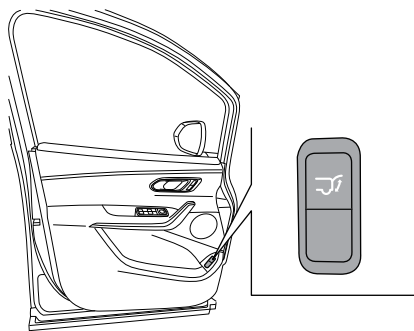

尾门处的脚踢感应开关

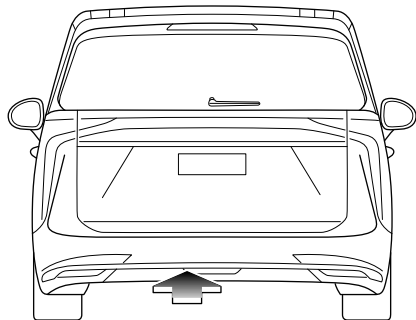

在电动尾门模式下，携带带PEPS遥控钥匙，在后保险杠中间靠左侧做踢腿动作即可使尾门开启。在进行该操作时，朝着后保险杠下方（如图示位置）轻轻向前踢，然后收回，但是不要触碰到保险杠。



提醒：尾门处脚踢感应开关只能开启尾门，无法控制尾门关闭。
清洗车辆时，请勿携带钥匙靠近后保险杠，以免尾门误打开。

驾驶之前

带PEPS遥控钥匙上的尾门解锁按键

长按按键带PEPS遥控钥匙上的电动尾门解锁按键可以执行电动尾门开启和关闭。开启和关闭过程中，短按按键可以停止尾门运动，再次长按按键可以执行尾门反向运动。

提醒：此功能只在整车电源模式关闭时生效。

中控屏上的电动尾门触摸按键

中控屏上的触摸按键控制电动尾门的开启和关闭、尾门开度调节。

提醒：驾驶车辆前确定已关闭尾门。如果在没有关闭尾门的情况下驾驶车辆，可能会导致尾门气压举升器和其他部件的损坏。

注意

电动尾门工作时确保无人处于尾门的打开和关闭路径中，否则您或他人可能会受伤。

提醒：车辆上锁后开启尾门，如果将带PEPS遥控钥匙丢在车内，然后关闭尾门，车辆上危险警告灯闪烁，尾门自动开启提示，此时需要将带PEPS遥控钥匙拿出后再次关门。

尾门开度模式的设定

电动尾门分为三个开度模式。

手动模式

支持解锁，不自动开门。

车库模式

车库模式，需按下尾门车库模式开关模式按键，则所有开门均开到设置的车库高度。车库模式下尾门的默认开度是75%的开度。

车库模式的设置：将尾门手动开到需要开的高度，长按尾门内板开关2秒，听到“滴滴”声后，说明设置成功。将车库模式开关按下，后续尾门打开到车库高度。

全开模式

全开模式为车辆默认模式。

应急锁功能

尾门有应急锁功能，在全车断电或其它电动尾门失效情况下，打开尾门内饰板下端的盖子，按下白色拨杆，可以打开尾门。

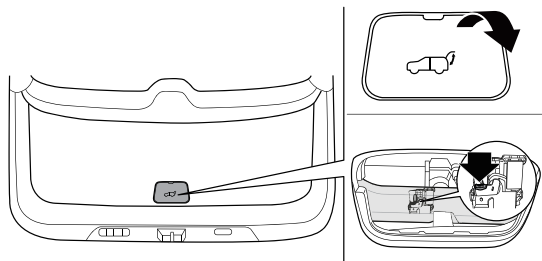

提醒：对于自动变速器车型，仅在驻车挡位可以执行打开和关闭电动尾门，非驻车挡位不可以执行打开和关闭电动尾门；对于手动变速器车型，全挡位均可执行打开和关闭电动尾门。

在电动尾门开启15分钟后没有接收到任何工作指令，尾门进入休眠模式，您再次触发开关，尾门会以恒定速度关门，随后即可恢复正常电动功能。

电动尾门不能连续的打开、关闭10次循环，否则有可能启动热保护。若您的车辆尾门热保护启动，请务必不再操作尾门，并停留1分钟，待热保护消失后可再次操作尾门。

如果尾门在电动开启或关闭循环中遇到障碍物，则尾门将自行反向运动以避开障碍物。移除障碍物后，可再次使用电动尾门操作。如果尾门在电动关闭或打开过程中连续3次遇到障碍物，

则电动功能将停用。将障碍物移走后，手动关闭尾门，即可恢复正常的电动操作功能。防夹传感器位于尾门侧边，在尾门关闭时，如果尾门和车辆之间有障碍物并挤压此传感器，则尾门将反方向转动5°。

电动尾门工作时确保无人处于尾门的打开和关闭路径中，否则您或他人可能会受伤。

尾门随动策略：电动尾门处于半开位置时，如受力会自动关闭。请勿在电动操作循环中强行手动打开或关闭尾门。

车辆处于12°坡道以上，关尾门时请手动辅助关门，并注意关门动作一定要缓慢，请勿快速大力关尾门。

如果蓄电池断开或电压过低，则尾门将无法打开。当蓄电池被重新连接或充电时，尾门将恢复运行。

注意

电动尾门工作时确保无人处于尾门的打开和关闭路径中，否则您或他人可能会受伤。当您清洗车辆时，请确保带PEPS遥控钥匙远离后保险杠探测区域，因为冲水可能会导致尾门开启。如果后保险杠覆盖有大量冰雪，污垢或类似物体，则存在尾门感应开启功能减弱或无法运行的风险，故请保持其为清洁状态。

儿童安全门锁

! 有儿童在后排座位乘坐时，请使用儿童安全门锁。

您车辆上的每个侧移门上都安装有儿童安全门锁。这些锁为了防止乘客，尤其是儿童，不小心从车内拉了车门内把手，打开侧移门。

注意

儿童安全锁处于锁定位置时，不要用力强拉车门内把手。这样做会损坏车门内把手。

要启动儿童安全门锁：

- 1 打开您想锁定的侧移门。
- 2 找到侧移门一侧约处于中心位置处的儿童安全锁，打开儿童安全门锁的面板。
- 3 将操纵杆向下拨到锁定位置。

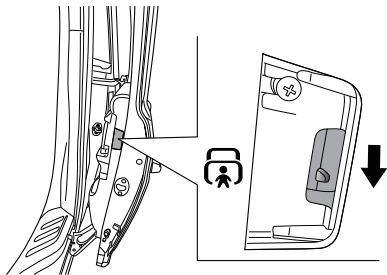

注意

每个侧移门都有各自的锁。每个侧移门的儿童安全门锁均须分别通过手动方法启动和解除，无论左侧还是右侧。

启用儿童安全门锁后，要想打开侧移门，只能从车外操作外开把手将门打开。

要取消儿童安全门锁，将操纵杆向上推至解锁位置。

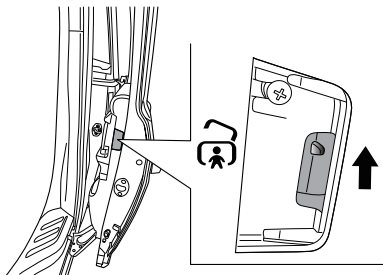

车窗

! 将儿童、无行为能力的成年人或宠物留在关闭了车窗的车辆上很危险。他们可能因温度过高身体支撑不住，或者因中暑遭受永久性伤害甚至死亡。特别是在温暖或炎热的天气下，且车窗又紧闭的时候，请勿将儿童、无行为能力的成年人或宠物留在车上。

电动车窗

! 操作电动车窗时请务必小心。有受伤的风险，特别是儿童。关闭车窗时，应予以密切注视。确保车窗移动时，没有任何东西被卡在里面。

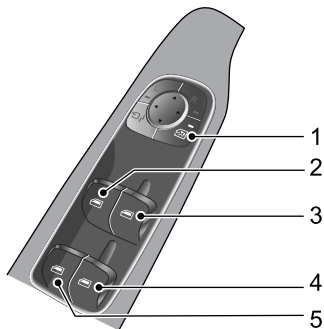

- 1 后车窗禁用开关
- 2 左侧前车门车窗控制开关

- 3 右侧前车门车窗控制开关
- 4 右侧侧移门车窗控制开关
- 5 左侧侧移门车窗控制开关

按下开关 (2) ~ (5) , 车窗降下; 提起开关, 车窗上升。松开开关, 车窗停止动作 (除非“一键”模式)。

提醒: 前车门、侧移门车窗也可使用各自车门上的车窗开关控制。如果驾驶员车门上的后车窗禁用开关激活, 则侧移门上的车窗控制开关不起作用。

后车窗禁用开关

按下开关 (1)  以禁用车窗控制 (此时开关上的指示灯点亮), 再次按下恢复控制。

提醒: 在后座乘坐儿童时, 应启用禁用功能。

侧移门上的车窗控制开关

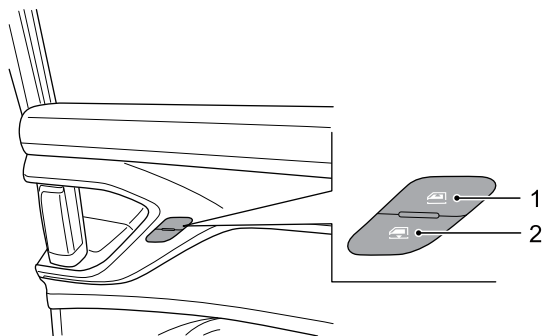

1 侧移门车窗关闭开关

2 侧移门车窗打开开关

按下开关(1)  关闭对应侧侧移门车窗，按下开关(2)  打开对应侧侧移门车窗。

提醒：只有当车辆处于上电状态时，电动车窗才会运行。

提醒：请正确操作车窗以免发生危险，驾驶员需对车内人员进行车窗使用方法及安全注意事项的指导。

车窗自动升降功能

“一键”下降

车窗控制开关(2)~(5)  有两挡位置，短按至第二挡位置，车窗自动打开。在车窗下降的过程中，再次操作开关，可以使车窗停止下降。

“一键”上升和“防夹”

左侧前车门车窗具有“一键”上升功能，短暂提起车窗控制开关(2)  至第二挡位置，车窗自动上升关闭，再次操作该开关可随时停止车窗的运动。

“防夹”功能是一种安全功能，能够在感应到障碍物时，车窗停止上升。如果发生这种情况，车窗将自动下降使障碍物可以取出。

部分车型的右侧前车门车窗、侧移门车窗也具有“一键”上升和“防夹”功能，操作方式和左侧前车窗一致。

车门把手上的微动开关

长按车门把手上的微动开关可实现前排车窗自动关闭。

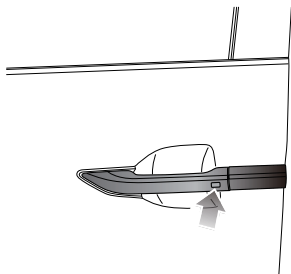

提醒：对于长按车门把手上的微动开关可实现前排车窗自动关闭功能，请根据您的实际车辆配置为准。

恢复自动升降功能

如果断开汽车蓄电池接线后又重新连接上，或蓄电池电量曾耗尽，或车窗上升时在同一位置连续防夹3次，自动升降功能可能不起作用，必须重新学习恢复此功能。

关闭所有车门，拉起车窗升降开关，直到车窗完全关闭，车窗完全关闭后继续向上提住开关约几秒钟；按住车窗升降开关，直到车窗完全打开，车窗完全打开后继续按住开关约几秒钟，自动升降功能恢复。

提醒：ANC（主动降噪）功能主要针对发动机的噪音。对于配置ANC（主动降噪）功能的车型，当车辆的门窗（包括天窗）关闭以后会触发主动降噪功能；当门窗打开后即自动关闭该功能。

电动天窗

提醒：适用于配置电动天窗的车型。

使用须知

! 在车辆行驶时不要让乘客将身体的任何部位伸出天窗——避免因飞行物体或树枝导致伤害。

- 雨天不要开启天窗；
- 当车速超过120公里/小时，最好不要打开天窗；
- 清除天窗玻璃积水后再开启天窗，否则打开天窗时可能有水滴滑落；
- 用酒精等清洗剂清洗玻璃；
- 完成天窗的操作之后，请及时松开天窗操作开关，否则可能造成故障；
- 为确保天窗能正常工作，请经常清理天窗并按照保养要求前往当地授权服务商进行天窗保养。

! 在操作天窗时要确保车内人员尤其是儿童安全，不要将肢体或物品置于天窗中，防止被天窗夹伤。

提醒：只有当车辆处于上电状态时，电动车窗才会运行。

驾驶之前

前天窗操作方法

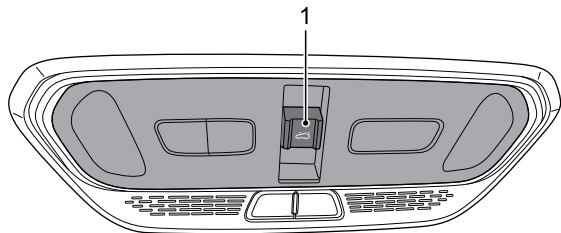

直接一下前天窗开启按键（1），前天窗翘起，到达通风位置。

按键（1）向车尾方向拨一档，前天窗将手动打开，按键（1）向车尾方向拨二档，前天窗将滑动到全开位置。

按键（1）向车头方向拨一档，前天窗将手动关闭，按键（1）向车头方向拨二档，前天窗将滑动到全闭位置。

自动操作期间，可将按键（1）按一下，使玻璃停止在所需位置。

前天窗初始化

在前天窗处于全关位置，向车头方向长按按键（1）10秒以上，此时天窗将往打开方向移动，到达一定位置后再向关闭方向移动。请持续按住按键（1）不松开，直至前天窗玻璃完全关闭后，再松开该开关，至此完成前天窗的初始化操作。

提醒：在初始化过程中，如果不慎松开按键（1），造成前天窗自动开启关闭功能丧失，只需重复初始化操作，完成后即可恢复正常。如果反复操作仍无法使前天窗恢复正常，请联系本公司授权服务商检修。

全景天窗操作方法

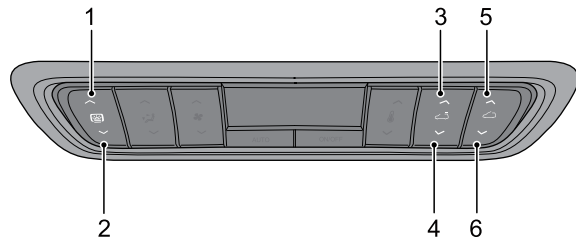

1 遮阳帘开启开关

提醒：遮阳帘的开启与关闭开关有点动与自动功能，可以很方便地控制遮阳帘开启与关闭过程，短按开关，遮阳帘点动开启或关闭；长按开关，遮阳帘自动开启或关闭。

2 遮阳帘关闭开关

3 全景天窗开启开关



4 全景天窗关闭开关

5 全景天窗起翘开启开关

6 全景天窗起翘关闭开关



全景天窗初始化

当出现全景天窗运动逻辑紊乱现象时，可以进行手动初始化操作使全景天窗运动恢复正常。

在全景天窗玻璃全开、遮阳帘全开状态下，长按  全景天窗开启开关 (3) 约10秒后，天窗玻璃会开始关闭运动；当玻璃完全关闭后，遮阳帘开始关闭。在天窗玻璃和遮阳帘运行过程中，请持续按住  全景天窗开启开关 (3) 不松开，直至天窗玻璃和遮阳帘完全关闭后，再松开该开关，至此完成全景天窗的初始化操作。

提醒：如果在初始化过程中不慎松开全景天窗开启开关 (3) ，造成全景天窗自动开闭功能丧失，此时只需重复初始化的操作，完成后即可恢复正常。如果反复操作仍无法使全景天窗恢复正常，请联系本公司授权服务商检修。

注意

如果发现天窗玻璃在非全开状态下无法打开时，请尝试长按  按键，此时天窗会以点动模式打开至全开，然后可以进行初始化的操作。如果长按  按键，天窗仍不动作，请在此状态下长按  10秒，直接进行初始化操作。如果反复操作仍无法使全景天窗恢复正常，请联系本公司授权服务商检修。

智慧车窗

提醒：适用于配置智慧车窗功能的车型。

智慧车窗包括如下功能：

- 远程关闭车窗/天窗
- 雨天自动关窗
- 夏天模式

远程关闭车窗/天窗

远程查看车窗状态

手机上打开“上汽MAXUS”APP，进入爱车界面，选择智能车窗，进入智能车窗页面，通过下拉刷新来查看车窗的关闭状态。

出现红色图标  的位置，表示该对应车窗未关闭。

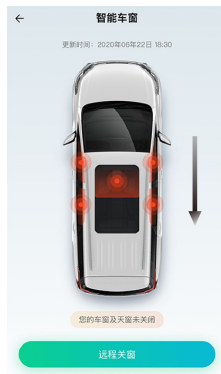

驾驶之前

远程关闭车窗

手机上打开“上汽MAXUS”APP，进入爱车界面，选择智能车窗，在智能车窗页面，可以执行远程关闭当前显示未关闭的车窗及天窗。



雨天自动关窗

雨天自动关窗功能打开时，在车辆关闭电源并上锁进入设防后，如果车窗或天窗有处于未关闭的状态，车辆可以在12小时内实时监测是否下雨，如果一旦检测到下雨，即自动关闭车窗及天窗。

可以通过中控屏上的个性化设置开关来打开或关闭雨天自动关窗功能。

在监测到下雨关窗或计时12小时时间到，执行关窗的结果会通过“上汽MAXUS”APP把雨天关窗结果提示消息进行推送。

提醒：车辆阳光雨量传感器如果被遮挡，将无法监测是否下雨，因此无法执行下雨自动关窗功能。雨天自动关窗在一次打开/关闭车辆电源循环内只执行一次。

夏天模式

夏天模式帮助您在远程打开空调时，控制车窗下降一定高度、天窗执行起翘，用于加快车辆内的空气流通；在远程空调结束后，车窗和天窗会自动关闭。

手机上打开“上汽MAXUS”APP，进入爱车界面，选择远程空调，进入远程空调页面，通过  选择激活和关闭夏天模式。可以通过  来查看该功能的注释。



提醒：选择激活该功能时要注意当前天气情况，防止车窗、天窗打开后车内被雨水淋湿。

座椅

驾驶员座椅调节

! 车辆行驶时，切勿进行驾驶员座椅的调节。如此时调节，车辆可能会处于失控状态而导致事故。

手动调节的驾驶员座椅

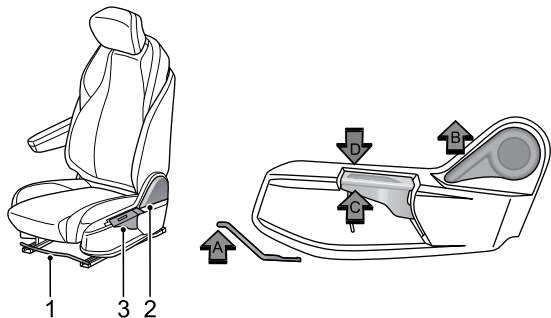

前后滑动

当将调节器（1）向上拨动时（箭头A），滑轨解锁，座椅可以前后移动，当座椅滑移至所需位置，松开调节器（1）座椅即停止滑动。

靠背倾斜调节

! 座椅的倾斜角不宜过大，当座椅靠背与垂直方向约成25°时，安全带才能提供最大保护。

当将调角扶手（2）向上拨动时（箭头B），靠背解锁可以向前向后旋转，当座靠背旋转至所需位置，松开调角扶手（2）靠背即停止旋转。

座垫高度调节

当将调高扶手（3）前端向上拨动时（箭头C），座垫会向上移动，当座垫升至所需位置，松开调高扶手（3）座垫即停止移动。

当将调高扶手（3）前端向下拨动时（箭头D），座垫会向下移动，当座垫降至所需位置，松开调高扶手（3）座垫即停止移动。

扶手调节

扶手可从最低位置向上调节，共有3档，请调整至所需位置。

当需将扶手从高位调低时，需先将扶手调至最高位置，再向下调扶手至最低位置，然后再向上调节扶手至所需位置。

驾驶之前

电动调节的驾驶员座椅（类型一）

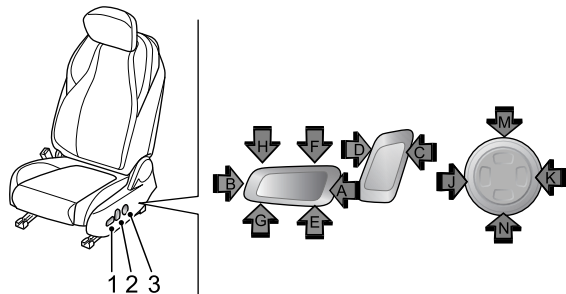

注意

无论车辆是否上电，都可以自由调节座椅。但电动调节都会消耗车辆蓄电池的电量，可能会用尽蓄电池的电量。

前后滑动

当将按键（1）向前拨动时（箭头A），座椅会向前移动，当座椅滑移至所需位置，松开按键（1）座椅即停止滑动。

当将按键（1）向后拨动时（箭头B），座椅会向后移动，当座椅滑移至所需位置，松开按键（1）座椅即停止滑动。

靠背倾斜调节

! 座椅的倾斜角不宜过大，当座椅靠背与垂直方向约成25°时，安全带才能提供最大保护。

当将按键（2）向前扭动时（箭头C），靠背会向前旋转，当座靠背旋转至所需位置，松开按键（2）靠背即停止旋转。

当将按键（2）向后扭动时（箭头D），靠背会向后旋转，当座靠背旋转至所需位置，松开按键（2）靠背即停止旋转。

座垫高度调节

当将按键（1）后端向上拨动时（箭头E），座垫会向上移动，当座垫升至所需位置，松开按键（1）座垫即停止移动。

当将按键（1）后端向下拨动时（箭头F），座垫会向下移动，当座垫降至所需位置，松开按键（1）座垫即停止移动。

座垫倾角调节

当将按键（1）前端向上拨动时（箭头G），座垫前端会向上升高，同时靠背上端随之向后转动，当座垫倾斜至所需位置，松开按键（1）座垫即停止移动。

当将按键（1）前端向下拨动时（箭头H），座垫前端会向下降低，同时靠背上端随之向前转动，当座垫倾斜至所需位置，松开按键（1）座垫即停止移动。

腰托调节

当按住按键（3）前端时（箭头J），腰托向前移动，当腰托移动至所需位置，松开按键，腰托即停止移动。

当按住按键（3）后端时（箭头K），腰托向后移动，当腰托移动至所需位置，松开按键，腰托即停止移动。

当按住按键（3）上端时（箭头M），腰托向上移动，当腰托移动至所需位置，松开按键，腰托即停止移动。

当按住按键（3）下端时（箭头N），腰托向下移动，当腰托移动至所需位置，松开按键，腰托即停止移动。

扶手调节

提醒：适用于配置扶手调节功能的车型。

扶手可从最低位置向上调节，共有3档，请调整至所需位置。

当需将扶手从高位调低时，需先将扶手调至最高位置，再向下调扶手至最低位置，然后再向上调节扶手至所需位置。

电动调节的驾驶员座椅（类型二）

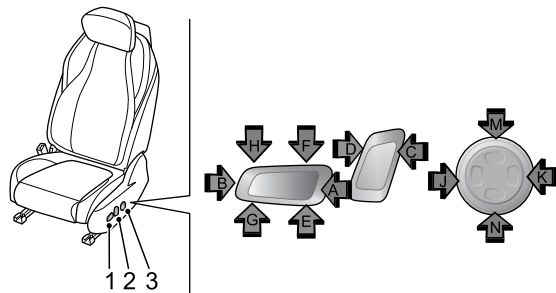

注意

无论车辆是否上电，座椅都可以前后滑动、靠背倾斜调节、座垫倾角调节、座垫高度调节、座椅腰托调节及记忆位置功能，但电动调节都会消耗车辆蓄电池的电量，可能会用尽蓄电池的电量。按摩功能需要在车辆上电后才能使用。

提醒：您可以进入中控屏上的座椅界面对所对应的座椅进行功能调节。

前后滑动

当将按键（1）向前拨动时（箭头A），座椅会向前移动，当座椅滑移至所需位置，松开按键（1）座椅即停止滑动。

当将按键（1）向后拨动时（箭头B），座椅会向后移动，当座椅滑移至所需位置，松开按键（1）座椅即停止滑动。

驾驶之前

靠背倾斜调节

 驾驶员座椅的倾斜角不宜过大，当座椅靠背与垂直方向约成25°时，安全带才能提供最大保护。

当将按键（2）向前扭动时（箭头C），靠背会向前转动，当靠背旋转至所需位置，松开按键（2）靠背即停止转动。

当将按键（2）向后扭动时（箭头D），靠背会向后转动，当靠背旋转至所需位置，松开按键（2）靠背即停止转动。

座垫高度调节

当将按键（1）后端向上拨动时（箭头E），座垫会向上移动，当座垫升至所需位置，松开按键（1）座垫即停止移动。

当将按键（1）后端向下拨动时（箭头F），座垫会向下移动，当座垫降至所需位置，松开按键（1）座垫即停止移动。

座垫倾角调节

当将按键（1）前端向上拨动时（箭头G），座垫前端会向上升高，同时靠背上端随之向后转动，当座垫倾斜至所需位置，松开按键（1）座垫即停止移动。

当将按键（1）前端向下拨动时（箭头H），座垫前端会向下降低，同时靠背上端随之向前转动，当座垫倾斜至所需位置，松开按键（1）座垫即停止移动。

腰托调节

当按住按键（3）前端时（箭头J），腰托向前移动，当腰托移动至所需位置，松开按键，腰托即停止移动。

当按住按键（3）后端时（箭头K），腰托向后移动，当腰托移动至所需位置，松开按键，腰托即停止移动。

当按住按键（3）上端时（箭头M），腰托向上移动，当腰托移动至所需位置，松开按键，腰托即停止移动。

当按住按键（3）下端时（箭头N），腰托向下移动，当腰托移动至所需位置，松开按键，腰托即停止移动。

记忆位置功能

座椅记忆位置功能有3档，进入中控屏上的座椅界面，先将座椅（靠背/前后滑动/前高调/后提升等功能）调整到需要的位置，选择主驾记忆触摸按键1/2/3，长按2秒左右，中控屏会提示保存成功提示（假如我们将位置调整到非记忆1的位置，要恢复到记忆1的位置，短按记忆按键1，座椅就会移动到记忆1的储存位置）。

如果需要对电动调节的副驾驶员座椅（类型二）进行调整，选择副驾记忆触摸按键，同主驾记忆操作方法一致。

按摩功能

座椅按摩功能有8种模式，每种模式都有高、中、低3档，进入中控屏上的座椅界面，选择主驾按摩触摸按键，依据提示进行调节。

如果需要对电动调节的副驾驶员座椅（类型二）进行调整，选择副驾按摩触摸按键，依据提示进行调节。

加热功能

座椅加热功能有3档，进入中控屏上的空调界面，选择驾驶员座椅加热触摸按键，依据提示进行调节。

如果需要对电动调节的副驾驶员座椅（类型二）进行调整，选择副驾驶员座椅加热触摸按键，依据提示进行调节。

通风功能

座椅通风（吹风）功能有3档，进入中控屏上的空调界面，选择驾驶员座椅通风触摸按键，依据提示进行调节。

如果需要对电动调节的副驾驶员座椅（类型二）进行调整，选择副驾驶员座椅通风触摸按键，依据提示进行调节。

提醒：座垫加热功能与通风功能不能同时使用。

副驾驶员座椅调节

手动调节的副驾驶员座椅

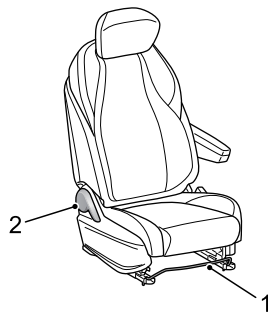

前后滑动

向上拉起调节器（1），并将座椅滑移至所需位置。松开调节器（1）并确认座椅已锁定到位。

靠背倾斜调节

! 副驾驶员座椅的倾斜角不宜过大，当座椅靠背与垂直方向约成 25° 时，安全带才能提供最大保护。

将身体微向前倾，向上拉起调节器（2），座椅靠背会自动弹回，然后将身体向后靠向椅背，调节至所需要的角度。松开调节器（2）并确认椅背已锁定到位。

驾驶之前

扶手调节

扶手可从最低位置向上调节，共有3档，请调整至所需位置。

当需将扶手从高位调低时，需先将扶手调至最高位置，再向下调扶手至最低位置，然后再向上调节扶手至所需位置。

电动调节的副驾驶员座椅（类型一）

只能进行前后滑动、靠背倾斜调节和腰托调节，其调节方式与电动调节的驾驶员座椅（类型一）一致。

电动调节的副驾驶员座椅（类型二）

只能进行前后滑动、靠背倾斜调节、记忆位置功能、腰托调节、按摩功能、加热功能和通风功能，其调节方式与电动调节的驾驶员座椅（类型二）一致。

设定的座椅前后位置和靠背角状态

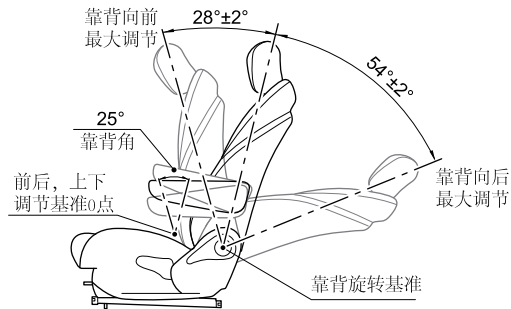

座椅和调节位置	前移距离	后移距离	上移距离	下移距离	靠背角	前向调节角度	后向调节角度
手动调节驾驶员座椅	180毫米	60毫米	30毫米	30毫米	25度	28±2度	54±2度
手动调节副驾驶员座椅	180毫米	60毫米	-	-	25度	28±2度	54±2度

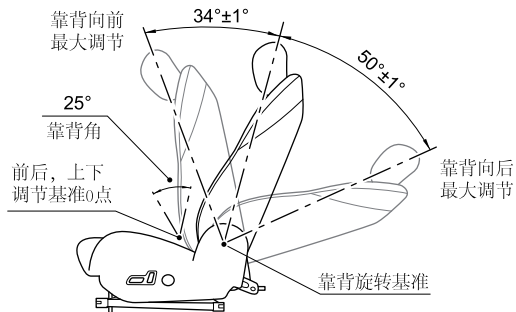

座椅和调节位置	前移距离	后移距离	上移距离	下移距离	靠背角	前向调节角度	后向调节角度
电动调节驾驶员座椅	180毫米	60毫米	30毫米	30毫米	25度	34±1度	50±1度
电动调节副驾驶员座椅	180毫米	60毫米	-	-	25度	34±1度	50±1度

提醒：座椅移动距离和靠背角以图片所示的基准0点计算，前后调节角度以图片所示靠背旋转基准计算。

第二排座椅调节

手动调节的单人座椅

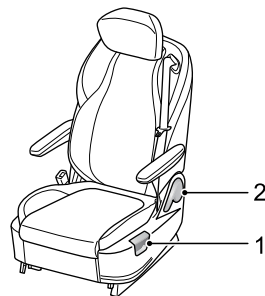

提醒：右侧座椅的调节器在座椅的右边，左侧座椅的调节器在座椅的左边。

前后滑动

向上提起调节器（1），利用双脚前拉或者后推，调节座椅前后位置，松开调节器（1），并确认座椅已锁定到位。

靠背倾斜调节

向上拉起调节器（2），然后将身体向后靠向椅背，调节至所需要的角度。松开调节器（2）并确认椅背已锁定到位。

驾驶之前

座椅杯托

翻转式杯托，轻扣杯托即可自动弹出；收起杯托时，将杯托往里推直到其锁止。

左侧单人座椅的翻转式杯托在座椅的右边。

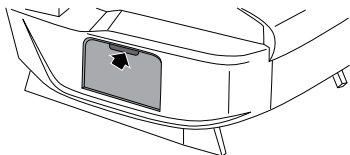

右侧单人座椅无杯托，但有双USB充电口。

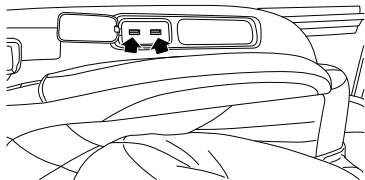

扶手调节

扶手可从最低位置向上调节，共有8档，请调整至所需位置。

当需将扶手从高位调低时，需先将扶手调至最高位置，再向下调扶手至最低位置，然后再向上调节扶手至所需位置。

设定的座椅前后位置和靠背角状态

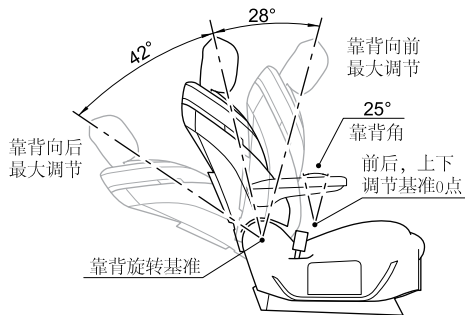

座椅和调整位置	前移距离	后移距离	上移距离	下移距离	靠背角	前向调整角度	后向调整角度
第二排手动调节的单人座椅	180毫米	240毫米	-	-	25度	28度	42度

提醒：座椅移动距离和靠背角以图片所示的基准0点计算，前后调整角度以图片所示靠背旋转基准计算。

电动调节的单人座椅（类型一）

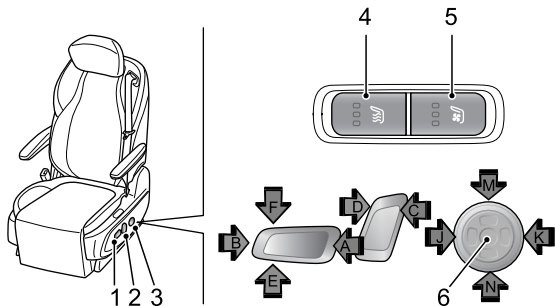

注意

无论车辆是否上电，都可以自由调节座椅。但电动调节都会消耗车辆蓄电池的电量，可能会用尽蓄电池的电量。

提醒：右侧座椅的调节按键在座椅的右边，左侧座椅的调节按键在座椅的左边。

前后滑动

当将按键（1）向前拨动时（箭头A），座椅会向前移动，当座椅滑移至所需位置，松开按键（1）座椅即停止滑动。

当将按键（1）向后拨动时（箭头B），座椅会向后移动，当座椅滑移至所需位置，松开按键（1）座椅即停止滑动。

靠背倾斜调节

! 座椅的倾斜角不宜过大，当座椅靠背与垂直方向约成25°时，安全带才能提供最大保护。

当将按键（2）向前扭动时（箭头C），靠背会向前旋转，当座椅靠背旋转至所需位置，松开按键（2）靠背即停止旋转。

当将按键（2）向后扭动时（箭头D），靠背会向后旋转，当座椅靠背旋转至所需位置，松开按键（2）靠背即停止旋转。

座椅腿托调节

当将按键（1）向前拨动时（箭头E），腿托向上旋转，当腿托旋转至所需位置，松开按键（1）腿托即停止旋转。

当将按键（1）后端向下拨动时（箭头F），座垫会向下移动，当座垫降至所需位置，松开按键（1）座垫即停止移动。

腰托调节

当按住按键（3）前端时（箭头J），腰托向前移动，当腰托移动至所需位置，松开按键，腰托即停止移动。

当按住按键（3）后端时（箭头K），腰托向后移动，当腰托移动至所需位置，松开按键，腰托即停止移动。

当按住按键（3）上端时（箭头M），腰托向上移动，当腰托移动至所需位置，松开按键，腰托即停止移动。

当按住按键（3）下端时（箭头N），腰托向下移动，当腰托移动至所需位置，松开按键，腰托即停止移动。

驾驶之前

按摩功能

当按住按键(3)中间的(6)，按摩启动，先上按摩，后下按摩，再同时按摩，循环交替工作，无时间限制。

再次按压按键(3)中间的(6)，或中途启动腰托时，按摩停止。

通风功能

按下通风按键(5)一次，此时风扇开始三档工作，LED1、LED2、LED3点亮；按下通风按键(5)两次，此时风扇开始两档工作，LED1熄灭，LED2、LED3亮；按下通风按键(5)三次，此时风扇开始一档工作，LED1、LED2熄灭，LED3亮。再按通风按键，通风功能关闭，LED1、LED2、LED3熄灭。

加热功能

按下加热按键(4)一次，此时加热开始三档工作，LED4、LED5、LED6点亮；按下加热按键(4)两次，此时加热开始两档工作，LED4熄灭，LED5、LED6亮；按下加热按键(4)三次，此时加热开始一档工作，LED4、LED5熄灭，LED6亮。再按加热按键，加热功能关闭，LED4、LED5、LED6熄灭。

提醒：座垫加热功能与通风功能不能同时使用。

座椅杯托

翻转式杯托，轻扣杯托即可自动弹出；收起杯托时，将杯托往里推直到其锁止。

左侧单人座椅的翻转式杯托在座椅的右边。

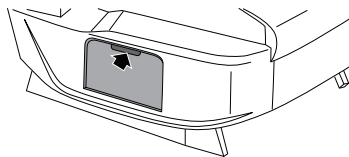

右侧单人座椅无杯托，但有USB和Type-C充电口。

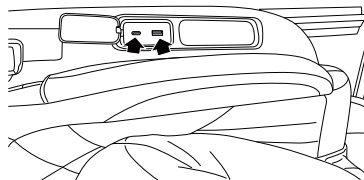

扶手调节

扶手可从最低位置向上调节，共有8档，请调整至所需位置。

当需将扶手从高位调低时，需先将扶手调至最高位置，再向下调扶手至最低位置，然后再向上调节扶手至所需位置。

设定的座椅前后位置和靠背角状态

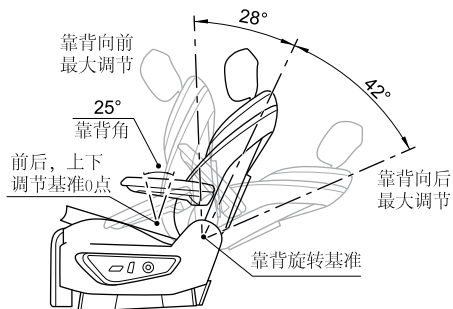

座椅和调整位置	前移距离	后移距离	上移距离	下移距离	靠背角	前向调整角度	后向调整角度
第二排电动调节的单人座椅（类型一）	160毫米	240毫米	-	-	25度	28度	42度

提醒：座椅移动距离和靠背角以图片所示的基准0点计算，前后调整角度以图片所示靠背旋转基准计算。

电动调节的单人座椅（类型二）

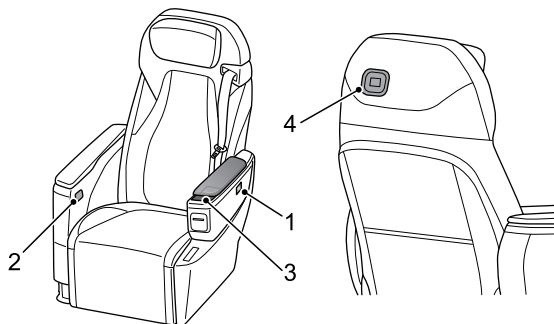

注意

无论车辆是否上电，都可以自由调节座椅。但电动调节都会消耗车辆蓄电池的电量，可能会用尽蓄电池的电量。

提醒：您可以进入中控屏上的座椅界面对所对应的座椅进行功能调节。

驾驶之前

前后滑动

通过扶手屏幕（3）进行控制。在座椅首页界面内选择基础功能按键，长按前标志即可使座椅向前滑动，长按后标志即可使座椅向后滑动。

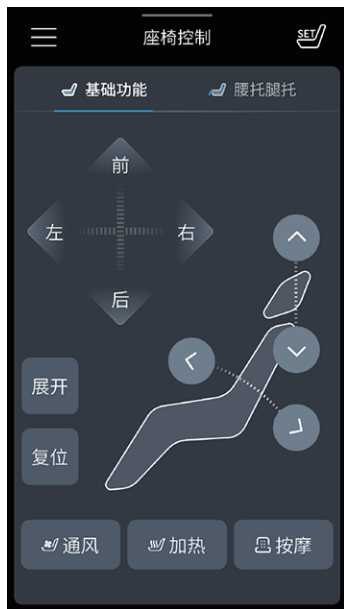

靠背倾斜调节

通过扶手屏幕（3）进行控制。在座椅首页界面内选择基础功能按键，长按前翻标志即可使座椅向前转动，长按后翻标志即可使座椅向后转动。



座椅腿托、腰托调节

通过扶手屏幕（3）进行控制。在座椅首页界面内选择腿托腰托按键，长按腿托处抬升标志即可使座椅腿托抬升，长按腿托处下降标志即可使座椅腿托下降。长按腿托处延伸标志即可使座椅腿托延伸，长按腿托处缩短标志即可使座椅腿托缩短。在座椅首页界面内选择腿托腰托按键，长按腰托处标志即可使座椅腰托进行前/后/上/下的调整。

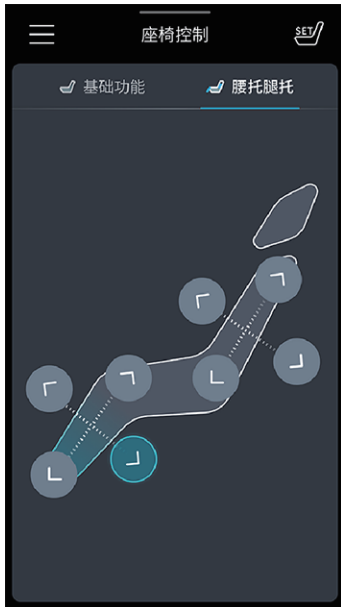

头枕调节

通过扶手屏幕（3）进行控制。在座椅首页界面内选择基础功能按键，长按上升标志即可使座椅头枕持续抬高，长按下降标志即可使座椅头枕持续下降。短按上升标志可短距离抬高，短按下降标志可短距离下降。



驾驶之前

侧向滑动

通过扶手屏幕（3）进行控制。在座椅首页选项内选择基础功能按键，长按左/右标志即可使座椅向左/向右滑动。

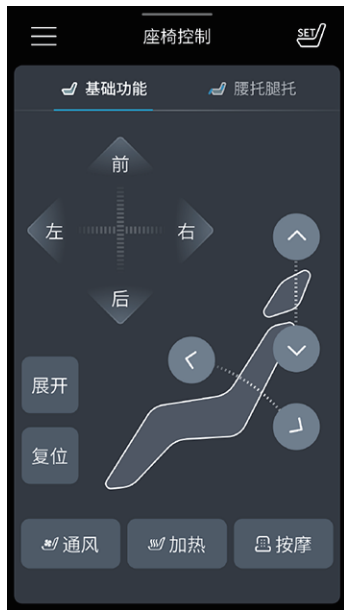

通风

通过扶手屏幕（3）进行控制。在座椅首页界面内选择基础功能按键，然后选择通风按键，随后进入到通风界面，分为3档，默认关闭状态，选择所需档位即可调用。



您也可以进入中控屏上的空调界面进行调节。座椅通风（吹风）功能有3档，进入空调界面，选择左侧/右侧通风触摸按键，依据提示分别对第二排左/右侧座椅的通风功能进行调节。

您也可以进入椅背屏操作界面：车控->座椅->通风加热进行调节。座椅通风（吹风）功能有3档，点击所需档位进行的通风调节。



加热

通过扶手屏幕（3）进行控制。在座椅首页界面内选择基础功能按键，然后选择加热按键，随后进入到加热界面，分为3档，默认关闭状态，选择所需档位即可调用。



您也可以进入中控屏上的空调界面进行调节。座椅加热功能有3档，进入空调界面，选择左侧/右侧加热触摸按键，依据提示分别对第二排左/右侧座椅的加热功能进行调节。

驾驶之前

您也可以进入椅背屏操作界面：车控->座椅->通风加热进行调节。座椅加热功能有3档，点击所需档位进行的加热调节。



提醒：座垫加热功能与通风功能不能同时使用。

按摩

通过扶手屏幕（3）进行控制。在座椅首页界面内选择基础功能按键，然后选择按摩按键，随后进入到按摩界面，有8种模式，3档调节。选择“OFF”可关闭按摩功能。



您也可以进入椅背屏操作界面：车控->座椅->座椅按摩进行调节。座椅按摩功能有8种模式3档调节，点击所需模式及档位进行的按摩调节。



位置记忆

通过扶手屏幕（3）进行控制。在座椅首页选项内选择 按键，打开后，有三个位置可以选择。选择一个位置，长按可以保存这个位置，短按可将座椅从其他位置调整至这个记忆位置。

1



驾驶之前

您也可以进入椅背屏操作界面：车控->座椅->座椅记忆进行调节。座椅记忆功能有3个存档点，可依据喜好存档自己喜欢的位置。例如：选择“座椅记忆1”，将座椅调整至某一位置，点击“保存当前位置”待座椅记忆完成后，下次打开该界面，选择“座椅记忆1”，座椅将移动至“座椅记忆1”的存档位置。



一键平躺/一键收起

通过扶手屏幕（3）进行控制。在座椅首页界面内选择基础功能按键，然后选择展开按键，座椅放平，扶手屏所在座椅展开至标定位置。选择复位按键，座椅收起，回到标定位置。

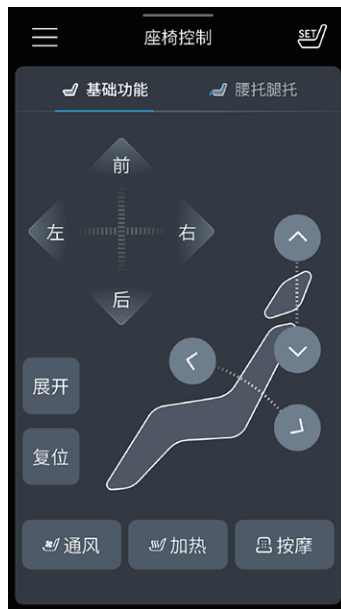

一键复位功能

座椅侧面按键（1）为上车按键，长按按键（1），副驾驶员座椅、第二排座椅和第三排座椅（七座车型的第三排座椅不运动）运动至标定上车位置。

座椅内侧按键（2）为复位按键，长按按键（2），所在座椅回到标定位置。

座椅靠背后端按键（4）为下车按键，长按按键（4），副驾驶员座椅、第二排座椅和第三排座椅（七座车型的第三排座椅不运动）运动至标定上车位置。

提醒：按键（1）、（2）、（4）具有座椅运动暂停功能，即座椅在运动过程中或座椅运动且扶手屏控制失灵等极限情况下，可通过短按按键（1）、（2）、（4）任一按键将所在座椅运动暂停。

扶手屏幕上端的罩盖

按下如下按键后，可以前后滑动扶手屏幕上端的罩盖。

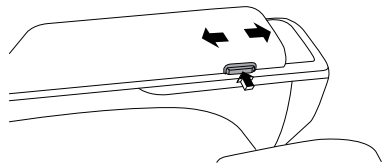

小桌板功能

打开内侧大扶手上端的罩盖，按下如下按键。

按下按键后，小桌板将会从扶手内弹出，然后将其放平、铺开即可。小桌板具有展开、前滑功能。

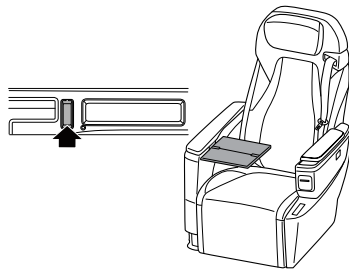

放回小桌板时，先将小桌板折叠好，移动到后位置将其竖立，向大扶手内向下推送直至听到“啪嗒”的声响，说明小桌板已完全放回，然后将内侧大扶手上端的罩盖重新盖上即可。

驾驶之前

座椅杯托

弹出式杯托，向内按一下杯托即可自动弹出；收起杯托时，将杯托往里推直到其锁止。

左侧单人座椅的弹出式杯托在座椅的左边。右侧单人座椅的弹出式杯托在座椅的右边。

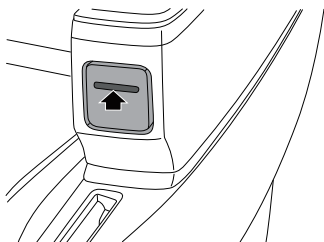

设定的座椅前后位置和靠背角状态

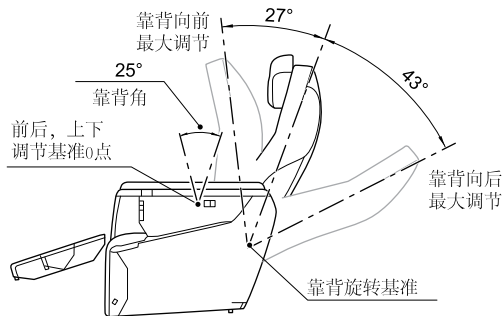

座椅和调整位置	前移距离	后移距离	向内移动距离	上移距离	下移距离	靠背角	前向调整角度	后向调整角度
第二排电动调节的单人座椅（类型二）	120毫米	340毫米	70毫米	-	-	25度	27度	43度

提醒：座椅移动距离和靠背角以图片所示的基准0点计算，前后调整角度以图片所示靠背旋转基准计算。

第三排座椅调节

手动调节的三人座椅

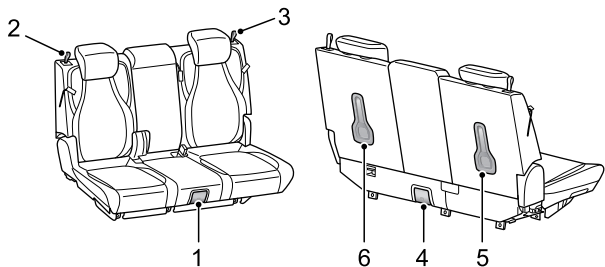

前后滑动

向上提起调节器（1）/（4），利用双脚前拉或者后推，调节座椅前后位置，松开调节器（1）或调节器（4），并确认座椅已锁定到位。

三人座椅的前后位置调节器在座椅的下方。

靠背倾斜调节

将身体微向前倾，向上拉其调节器（2）/（3），座椅靠背会自动弹回，然后将身体向后靠向椅背，调节至所需要的角度。松开调节器（2）/（3）并确认椅背已锁定到位。

当靠背已经放平，可通过拉动调节器（5）/（6）将靠背解锁，将其调节到所需位置。

三人座椅的倾斜角调节器分别在座椅的左右两边。

设定的座椅前后位置和靠背角状态

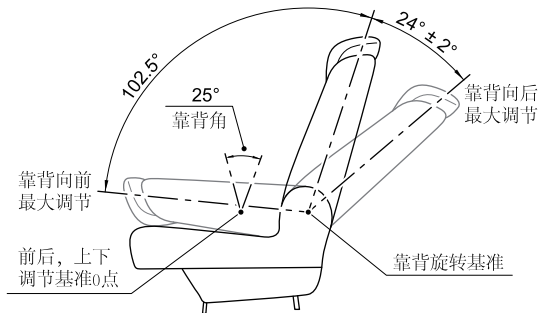

座椅和调整位置	前移距离	后移距离	上移距离	下移距离	靠背角	前向调整角度	后向调整角度
第三排手动调节的三人座椅	60毫米	255毫米	-	-	25度	102.5度	24±2度

提醒：座椅移动距离和靠背角以图片所示的基准0点计算，前后调整角度以图片所示靠背旋转基准计算。

驾驶之前

电动调节的单人座椅

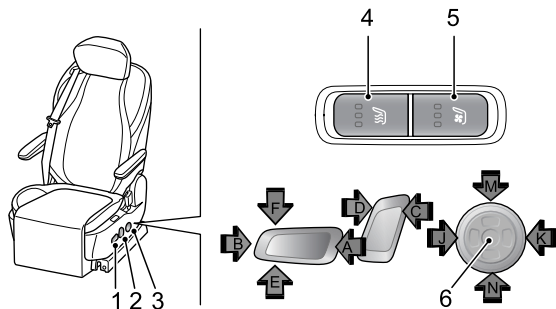

注意

无论车辆是否上电，都可以自由调节座椅。但电动调节都会消耗车辆蓄电池的电量，可能会用尽蓄电池的电量。

提醒：右侧座椅的调节按键在座椅的左边，左侧座椅的调节按键在座椅的右边。

提醒：您可以进入中控屏上的座椅界面对所对应的座椅进行功能调节。

前后滑动

当将按键（1）向前拨动时（箭头A），座椅会向前移动，当座椅滑移至所需位置，松开按键（1）座椅即停止滑动。

当将按键（1）向后拨动时（箭头B），座椅会向后移动，当座椅滑移至所需位置，松开按键（1）座椅即停止滑动。

靠背倾斜调节

! 座椅的倾斜角不宜过大，当座椅靠背与垂直方向约成 25° 时，安全带才能提供最大保护。

当将按键（2）向前扭动时（箭头C），靠背会向前旋转，当座靠背旋转至所需位置，松开按键（2）靠背即停止旋转。

当将按键（2）向后扭动时（箭头D），靠背会向后旋转，当座靠背旋转至所需位置，松开按键（2）靠背即停止旋转。

座椅腿托调节

当将按键（1）向前拨动时（箭头E），腿托向上旋转，当腿托旋转至所需位置，松开按键（1）腿托即停止旋转。

当将按键（1）后端向下拨动时（箭头F），座垫会向下移动，当座垫降至所需位置，松开按键（1）座垫即停止移动。

腰托调节

当按住按键（3）前端时（箭头J），腰托双气袋放气，腰托下降；松开按键，腰托停止下降。

当按住按键（3）后端时（箭头K），腰托双气袋充气，腰托抬升；松开按键，腰托停止抬升。

当按住按键（3）上端时（箭头M），腰托上气袋充气/下气袋放气，腰托上端抬升，下端下降；松开按键停止。

当按住按键（3）下端时（箭头N），腰托上气袋放气/下气袋充气，腰托上端下降，下端抬升；松开按键停止。

按摩功能

当按住按键（3）中间的（6），按摩启动，先上按摩，后下按摩，再同时按摩，循环交替工作，无时间限制。

再次按压按键（3）中间的（6），或中途启动腰托时，按摩停止。

加热功能

按下加热按键（4）一次，此时加热开始三档工作，LED4、LED5、LED6点亮；按下加热按键（4）两次，此时加热开始两档工作，LED4熄灭，LED5、LED6亮；按下加热按键（4）三次，此时加热开始一档工作，LED4、LED5熄灭，LED6亮。再按加热按键，加热功能关闭，LED4、LED5、LED6熄灭。

提醒：座垫加热功能与通风功能不能同时使用。

通风功能

按下通风按键（5）一次，此时风扇开始三档工作，LED1、LED2、LED3点亮；按下通风按键（5）两次，此时风扇开始两档工作，LED1熄灭，LED2、LED3亮；按下通风按键（5）三次，此时风扇开始一档工作，LED1、LED2熄灭，LED3亮。再按通风按键，通风功能关闭，LED1、LED2、LED3熄灭。

提醒：座垫加热功能与通风功能不能同时使用。

第三排电动调节的单人座椅也可通过后侧围按键进行前后滑动调节。

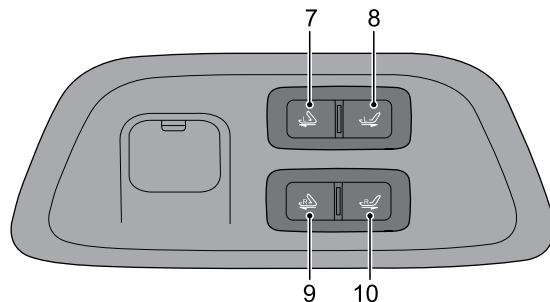

长按按键（7），左侧单人座椅向前运动（腿托打开状态下，先收起腿托），靠背收起至标定角度。

长按按键（8），左侧单人座椅靠背先回复到标定角度，然后座椅向后移动。

长按按键（9），右侧单人座椅向前运动（腿托打开状态下，先收起腿托），靠背收起至标定角度。

长按按键（10），右侧单人座椅靠背先回复到标定角度，然后座椅向后移动。

提醒：在以上操作运动中，松开按键，座椅停止运动。

扶手调节

扶手可从最低位置向上调节，共有8档，请调整至所需位置。

驾驶之前

当需将扶手从高位调低时，需先将扶手调至最高位置，再向下调扶手至最低位置，然后再向上调节扶手至所需位置。

设定的座椅前后位置和靠背角状态

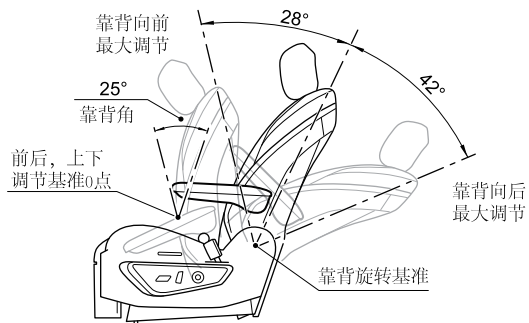

座椅和调整位置	前移距离	后移距离	上移距离	下移距离	靠背角	前向调整角度	后向调整角度
第三排电动调节的单人座椅	80毫米	320毫米	-	-	25度	28度	42度

提醒：座椅移动距离和靠背角以图片所示的基准0点计算，前后调整角度以图片所示靠背旋转基准计算。

头枕

! 为减少颈部或头部受伤的危险，应当将头枕调节至支撑头颈部而非颈部。车辆行驶时，切勿调节头枕。

双向调节头枕

按下箭头所示按键，可将头枕向下推或向上拉，以调节头枕至所需位置。当拉到一定的位置时，可拔出头枕。

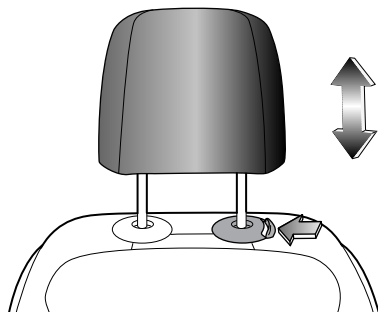

乘员保护装置

正确就座

座椅和乘员保护装置设计用于发生事故时将人员受伤风险降至最低。为实现最佳效果，应遵守以下几点。

- 切勿使座椅过分靠近方向盘。
- 切勿使座椅过分倾斜。不要将座位靠背倾斜超过30°，这样您就可以在手臂稍微弯曲的情况下垂直坐立，且脊柱底部尽量朝后。
- 应当将头枕的中心调整至您的头后部而不是颈部。
- 胯-肩式安全带应当经过您的肩膀中心（必要时调整其高度），而胯带应紧紧绕在胯部周围而不是腹部周围。

安全带



佩戴或使用安全带不当可能导致严重的人身伤害或死亡。安全带属于救生设备。发生事故时，未受到保护的乘员可能会与车内的任何一处发生碰撞，也很可能会被抛出车外，从而导致自身或他人受伤。

乘车时，驾驶员和任何成年人（或体型高度相当于成人的儿童）必须始终佩戴安全带。切勿将系在身上的安全带拉松。为确保最好的保护效果，必须始终将安全带紧固在身体周围。避免穿着很厚、体积很大的衣物。将安全带的肩带越过肩部中央并将腰带紧贴身体越过胯部。严禁使用已松弛或扭曲的安全带，且安全带不能扭曲着佩戴。

切勿将一条安全带用于多个成年人，也不要将其固定额外的物体或儿童。每个安全带只能由一位乘员使用。将安全带绕在乘员抱着的儿童身上是很危险的。

佩戴安全带时，带子平直而不松弛。否则将不利于安全带的顺利操作。锁扣按钮必须朝外。

切勿将婴儿或儿童抱在腿上。碰撞时他们会变得很沉重，以致根本无法抱住。

切勿让异物（尤其是含糖的食品和饮料）进入安全带锁扣，此类物质可能使锁扣失效。

如果安全带在严重事故中使用过，或表现出了严重磨损现象，或被切割、或可视负荷仪表显示安全带已经不可用，或此安全带为预紧安全带且预紧装置被触发后，必须更换安全带总成。

驾驶之前



孕妇应询问医生如何佩戴安全带最安全。

不应以任何方式改造或改变安全带，因为这样可能使安全带失效。切勿拆开、修理或润滑伸缩装置或锁扣机构。

每个安全带都配一个卷收器。在缓慢拉出安全带时，卷收器可确保安全带卷收自如。但如果安全带拉出的速度过快，或在突然冲击下（猛然减速、加速、大幅转弯），安全带会锁死。具体检查方法请参阅维护和保养章节中的“安全带”。

未使用时，务必将安全带织带完全卷收，拉直织带并放好锁舌，且保持织带和锁舌的清洁，防止灰尘和杂质。

应小心避免抛光剂、油类和化学品（尤其是蓄电池酸液）侵蚀织带。可安全使用温和的肥皂和水进行清洗。在织带出现磨损、侵蚀和损坏后，应更换安全带总成。

本系列车辆驾驶员和副驾驶员座椅可配置可调无预紧带限力式安全带、可调双级预紧带限力式安全带；第二排乘员座椅可配置无预紧无限力式安全带、预紧限力式安全带；第三排座椅配置三点式安全带。



将锁舌推入锁扣时，需听到清晰的“咯哒”声才表明安全带已锁上。

预紧式安全带（肩带预紧）

在发生严重碰撞事故时，预紧装置（集成于卷收器中）将由传感器触发，安全带肩带（1）会立刻卷收一些，阻止乘员向前运动，使乘客能够牢固的坐在座椅上，从而进一步的提高了安全带的功效。

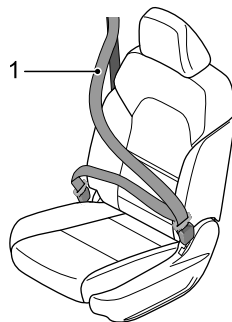

双预紧式安全带（肩带/胯带预紧）

在发生严重碰撞事故时，双预紧装置（一个集成于卷收器中，另一个在侧围胯带预紧器中）将由传感器触发，安全带肩带（1）和胯带（2）会同时立刻卷收一些，阻止乘员向前运动，使乘客能够牢固的坐在座椅上，从而进一步的提高了安全带的功效。

注意

外侧锁舌(3)在日常使用过程中无需解锁。外侧锁舌(3)需要专用工具进行解锁，如有需要请至本公司授权服务商处进行解锁。

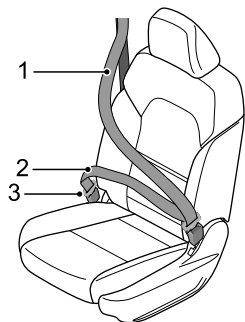

前排座椅安全带

系紧

缓慢地将安全带拉出，从肩部系往身体前部，确认安全带没有缠绕打结，然后将锁舌推入锁扣中，并确认听到“喀哒”声。

松开

按下锁扣上的红色按钮，锁舌会在弹力作用下弹出。手动往回送锁舌，以便安全带自动回卷装置能够更顺利地把安全带卷回到底。

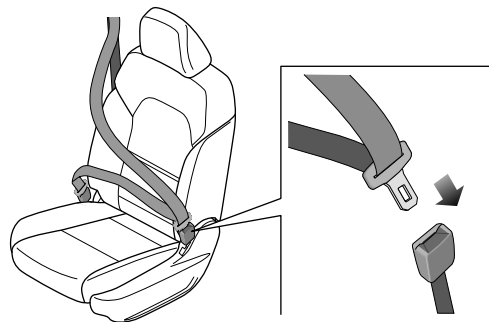

第二排座椅安全带

第二排单人座椅安全带的系紧和松开方法同前排座椅安全带。

驾驶之前

第三排座椅安全带

第三排单人座椅安全带的系紧和松开方法同前排座椅安全带。

第三排双人座椅安全带的系紧和松开方法同前排座椅安全带。

第三排三人座椅的两侧座椅安全带的系紧和松开方法同前排座椅安全带。

第三排三人座椅的中间座椅采用吊顶式安全带，系紧和松开方法如下。

系紧

将安全带从车顶拉出，将固定锁舌（2）推入左侧锁扣中，将活动锁舌（1）越过腹部推入右侧锁扣中。

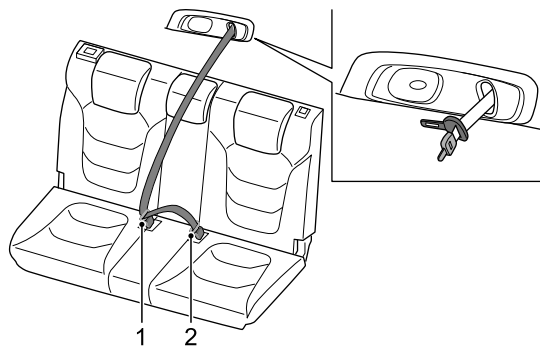

安全带舒适性导向环

安全带舒适性导向环装在肩带上，可使肩带离开左侧乘员头部。

从座椅靠背储物袋中取出导向环。

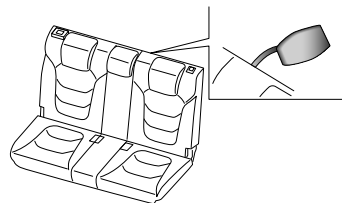

将导向环放在肩带上，然后将安全带两边插入导向环的开缝中。

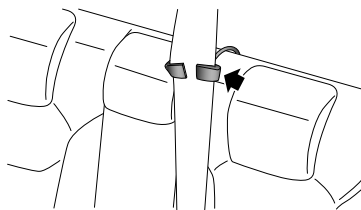

确保安全带平顺，且导向环必须在安全带的上方。

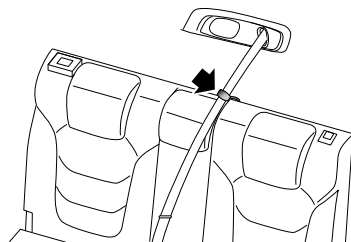

松开

收回安全带舒适性导向环，将安全带两边挤按在一起，将安全带从导向环中取出。然后，将导向环收回到座椅靠背储物袋中。

按下右侧锁扣上的红色按钮，活动锁舌（1）即可解锁。

按下左侧锁扣上的红色按钮，即可拔出固定锁舌（2）。手动往回送锁舌，以便安全带自动回卷装置能够更顺利地把安全带卷回到底。

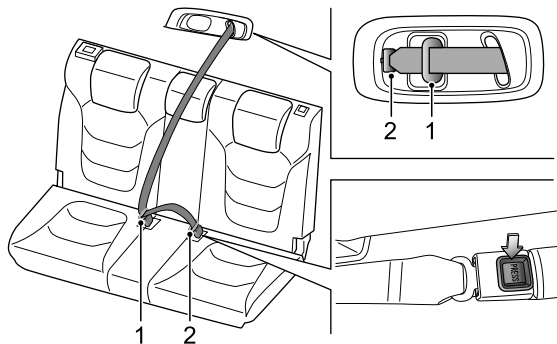

提醒：安全带收回车顶后，可以将锁舌卡接在车顶上。

安全带高度调整



调整之后，确保滑动调节器固定。

切勿在行驶时调整驾驶员安全带的高度，否则车辆可能会失去控制。

1

仅驾驶员和副驾驶员座椅配置安全带高度可调功能。

向上按下按钮（1）并上下滑动安全带顶部的高度调节器，以适应乘员的高度。到合适的位置后松开按钮（1），并用力拉一下安全带以确保高度调节器可靠锁止。

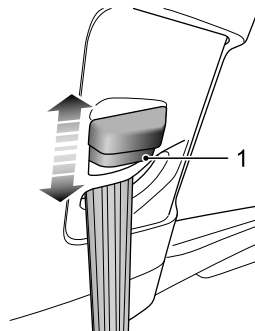

安全带警告灯

关于“安全带警告灯”的具体说明请参阅本章节中的“警告灯和指示灯”。

安全带预紧器

 切勿损坏或修理预紧器。因其包含点火装置，所以只能由本公司授权服务商进行检修。

预紧器在触发后将失去效力，因此必须更换。发生碰撞后，确保本公司授权服务商已对预紧器和所有安全带组件进行了检修。

安全带预紧器与安全气囊一起工作，以降低正面碰撞时受伤的风险。

安全气囊

 没有绝对安全的保护装置，来避免发生严重碰撞时，造成人身伤害甚至死亡。即使已正确佩戴安全带且安全气囊已充气，仍然可能造成人身伤害甚至死亡。

充气后，安全气囊某些部件的温度将很高，切勿在其冷却前与其接触。

安全气囊充气时可能导致乘员面部擦伤或其它伤害，只要确保您和您的乘员佩戴了安全带，就可以将此类伤害降至最低。

在不影响驾驶的情况下，应尽量将驾驶员座椅向后调。

务必握住方向盘的边缘，以便安全气囊充气时不会受到妨碍。

切勿将附属物体（如手机架、杯座、托盘）放在方向盘盖或仪表台的安全气囊盖板上，也不要将任何物体粘贴至（或插入）安全气囊模块护盖。否则将影响安全气囊充气，或者当安全气囊充气后，这些物体将被冲到车内的任意位置，从而造成乘员受伤。

切勿让乘员用脚、膝等接触或接近仪表台的安全气囊盖板，否则可能妨碍安全气囊的展开。

在配有座椅安全气囊的座椅上，禁止套座椅套等影响座椅安全气囊展开的相关装饰座椅类的物品。

切勿随意改装配有座椅安全气囊的座椅。

切勿随意在车辆A, B, C, D柱上粘贴任何尖锐物品，及改造A, B, C, D柱，以免在安全气囊工作过程中造成乘员受伤。



安全带预紧器与安全气囊一起工作，以降低正面碰撞时受伤的风险。

切勿拆下或猛烈敲击方向盘，也不要方向盘上冲孔。

切勿让他人、动物或物体占据驾驶员与安全气囊展开范围之间的空间。安装了安全气囊的乘员侧亦是如此。

切勿自行检修方向盘、转向管柱、任何安全气囊装置、预紧器组件或周围有布线的安全气囊组件，否则可能使安全气囊被意外触发，从而造成人员伤亡。

切勿以任何方式改造车辆的前部，因为这样可能不利于安全气囊的展开。

报废车辆上未展开的安全气囊存在潜在危险，应在报废前先将其展开。此项操作必须请专业人员处理。

本车可配置驾驶员安全气囊、副驾驶安全气囊、驾驶员侧安全气囊、副驾驶侧安全气囊、驾驶员座椅远端侧气囊和侧安全气囊。

提醒：安全气囊和预紧器为辅助保护装置，安全带仍然是主要保护装置且必须在行车期间始终佩戴。

注意

- 安全气囊被触发时，可能会听到一声巨响，并且会释放出少量类似烟雾的气体 and 灰尘。此种烟雾并不对健康构成危害。灰尘可能会刺激皮肤，因此应用肥皂和清水将其洗净。
- 出于安全考虑，每10年应更换一次安全气囊，建议您请本公司授权服务商为您更换。如果将车辆出售，车主应有义务告知购买者上述所有注意和警告事项。原车主将这些说明文件（见《用户保修保养手册》）交给新车主即可视为履行了义务。

安全气囊及预紧器检查



如果车辆上电后，警告灯不亮起，或约6秒后不熄灭，或在行驶过程中亮起，表示安全带预紧器或安全气囊发生故障。应尽快联系本公司授权服务商检修。



每次将车辆上电时，“安全气囊警告灯（红色）”将闪烁约6秒，表示正在检查安全气囊及安全带预紧器；闪烁约6秒后熄灭，表示安全气囊及安全带预紧器正常。

安全气囊的展开

 不正确的坐姿，乘坐或倚靠在接近安全气囊的位置，在安全气囊展开时，将受到严重甚至致命的伤害。

为了减少当安全气囊展开时造成的伤害，必须始终正确佩戴安全带。驾驶员和前座乘客必须采取正确的坐姿，并调整其座椅位置，使其离前安全气囊有足够的距离，以避免安全气囊展开时导致严重伤亡。对于安装了侧面安全气囊和侧面安全气囊的车辆，同时要保证上肢部分离车辆侧面有足够的距离，以免气囊展开时受到伤害。

当安全气囊展开时，未受到正确保护的儿童可能会受重伤甚至死亡。切勿怀抱儿童或把儿童放在膝上乘车。切勿让儿童不加保护地乘车，并禁止将身体任一部分伸出车窗。

安全气囊的展开可能会造成体表擦伤、身体碰伤或由于爆炸而造成的灼伤等。

安全气囊充气通道必须无任何障碍物。禁止将任何物体置于乘员和安全气囊之间。禁止将任何物体固定或放置在方向盘盖上或仪表板正面安全气囊盖板及其附近。禁止在安全气囊系统周围安置附件或饰品。如果乘客与安全气囊之间存在障碍物，安全气囊可能无法正常充气，或者将障碍物挤入乘客体内，导致严重伤亡。

不要敲击或碰撞安全气囊或相关部件的位置，以防气囊意外展开，造成严重伤害或致命伤。

在展开后，有一些安全气囊的部件是热的，在冷却之前不要接触它。

在发生碰撞的情况下，安全气囊控制模块监控到因碰撞导致的速度变化，据此确定安全气囊是否展开。安全气囊的展开是瞬时的，并带有很大的力量，伴随着很大的声响。

在车辆受到严重正面碰撞时，完全展开的安全气囊连同正确佩戴的安全带能够限制驾驶员和副驾驶员的移动幅度，降低头部和胸部受伤的危险。对于安装了侧面安全气囊和侧面安全气囊的车辆，如果侧面受到严重碰撞，完全展开的侧面安全气囊会在乘员和车辆侧部之间形成一个气垫，降低乘员肢体侧部受伤的危险。

当您正直坐在座椅上并靠在座椅靠背上时，安全带和安全气囊能够提供最为有效的保护。遭遇严重碰撞时，安全气囊会猛烈展开。此时您或其他乘员如果没有正确使用安全带，且身体前倾、斜坐或者处于其他不正确的姿态，在事故中受重伤或致命伤的可能性将很大。

注意

- 安全气囊不能保护乘员身体的低位部分。
- 安全气囊并不是设计针对后部碰撞、轻微的正面碰撞的，也不针对车辆倾覆，同时在车辆紧急制动时，也不起作用。
- 安全气囊的展开和收缩是在很短的时间内完成的，并不能对可能随后发生的第二次撞击产生的影响起到防护作用。
- 安全气囊展开后会立即缩小，这能够保证驾驶员向前看的视线不被阻挡。

- 驾驶员、副驾驶员安全气囊展开区域示意图

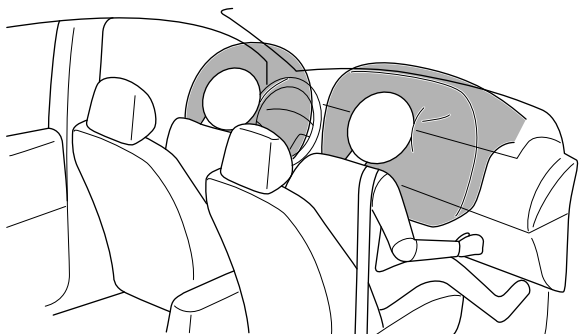

- 侧面安全气囊、驾驶员座椅远端侧气囊与气帘展开区域示意图

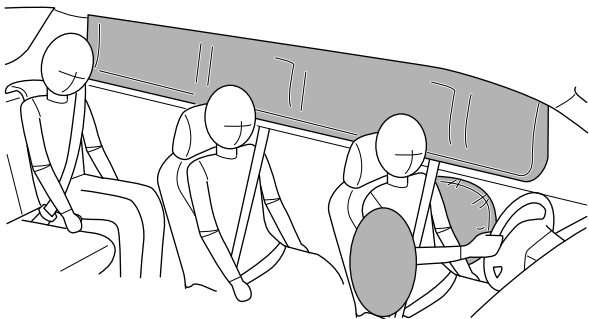

正面安全气囊

! 切勿将儿童座椅安装在前排乘客座椅位置。正面安全气囊展开时会导致儿童重伤甚至死亡。

驾驶员和前排乘客不得将脚、膝盖或身体其他部位接触到或靠近正面安全气囊盖板

车辆底盘受到剧烈颠簸或意外撞击时，安全气囊可能会展开。因此在颠簸或者坑洼的道路上驾车辆时，请格外小心，以避免安全气囊意外展开造成伤害。

正面安全气囊设计为在严重的正面碰撞或与之相似的碰撞中展开。如下所述或相似情况，均会导致安全气囊展开。

- 以较高的车速与不会移动或变形的坚固墙体发生正面碰撞。

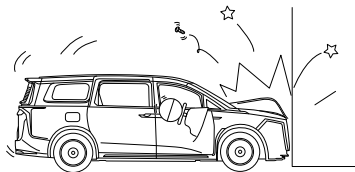

驾驶之前

- 车辆底盘受到严重损坏时。如车辆与路边石、路面铺砌边缘或坚硬的表面发生碰撞时，跌入深沟或深洞时，或车辆跳跃后猛烈触地等均有可能引起底盘严重受损。

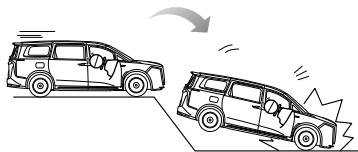
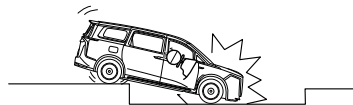

侧面安全气囊和驾驶员座椅远端侧气囊

! 座椅的构造和材料对安全气囊的工作至关重要。因此，**请勿安装座椅套，它们会影响侧面安全气囊的展开。**

在受到严重侧面碰撞的情况下，受撞击一侧的前排侧面安全气囊将从座椅面套中弹出并迅速展开。没有受到撞击一侧的侧面安全气囊不会展开。如下所述或相似情况，会导致侧面安全气囊展开。

- 车辆与较高车速的普通乘用车发生侧面碰撞。

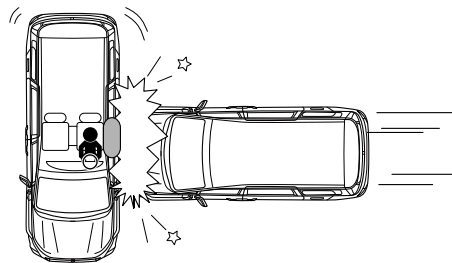

侧面安全气囊

在受到严重侧面碰撞的情况下，受撞击一侧的侧面安全气囊将从车顶内饰中破出并迅速展开。没有受到碰撞一侧的侧面安全气囊则不会展开。如下所述或相似情况，会导致侧面安全气囊展开。

- 车辆与较高车速的普通乘用车发生侧面碰撞。

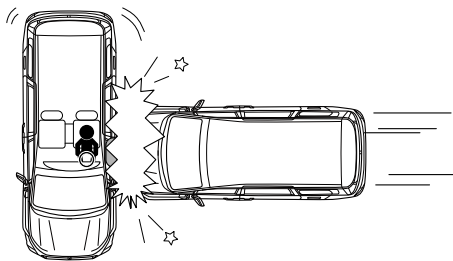

安全气囊不展开的条件

安全气囊是否展开，不取决于车辆的行驶速度，而取决于碰撞的物体、碰撞的方向以及碰撞导致的车辆减速快慢。当碰撞的冲击力被吸收或分散到车身时，安全气囊可能不会展开；但根据事故时的冲击状况不同，安全气囊有时也会起爆。因此，安全气囊是否展开不应根据车辆的受损程度进行判断。

正面安全气囊

如下所述或相似情况，正面安全气囊可能不会展开。

- 撞击方向偏离车辆中心时。
- 与坚固的电线杆、交通标志杆、树木等小面积物体正面碰撞时。

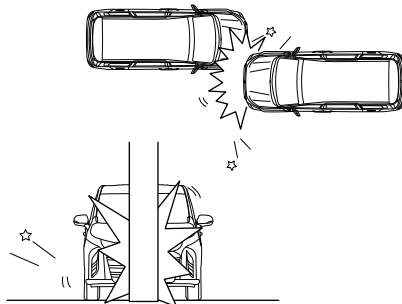

驾驶之前

- 与卡车尾门下方的碰撞；与卡车或底盘略高的车辆发生钻入式的碰撞。
- 与护栏的正面偏置碰撞。

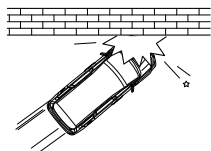
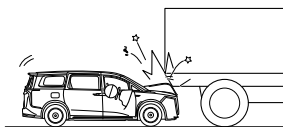

- 侧面或后部碰撞。
- 车辆翻滚。

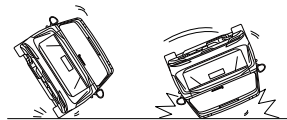

侧面安全气囊、驾驶员座椅远端侧气囊和侧面安全气帘

如下所述或相似情况，侧面安全气囊和侧面安全气帘可能不会展开。

- 与侧面成一定角度的碰撞。
- 与两轮摩托车的侧面碰撞。

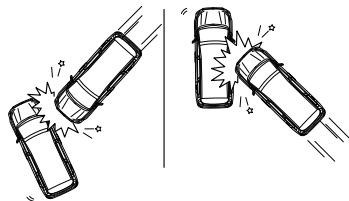

- 侧面撞击车辆前舱。
- 侧面撞击车辆后部。
- 车辆翻滚。

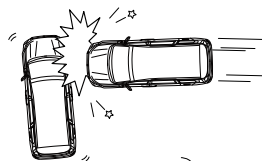

- 与护栏的正面偏置碰撞。
- 与柱杆的侧面碰撞。

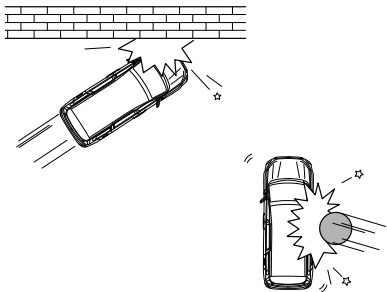

- 与停驻或移动中的车辆发生正面碰撞。
- 后部碰撞。

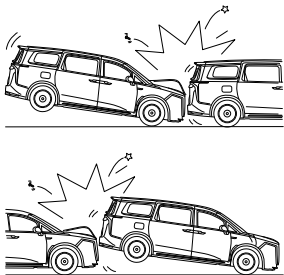

发生撞车事故后更换安全气囊系统零部件

! 撞车事故会损坏车内的安全气囊系统。安全气囊损坏后可能就无法正常工作，在发生撞车事故时也就无法保护您及乘客，从而导致重伤甚至死亡。为确保安全气囊系统在发生撞车事故后可正常工作，应尽快联系本公司授权服务商检查安全气囊系统并进行必要的更换。

如果安全气囊充气，则需要更换安全气囊系统的零部件。应尽快联系本公司授权服务商检修。

事件数据记录系统（EDR）

本车配备了事件数据记录器（EDR），EDR的主要功能是在碰撞或接近碰撞时，在较短时间段内记录汽车运动和安全系统状态信息的数据，可用于复现汽车碰撞时间发生前、发生过程中、发生后的车辆状态，比如车速、油门开度、制动踏板深度等。EDR数据提取工具基于11位CAN标识符读取数据，通过物理寻址的方式，采用ISO 14229-1:2020的11.2中的2216“通过数据标识符读取数据”服务读取EDR数据。可以通过本公司售后专用诊断工具从安全气囊控制器中读取数据。您可以登陆本公司官网对应链接地址购买EDR数据读取工具。

儿童保护装置（不随车提供）

! 可能导致死亡或严重伤害！

安全气囊能使12岁以下的儿童致命。禁止在前排座椅上使用面朝后的儿童或婴儿保护装置，当安全气囊膨胀时，将会导致儿童或婴儿严重伤害甚至死亡。尽可能坐在远离安全气囊的地方。



当安装和使用婴儿或儿童保护装置时，必须遵循婴儿或儿童保护装置制造厂的使用说明。

儿童比成人更容易受到膨胀出的安全气囊的伤害。因此，建议12岁以下儿童应该坐在后座上。一般2岁以下婴儿应使用婴儿保护装置，2-4岁以下儿童应使用儿童保护装置。婴儿或儿童保护装置市场有售。

婴儿或儿童保护装置有许多规格和型号，为了达到最佳的防护，建议您根据婴儿或儿童的年龄和体重选择合适的保护装置。选择保护装置时，还务必注意该保护装置是否适用于您的车辆。

儿童座椅固定装置

对于第二排座椅是两个单人座椅的车型，每个第二排单人座椅上有2个ISOFIX标准的接口，并且座椅的背部有1个TOP TETHER接口；对于第二排座椅是三人座椅的车型，第二排三人座椅有4个ISOFIX标准的接口，并且座椅的背部有2个TOP TETHER接口。对于第三排座椅是两个单人座椅的车型，每个第三排单人座椅上有2个ISOFIX标准的接口，并且座椅的背部有1个TOP TETHER接口；对于第三排座椅是三人座椅的车型，第三排左侧座椅有2个ISOFIX标准的接口，并且座椅的背部有1个TOP TETHER接口。

安装和拆卸儿童座椅时请注意儿童座椅生产商的说明。

儿童座椅的安装方法

- 将儿童座椅拉带从头枕导杆间穿过，连接拉带挂钩和TOP TETHER固定点。（此步骤仅适用于带TOP TETHER的车型）
- 将儿童座椅插入ISOFIX固定环中，直至儿童座椅牢靠吻合，需听到“喀哒”声才表明安装到位。
- 当ISOFIX都连接好之后，需要用身体的力量向下压住儿童座椅，收紧ISOFIX连接带，将座椅牢牢的固定在车辆之上。

注意

最好将婴儿或儿童保护装置固定在后排座椅上。如果在行驶时婴儿或儿童保护装置必须放在前座，则必须使用面向前的婴儿或儿童保护装置。无论安装在哪个位置，一定要正确固定婴儿或儿童保护装置。请记住，在发生碰撞或紧急制动时，没有固定的婴儿或儿童保护装置可能移动并撞伤车内其他乘客。即便没有婴儿或儿童坐在里面，也必须将所有婴儿或儿童保护装置正确固定在车内。

驾驶之前

1

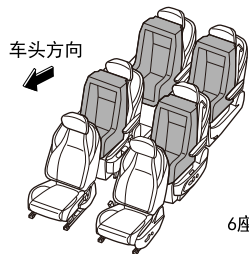

6座座椅



第二排



ISOFIX

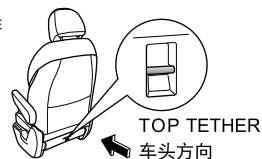

TOP TETHER
车头方向

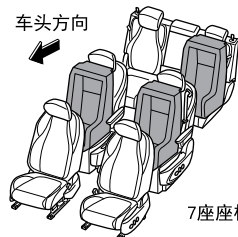
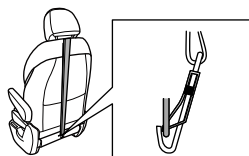

7座座椅



第二排



ISOFIX



TOP TETHER
车头方向

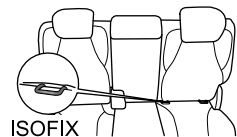
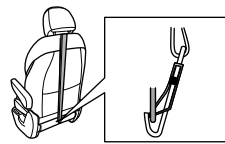

第三排

ISOFIX

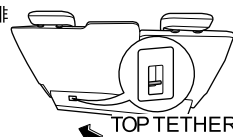

TOP TETHER
车头方向

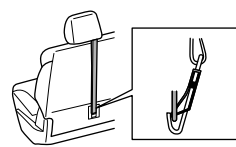
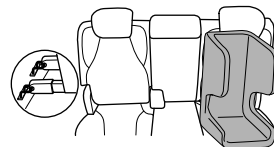

驾驶之前

儿童座椅组别及安装位置

只允许使用经许可并适于儿童使用的儿童座椅。身高1.5米以上的儿童可以直接使用车辆安全带。儿童座椅要符合相关法规或标准，如欧洲法规ECE-R44、ECE-R129、中国法规GB27887-2011。

不同乘坐位置对儿童约束系统的适用性

六座车型

质量组	乘坐位置				
	第一排乘员	第二排		第三排	
		左侧	右侧	左侧	右侧
0组(小于10千克)	X	U	U	U	U
0+组(小于13千克)	X	U	U	U	U
I组(9~18千克)	X	U	U	U	U
II组(15~25千克)	X	U	U	U	U
III组(22~36千克)	X	U	U	U	U

注：填入表中的字母含义为

U = 适用于获得本质量组批准的通用类儿童约束系统。

UF = 适用于获得本质量组批准的前向通用类儿童约束系统。

X = 本座椅位置不适用于本质量组的儿童约束系统。

驾驶之前

1

七座车型

质量组	乘坐位置					
	第一排乘员	第二排		第三排		
		左侧	右侧	左侧	中间	右侧
0组(小于10千克)	X	U	U	U	X	U
0+组(小于13千克)	X	U	U	U	X	U
I组(9~18千克)	X	U	U	U	X	U
II组(15~25千克)	X	U	U	U	X	U
III组(22~36千克)	X	U	U	U	X	U

注：填入表中的字母含义为

U = 适用于获得本质量组批准的通用类儿童约束系统。

UF = 适用于获得本质量组批准的前向通用类儿童约束系统。

X = 本座椅位置不适用于本质量组的儿童约束系统。

驾驶之前

不同ISOFIX位置对ISOFIX儿童约束系统的适应性

六座车型

质量组	尺码类别	固定模块	车辆上 ISOFIX 位置				
			第一排乘员	第二排		第三排	
				左侧	右侧	左侧	右侧
便携床	F	ISO/L1	无 ISOFIX 装置	X	X	X	X
	G	ISO/L2		X	X	X	X
0组 (小于10千克)	E	ISO/R1		IL	IL	IL	IL
0+组 (小于13千克)	E	ISO/R1		IL	IL	IL	IL
	D	ISO/R2		IL	IL	IL	IL
	C	ISO/R3		IL	IL	IL	IL
I组 (9~18千克)	D	ISO/R2		IL	IL	IL	IL
	C	ISO/R3		IL	IL	IL	IL
	B	ISO/F2		IUF, IL	IUF, IL	IUF, IL	IUF, IL
	B1	ISO/F2X		IUF, IL	IUF, IL	IUF, IL	IUF, IL
	A	ISO/F3	IUF, IL	IUF, IL	IUF, IL	IUF, IL	

注：对于不按ISO/XX尺寸类别标识（A~G）的儿童约束系统，对其适用的质量组，车辆制造厂应说明每个乘坐位置推荐的车辆专用ISOFIX儿童约束系统。

注：填入表中的字母含义为

IUF = 适用于获得本质量组批准的前向通用型ISOFIX儿童约束系统。

IL = 适用于清单上的特殊类ISOFIX儿童约束系统。这些约束系统可能是特殊车辆类，受限制类或半通用类。

X = ISOFIX的位置不适用于本质量组和/或本尺寸类别的ISOFIX儿童约束系统。

驾驶之前

1

七座车型

质量组	尺码类别	固定模块	车辆上 ISOFIX 位置					
			第一排乘员	第二排		第三排		
				左侧	右侧	左侧	中间	右侧
便携床	F	ISO/L1	无 ISOFIX 装置	X	X	X	无 ISOFIX 装置	
	G	ISO/L2		X	X	X		
0组 (小于10千克)	E	ISO/R1		IL	IL	IL		
0+组 (小于13千克)	E	ISO/R1		IL	IL	IL		
	D	ISO/R2		IL	IL	IL		
	C	ISO/R3		IL	IL	IL		
I组 (9~18千克)	D	ISO/R2		IL	IL	IL		
	C	ISO/R3		IL	IL	IL		
	B	ISO/F2		IUF, IL	IUF, IL	IUF, IL		
	B1	ISO/F2X		IUF, IL	IUF, IL	IUF, IL		
	A	ISO/F3		IUF, IL	IUF, IL	IUF, IL		
				IUF, IL	IUF, IL	IUF, IL		

注：对于不按 ISO/XX 尺寸类别标识 (A~G) 的儿童约束系统，对其适用的质量组，车辆制造厂应说明每个乘坐位置推荐的车辆专用 ISOFIX 儿童约束系统。

注：填入表中的字母含义为

IUF = 适用于获得本质量组批准的前向通用型 ISOFIX 儿童约束系统。

IL = 适用于清单上的特殊类 ISOFIX 儿童约束系统。这些约束系统可能是特殊车辆类，受限制类或半通用类。

X = ISOFIX 的位置不适用于本质量组和/或本尺寸类别的 ISOFIX 儿童约束系统。

驾驶之前

推荐的儿童约束系统

下表中，上汽大通根据儿童的体重组别（定义见GB27887-2011“儿童约束系统的分组”），提供了推荐的儿童约束系统。

0+组(小于13千克)	II和III组(15~36千克)
 <p data-bbox="289 672 578 696">Britax宝得适-双面骑士II</p> <p data-bbox="82 696 784 811">该儿童座椅安装通过ISOFIX锚筋和Support leg的形式固定，对于体重不超过18kg（参考年龄3岁）的儿童，该儿童座椅必须使用后向安装方式，且应将安装该儿童座椅的车辆座椅前后行程调整至最后位置。</p>	 <p data-bbox="1032 672 1243 696">凯迪骑士KIDFIX2 S</p> <p data-bbox="784 696 1487 781">该儿童座椅通过ISOFIX锚筋和车辆安全带的形式固定，在使用车辆安全带时，需将腰带穿过Secure Guard定位钩后插入安全带锁扣中。</p>

提醒：按照儿童约束系统说明书的要求安装儿童约束系统，如儿童约束系统与车辆座椅头枕发生干涉，并通过调整车辆座椅头枕仍无法消除此干涉后，允许移除该位置座椅的头枕，但在仅使用增高垫型儿童约束系统时，车辆座椅头枕不应被移除。

仪表和控制装置

类型一

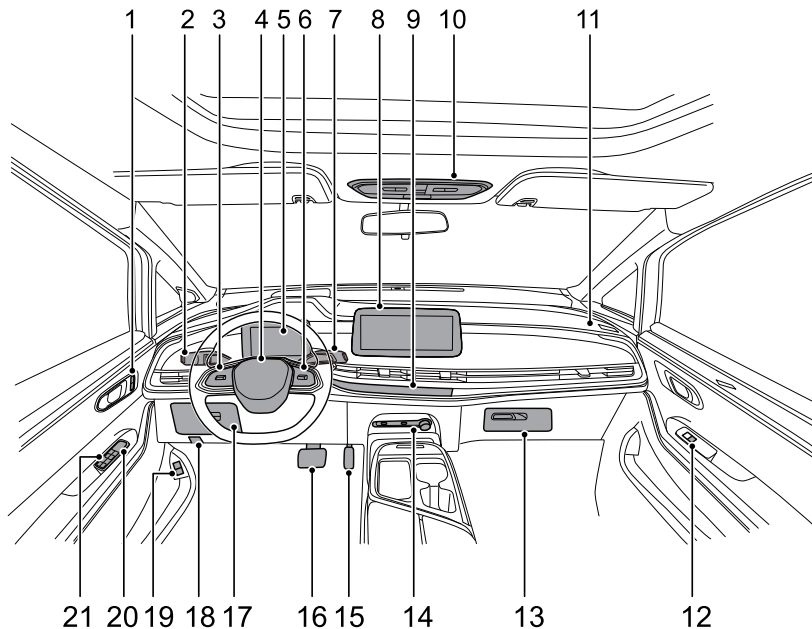

- 1 中控锁开关
- 2 刮水器和洗涤器、远光灯、转向灯拨杆开关
- 3 组合仪表选择和巡航开关
- 4 驾驶员安全气囊
- 5 组合仪表
- 6 声音控制、蓝牙电话、方向盘加热和自定义开关
- 7 换挡杆
- 8 娱乐系统
- 9 娱乐系统HOME按键, 前空调控制开关
- 10 危险警告灯开关, SOS紧急呼叫系统开关
左/右侧电动侧移门开关, 电动天窗开关, 前顶棚阅读灯开关
- 11 副驾驶安全气囊
- 12 副驾驶员车门车窗控制开关
- 13 手套箱
- 14 USB接口, 12V电源插座
- 15 加速踏板
- 16 制动踏板
- 17 驾驶员侧储物盒
- 18 前舱盖解锁手柄
- 19 电动尾门开关
- 20 外后视镜电动调节开关
后车窗禁用开关
- 21 左/右侧前车门车窗控制开关, 左/右侧侧移门车窗控制开关

驾驶之前

类型二

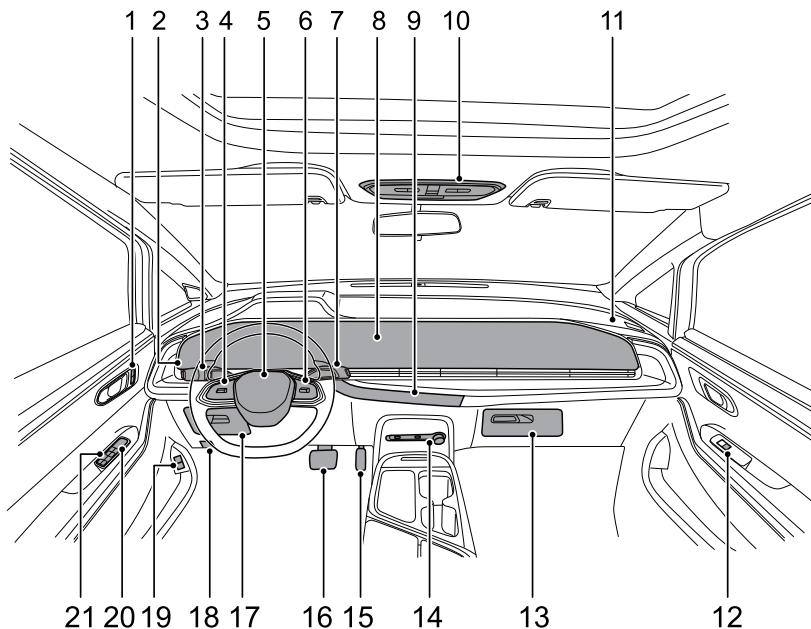

- 1 中控锁开关
- 2 组合车灯控制开关
- 3 刮水器和洗涤器、远光灯、转向灯拨杆开关
- 4 组合仪表选择和巡航开关
- 5 驾驶员安全气囊
- 6 声音控制、蓝牙电话、方向盘加热和自定义开关
- 7 换挡杆
- 8 组合仪表, 娱乐系统
- 9 娱乐系统HOME按键, 前空调控制开关
- 10 危险警告灯开关, SOS紧急呼叫系统开关
左/右侧电动侧移门开关, 电动天窗开关, 前顶棚阅读灯开关
- 11 副驾驶安全气囊
- 12 副驾驶员车门车窗控制开关
- 13 手套箱
- 14 USB接口, 12V电源插座
- 15 加速踏板
- 16 制动踏板
- 17 驾驶员侧储物盒
- 18 前舱盖解锁手柄
- 19 电动尾门开关
- 20 外后视镜电动调节开关
后车窗禁用开关
- 21 左/右侧前车门车窗控制开关, 左/右侧侧移门车窗控制开关

组合仪表

类型一

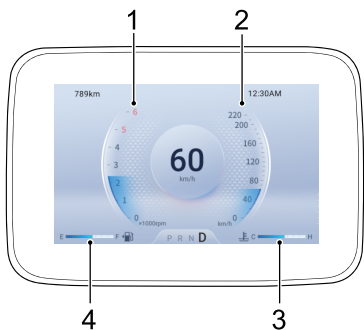

类型二

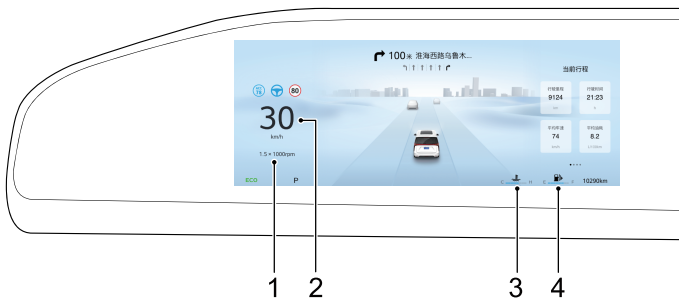

- 1 转速表
- 2 车速表
- 3 发动机冷却液温度表
- 4 燃油表

注意

切勿将物体放在组合仪表前方，以免挡住刻度盘和警告灯。

转速表

转速表以 $\times 1000$ 转/分表示发动机转速。

注意

切勿长时间让指针停留在仪表的红色区域，否则可能会损坏发动机。

车速表

车速表显示车辆行驶的时速（单位：公里/小时）。

发动机冷却液温度表

指示发动机冷却液近似温度。如果冷却液过热，“发动机冷却液温度警告灯（红色）”将亮起。

注意

如果红色警告灯亮起，尽快停止发动机以使冷却液降温。检查发动机冷却系统。

驾驶之前

燃油表

指示油箱中的近似油量。当“燃油过低警告灯（黄色）”不熄灭或者亮起时，请尽快加油。

信息中心

类型一

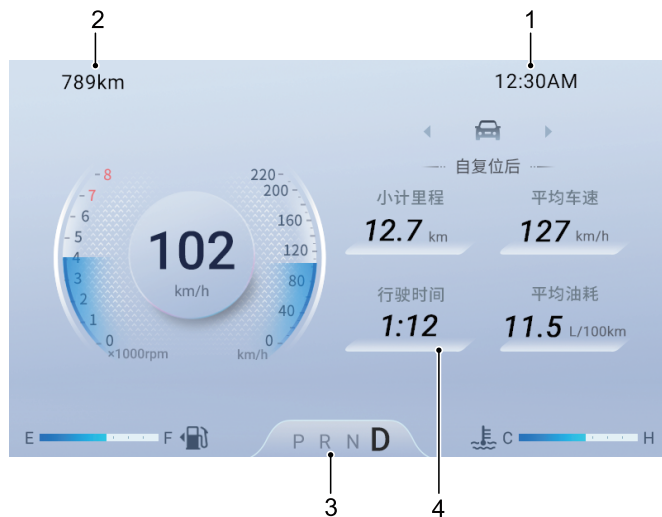

- 1 当前时间
- 2 总计里程
- 3 挡位显示
- 4 行车电脑界面

向左、向右短按方向盘上组合仪表选择开关  可以实现以下界面内容的切换：简约界面→ADAS（驾驶辅助系统）界面→行车电脑界面→故障查询界面（有故障时）→简约界面。

提醒：如车辆未配置相关功能，则不显示该界面。

行车电脑界面

向上、向下短按方向盘上组合仪表选择开关  可以实现以下界面内容的切换：

• 瞬时油耗

显示当前发动机工作时的瞬时油耗。

• 续驶里程

显示在油箱用空之前车辆预估的可行驶里程。重新加油后该里程数会相应更新。当燃油量过低时，将显示燃料不足。

• 能量回收/助力（当您的车辆配备该功能）

显示当前电机能量回收/助力强度。

• 自启动后（当您的车辆配备该功能）

显示自车辆上电启动后，小计里程、平均车速、行驶时间、平均油耗。

• 自复位后（当您的车辆配备该功能）

显示自上次复位后，小计里程、平均车速、行驶时间、平均油耗。

在该界面，通过长按组合仪表选择开关 ，对小计里程、平均车速、行驶时间、平均油耗进行复位。

在该界面，当组合仪表上小计里程显示---. -时，请长按  进行复位。

• 胎压监测（当您的车辆配备该功能）

正常模式下，实时显示轮胎当前压力。

提醒：带胎压监测系统配置的车辆，在静止状态对轮胎进行充气或放气操作后，当充气或放气大于8kPa时，组合仪表上的胎压信息显示值就会自动更新。

• 蓄电池电压（当您的车辆配备该功能）

显示当前蓄电池电压值。

• 剩余保养里程（当您的车辆配备该功能）

该信息提醒您车辆距离下次保养所剩余的里程。

ADAS（驾驶辅助系统）界面（当您的车辆配备该功能）

显示当前车辆配置的驾驶辅助系统的相关信息。

- 碰撞预警和辅助
- 车道偏离预警
- 车道保持辅助
- 自适应巡航
- 集成式巡航辅助
- 速度限制提示
- 盲区辅助

驾驶之前

故障查询界面

向上、向下短按方向盘上组合仪表选择开关  可以实现以下界面内容的切换：可以在此界面查询到相关的车辆报警故障信息（如无故障，则无界面显示）。

类型二

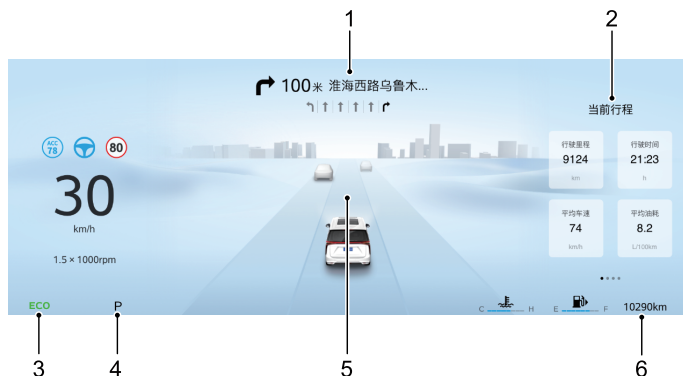

- 1 路口引导信息
- 2 儿童关怀界面、地图界面、油耗/能量回收界面、当前行程界面、胎压界面
- 3 驾驶模式
显示当前车辆的驾驶模式：ECO（经济模式）、SPORT（运动模式）。
- 4 挡位显示
- 5 ADAS（驾驶辅助系统）界面
- 6 总计里程



向左、向右短按方向盘上组合仪表选择开关  可以实现以下界面内容的切换：儿童关怀界面→地图界面→油耗/能量回收界面→当前行程界面→胎压界面。

提醒：如车辆未配置相关功能，则不显示该界面。

儿童关怀界面

显示宝宝卡片，后排儿童视频显示。

地图界面（当您的车辆配备该功能）

显示当前的导航信息。

油耗/能量回收界面

显示瞬时油耗信息、能量回收信息、剩余燃油可行驶里程信息。

当前行程界面

显示自启动后的行程信息，包含车辆上电启动后的行驶里程、行驶时间、平均车速、平均油耗。



向上、向下短按方向盘上组合仪表选择开关  可以显示自复位后的行程信息，包含车辆自上次复位后的行驶里程、行驶时间、平均车速、平均油耗。



在该界面，通过长按组合仪表选择开关 ，行驶里程、行驶时间、平均车速、平均油耗进行复位。

胎压界面

显示胎压信息。

ADAS（驾驶辅助系统）界面（当您的车辆配备该功能）

显示当前车辆配置的驾驶辅助系统的相关信息。

- 碰撞预警和辅助
- 车道偏离预警
- 车道保持辅助
- 自适应巡航
- 集成式巡航辅助
- 智能辅助变道
- 速度限制提示
- 盲区辅助

报警提示信息

大多数报警提示信息在组合仪表上都会有一个对应的图形和文字说明。在显示信息时，报警指示灯也会亮起。

如果多于一个报警信息被激活，显示屏则会依据优先顺序循环显示，每条信息显示3秒。

报警信息的优先顺序高于行车电脑信息，在车辆上电后，报警信息将会优先显示出来。

请严格按照报警信息中的指示进行操作，如有相关指示，请停下车辆进行检查，或咨询本公司授权服务商。

重要报警信息

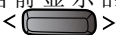
当前显示的重要报警信息，通过短按组合仪表选择开关  暂时屏蔽或9秒后信息自动屏蔽，若报警未解除，可在报警查询界面查看。

若所有的报警信息都被屏蔽，则正常显示行车电脑信息。

报警条件撤销后，其对应的报警信息同时撤销显示。

提示类信息

提示类信息可在3秒后自动消失。

注意

不要忽视报警提示信息，否则，可能会对车辆造成严重损坏。如果报警指示灯亮起，请在确保安全的情况下尽快停车。

保养界面提醒

下次保养提醒

当组合仪表信息中心出现“距离下次保养XXkm”，该信息提醒您车辆距离下次保养所剩余的里程。

临近保养提醒

当组合仪表信息中心出现“临近保养，请尽快保养”，该信息提醒您尽快到本公司授权服务商处进行保养。

立即保养提醒

当组合仪表信息中心出现“请立即保养”，该信息提醒您车辆需要立即保养，请您尽快到本公司授权服务商处进行保养。

保养过期提醒

当组合仪表信息中心出现“保养过期，请立即保养”，该信息提醒您车辆保养过期，请您立即到本公司授权服务商处进行保养。

胎压监测系统

胎压监测系统能够对轮胎的状况进行实时自动监测，为驾驶提供有效的安全保障。

当车辆在行驶过程中轮胎出现胎压不足、胎压过高、快速漏气报警或系统故障时，组合仪表上的“胎压监测系统警告灯(黄色)”



将亮起，并伴有声音提示，仪表显示屏将显示报警界面。

HUD（抬头显示）

提醒：适用于配置HUD（抬头显示）的车型。

HUD（抬头显示）安装在驾驶员前方的仪表板内，在您驾驶时会把车辆车速等相关信息投射到前挡风玻璃上。

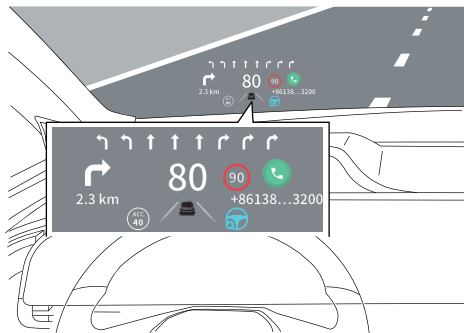

注意

如果HUD（抬头显示）的图像在您的视野范围内过亮或过高，则当外界光线黑暗时，您可能需要更多的时间看到您想看到的信息。确保HUD（抬头显示）图像较暗并将其至于您的视野的下方区域。HUD（抬头显示）图像会自动变暗变亮以补偿外界的光线，如有需要也可以进入中控屏上的车辆设置界面，选择HUD，在中控屏上进行手动调节。

驾驶之前

HUD（抬头显示）可以显示车速、限速及驾驶辅助系统等安全相关的信息，娱乐信息，来电信息，导航信息。

在中控屏上进行设置：车辆设置 ->HUD->开启HUD。

HUD开启后，可以进行如下设置：

- HUD亮度：左右滑动可调20级。
- HUD高度：左右滑动可调20级。
- HUD倾斜度：左右滑动可调6级。
- HUD导航显示：打开后可以显示道路信息、引导信息。
- HUD限速显示：打开后可以显示限速信息、超速电子眼提醒信息。
- HUD驾驶辅助信息显示：打开后可以显示辅助驾驶状态、车速设定、碰撞预警、车道偏离、紧急接管提示、车车间时距调节。

提醒：如车辆未配置相关功能，则不显示该界面。

HUD（抬头显示）的保养

清洁挡风玻璃表面，除去可能降低HUD（抬头显示）图像亮度或清晰度的污物或贴膜。

HUD（抬头显示）的故障排除

检查并确认：

- 车辆发动机处于运转状态。
- HUD（抬头显示）反射屏上没有任何物理覆盖。
- HUD（抬头显示）的亮度设置不至于太暗或太亮。
- HUD（抬头显示）调节至合适的高度。
- 未佩戴偏光太阳镜。
- 挡风玻璃清洁干净。

提醒：配置HUD（抬头显示）车型的前挡风玻璃与普通前挡风玻璃不一样，如果需要更换配置HUD（抬头显示）车型的前挡风玻璃请联系本公司授权服务商。

警告灯和指示灯

转向指示灯



进行转向操作时，左侧或右侧的“转向指示灯（绿色）”闪烁。当按下危险警告灯开关，左右转向指示灯同时闪烁。

提醒：如果某个转向指示灯快速闪烁，则表明该侧转向灯灯泡出现故障。

前大灯远光指示灯



前大灯为远光时或使前大灯闪烁时，“前大灯远光指示灯（蓝色）”点亮。

IHC（自动远光灯控制）指示灯

提醒：适用于配置IHC（自动远光灯控制）系统的车型。



车辆上电，当IHC（自动远光灯控制）系统控制远光灯点亮时，“IHC（自动远光灯控制）指示灯（蓝色）”点亮；当IHC（自动远光灯控制）系统控制远光灯熄灭时，“IHC（自动远光灯控制）指示灯（灰色）”点亮。更多信息请参阅启动和驾驶章节中的“IHC（自动远光灯控制）”。

后雾灯指示灯



后雾灯亮起时，“后雾灯指示灯（黄色）”点亮。

位置灯指示灯



位置灯亮起时，“位置灯指示灯（绿色）”点亮。

发动机防盗警告灯



车辆上电，如果发动机防盗认证成功，“发动机防盗警告灯（黄色）”熄灭，发动机可以起动。

如果“发动机防盗警告灯（黄色）”闪烁，则表明防盗控制系统出现故障，发动机将无法起动，应立即联系本公司授权服务商检修。

胎压监测系统警告灯



车辆上电，当胎压监测系统出现故障时，“胎压监测系统警告灯（黄色）”点亮，应尽快联系本公司授权服务商检修。

发动机故障警告灯



车辆上电，如果发动机启动后，“发动机故障警告灯（黄色）”点亮，则表明与发动机相关的零件出现故障。应尽快联系本公司授权服务商检修。

排放故障指示灯



车辆上电，“排放故障指示灯（黄色）”点亮，并在发动机启动后熄灭。如果警告灯亮起，则表明发动机性能及排放系统出现故障。应尽快联系本公司授权服务商检修，同时避免出现发动机转速过高或过快加速的现象。

机油压力警告灯



发动机启动后或在行驶过程中，“机油压力警告灯（红色）”点亮，则表明机油压力存在故障，请立即熄火并检查油位。请参阅维护和保养章节中的“发动机机油”。

注意

即使油位正常，也不要重新启动发动机，应尽快联系本公司授权服务商检修。

发动机冷却液温度警告灯



车辆上电，如果冷却液过热，“发动机冷却液温度警告灯（红色）”点亮。对于配置柴油发动机的车型，当冷却液液位过低时，红色警告灯将亮起并伴有声音报警。

注意

如果红色警告灯亮起，请在安全许可的条件下尽快停车，使发动机熄火，以使冷却液降温，并联系本公司授权服务商进行检查发动机冷却系统。

变速箱故障指示灯



车辆上电，当变速箱出现故障时，“变速箱故障指示灯（黄色）”点亮。当变速箱故障消除时，“变速箱故障指示灯（黄色）”熄灭。

燃油过低警告灯



车辆上电，当“燃油过低警告灯（黄色）”不熄灭或者点亮，请尽快加油。

蓄电池充电指示灯



车辆上电，“蓄电池充电指示灯（红色）”点亮，并在发动机启动后熄灭。

注意

如果警告灯在发动机启动后未熄灭，或在行驶过程中亮起，则表明充电系统出现故障，应尽快联系本公司授权服务商检修。

智能启动/停止系统指示灯

提醒：适用于配置智能启动/停止系统的车型。



车辆上电，开启起停系统，不满足起停条件时，“智能启动/停止系统指示灯（白色/灰色）”



点亮。

车辆上电，开启起停系统，自动停机时，“智能启动/停止系统



指示灯（绿色）”

点亮。

车辆上电，开启起停系统，当起停系统发生故障时，“智能起



动/停止系统指示灯（黄色）”

点亮。

更多信息请参阅启动和驾驶章节中的“智能启动/停止系统”。

安全气囊警告灯



车辆上电，如果“安全气囊警告灯（红色）”点亮或闪烁，则表明安全气囊系统出现故障。应尽快联系本公司授权服务商检修。

安全带警告灯

提醒：本车可配置后排座位安全带未系报警提醒功能，具体请以您购买的实际车辆配置为准。



车辆上电，当驾驶员安全带未正确系好，“安全带警告灯（红色）”点亮。当车速大于22公里/小时，当驾驶员安全带未正确系好，组合仪表会发出安全带未系的声音警告，同时“安全带警告灯（红色）”闪烁90秒左右，当驾驶员正确系上安全带后，“安全带警告灯（红色）”熄灭，声音警告停止。当挂倒挡或者车速小于10公里/小时，当驾驶员未正确系好安全带，组合仪表不会发出声音警告，“安全带警告灯（红色）”点亮，当驾驶员正确系上安全带后，“安全带警告灯（红色）”熄灭。

车辆上电，当副驾驶员安全带未正确系好，“安全带警告灯（红色）”点亮。当车速大于22公里/小时，当副驾驶员安全带未正确系好，组合仪表会发出安全带未系的声音警告，同时“安全带警告灯（红色）”闪烁90秒左右，当副驾驶员正确系上安全带后，“安全带警告灯（红色）”熄灭，声音警告停止。当挂倒挡或者车速小于10公里/小时，当副驾驶员未正确系好安全带，组合仪表不会发出声音警告，“安全带警告灯（红色）”点亮，当副驾驶员正确系上安全带后，“安全带警告灯（红色）”熄灭。

当配置后排乘员安全带未系提醒功能座位的乘员安全带未全部正确系好，“安全带警告灯（红色）”点亮。当车速大于22公里/小时，当配置后排乘员安全带未系提醒功能座位的乘员未全部正确系好安全带，组合仪表会发出安全带未系的声音警告，同时“安全带警告灯（红色）”闪烁90秒左右并配有座位图显

示具体未系座位，当配置后排乘员安全带未系提醒功能座位的乘员全部正确系上安全带后，“安全带警告灯（红色）”熄灭，声音警告停止。当车速小于10公里/小时，当配置后排乘员安全带未系提醒功能座位的乘员未全部正确系好安全带，“安全带警告灯（红色）”点亮，当配置后排乘员安全带未系提醒功能座位的乘员全部正确系上安全带后，“安全带警告灯（红色）”熄灭。

提醒：车门的开启会重置安全带警告灯闪烁的时间。副驾驶员、后排座位乘员未系安全带提醒功能只会¹在座²位上有乘员的情况下触发。

制动系统警告灯



车辆上电，当制动液液位异常或制动系统出现故障时，“制动系统警告灯（红色）”点亮，请立即安全停车，并尽快联系本公司授权服务商检修。

ABS（防抱死制动系统）警告灯



车辆上电，如果“ABS（防抱死制动系统）警告灯（黄色）”在行驶过程中点亮，则表明ABS系统出现故障，应尽快联系本公司授权服务商检修。

EBD（电子制动力分配系统）警告灯



车辆上电，如果“EBD（电子制动力分配系统）警告灯（红色）”在行驶过程中点亮，则表明制动系统出现故障，应尽快联系本公司授权服务商检修。

ESC（电子稳定系统）指示灯



车辆上电，当电子稳定系统工作时，“ESC（电子稳定系统）指示灯（黄色）”闪烁。如果指示灯点亮，则表明电子稳定系统出现故障，应尽快联系本公司授权服务商检修。

ESC（电子稳定系统）OFF指示灯



车辆上电，当按下ESC OFF开关，关闭ESC功能时，“ESC（电子稳定系统）OFF指示灯（黄色）”点亮。

更多信息请参阅起车和驾驶章节中的“制动系统”。

EPB（电子驻车制动）指示灯



车辆上电，开启电子驻车制动，当驻车制动器拉紧时，“EPB（电子驻车制动）指示灯（红色）”点亮，并在驻车制动完全松开后立即熄灭。

EPB（电子驻车制动）故障警告灯



车辆上电，如果“EPB（电子驻车制动）故障警告灯（黄色）”点亮，则表明制动系统出现故障，请立即安全停车，并尽快联系本公司授权服务商检修。

更多信息请参阅启动和驾驶章节中的“制动系统”。

AUTO HOLD（自动驻车）指示灯

AUTO
HOLD

车辆上电，开启AUTO HOLD（自动驻车），“AUTO HOLD（自动驻车）指示灯（白色/灰色）”点亮；当AUTO HOLD被激活时“AUTO HOLD（自动驻车）指示灯（绿色）”点亮。

AUTO HOLD（自动驻车）具有记忆能力。当AUTO HOLD（自动驻车）功能打开，驾驶员解开安全带后，“AUTO HOLD（自动驻车）指示灯（白色/灰色）”熄灭，但功能打开状态仍被AUTO HOLD（自动驻车）系统记忆，只需重新系紧安全带，AUTO HOLD（自动驻车）功能将被重新开启。

车辆上电，开启AUTO HOLD，当AUTO HOLD功能产生故障时，“AUTO HOLD（自动驻车）指示灯（黄色）”点亮。

更多信息请参阅启动和驾驶章节中的“制动系统”。

HDC（陡坡缓降）指示灯



车辆上电，开启HDC（陡坡缓降），“HDC（陡坡缓降）指示灯（绿色）”点亮，当HDC（陡坡缓降）被激活时“HDC（陡坡缓降）指示灯（绿色）”闪烁。

车辆上电，当HDC（陡坡缓降）功能产生故障时，“HDC（陡坡缓降）指示灯（黄色）”点亮。

更多信息请参阅启动和驾驶章节中的“制动系统”。

EPS（电动助力转向）系统失效警告灯



车辆上电，如果“EPS（电动助力转向）系统失效警告灯（黄色）”点亮，表示电动助力转向系统发生一般故障，性能降低，请在安全许可的条件下尽快停车，重新启动车辆并短暂行驶后，如果该灯一直点亮，请尽快联系本公司授权服务商检修；当“EPS（电动助力转向）系统失效警告灯（红色）”点亮，表示电动助力转向系统出现严重故障，请立即安全停车，并尽快联系本公司授权服务商检修。

定速巡航指示灯

提醒：适用于配置定速巡航系统的车型。



车辆上电，当巡航系统为待机状态时，“定速巡航指示灯（白色/灰色）”亮起；当巡航系统为激活状态时，“定速巡航指示灯（绿色）”亮起。更多信息请参阅启动和驾驶章节中的“定速巡航控制系统”。

FCW（前向碰撞预警）/AEB（自动紧急制动）警告灯

提醒：适用于配置FCW和AEB（前向碰撞辅助）系统的车型。



车辆上电，如果FCW（前向碰撞预警）/AEB（自动紧急制动）功能未开启或者功能故障，则“FCW（前向碰撞预警）/AEB（自动紧急制动）警告灯（黄色）”点亮；如果FCW（前向碰撞预警）/AEB（自动紧急制动）功能开启，则警告灯不显示。如果FCW（前向碰撞预警）系统报警时，“FCW（前向碰撞预警）/AEB（自动紧急制动）警告灯（黄色）”闪烁；如果AEB（自动紧急制动）功能触发时，“FCW（前向碰撞预警）/AEB（自动紧急制动）警告灯（红色）”闪烁。

关于该功能的更多说明请参阅起动和驾驶章节中的“FCW和AEB（前向碰撞辅助）”。

LDW（车道偏离预警）/LKA（车道保持辅助）/ELK（紧急车道保持）警告灯

提醒：适用于配置LDW（车道偏离预警），LKA（车道保持辅助），紧急车道保持系统的车型。



车辆上电，当车道偏离预警、车道保持辅助、紧急车道保持处于工作状态时，“LDW（车道偏离预警）/LKA（车道保持辅助）/ELK（紧急车道保持）警告灯（白色/灰色）”点亮。

当车道偏离预警、车道保持辅助、紧急车道保持处于报警或者功能触发状态，“LDW（车道偏离预警）/LKA（车道保持辅助）警告灯/ELK（紧急车道保持）（黄色）”闪烁。

当车道偏离预警、车道保持辅助、紧急车道保持处于关闭状态时，“LDW（车道偏离预警）/LKA（车道保持辅助）/ELK（紧急车道保持）警告灯（黄色）”点亮。

如果警告灯在车道偏离预警、车道保持辅助、紧急车道保持开启时显示黄色，则表明车道偏离预警、车道保持辅助、紧急车道保持出现故障，应尽快联系本公司授权服务商检修。

关于该功能的更多说明请参阅起动和驾驶章节中的“LDW（车道偏离预警）”，“LKA（车道保持辅助）”和“ELK（紧急车道保持）”。

ACC（自适应巡航）指示灯

提醒：适用于配置ACC（自适应巡航）系统的车型。



车辆上电，当自适应巡航控制系统处于待机模式时，“ACC（自适应巡航）指示灯（灰色）”点亮；开启自适应巡航，当自适应巡航系统满足激活条件时，

“ACC（自适应巡航）指示灯（蓝色）”点亮。

关于巡航功能的更多说明请参阅起动和驾驶章节中的“ACC（自适应巡航）”。

ICA（集成式巡航辅助）指示灯

提醒：适用于配置ICA（集成式巡航辅助）系统的车型。



车辆上电，开启集成式巡航辅助，当集成式巡航辅助激活时，“ICA（集成式巡航辅助）指示灯（蓝色）”点亮。当集成式巡航辅助处于待机模式时，“ICA（集成式巡航辅助）指示灯（灰色）”点亮。

关于巡航功能的更多说明请参阅启动和驾驶章节中的“ICA（集成式巡航辅助）”。

MAP（自动导航辅助）指示灯

提醒：适用于配置MAP（自动导航辅助）系统的车型。



车辆上电，开启自动导航辅助，当自动导航辅助激活时，“MAP（自动导航辅助）指示灯（蓝色）”点亮。当自动导航辅助处于待机模式时，“MAP（自动导航辅助）指示灯（灰色）”点亮。

关于该功能的更多说明请参阅启动和驾驶章节中的“MAP（自动导航辅助）”。

APA（自动泊车辅助）指示灯

提醒：适用于配置APA（自动泊车辅助）系统的车型。



车辆上电，开启自动泊车辅助，当自动泊车辅助激活时，“APA（自动泊车辅助）指示灯（蓝色）”点亮。当自动泊车辅助处于待机模式时，“APA（自动泊车辅助）指示灯（灰色）”点亮。

关于该功能的更多说明请参阅启动和驾驶章节中的“APA（自动泊车辅助）”。

SLIF（速度限制提示）指示灯

提醒：适用于配置SLIF（速度限制提示）系统的车型。



车辆上电，当检测到限速标识时，“SLIF（速度限制提示）指示灯”点亮。更多信息请参阅启动和驾驶章节中的“SLIF（速度限制提示）”。

GPF（汽油颗粒捕集器）警告灯

提醒：适用于配置汽油发动机的车型。



车辆上电，“GPF（汽油颗粒捕集器）警告灯（黄色）”常亮时，提示汽油颗粒捕集器一级报警，表示GPF满载，在安全且合法情况下高速（车速大于60公里/小时）行驶20分钟左右；“GPF（汽油颗粒捕集器）警告灯（黄色）”闪烁时，提示汽油颗粒捕集器二级报警，表示GPF过载，您无法自行进行车辆再生，请尽快前往本公司授权服务商触发驻车再生。

ECO指示灯



车辆上电，当按下ECO开关时，“ECO指示灯（绿色）”点亮。

SPORT指示灯



车辆上电，当按下SPORT开关时，“SPORT指示灯（红色）”点亮。

电热塞指示灯

提醒：适用于配置柴油发动机的车型。

 车辆上电，踩下制动踏板，“电热塞指示灯（黄色）”点亮。如果预设时间过后，指示灯熄灭，发动机方可启动。

注意

如果发动机启动后指示灯仍亮起，应尽快联系本公司授权服务商检修。

燃油滤清器水位警告灯

提醒：适用于配置柴油发动机的车型。

 如果“燃油滤清器水位警告灯（黄色）”在行驶时亮起，请尽快停车，并将燃油滤清器中的水排出。请参阅紧急故障处理章节中的“燃油滤清器排水”。

DPF（柴油颗粒捕集器）警告灯

提醒：适用于配置柴油发动机的车型。

 车辆上电，“DPF（柴油颗粒捕集器）警告灯（黄色）”常亮时，提示柴油颗粒捕集器一级报警，表示DPF趋势过载，在安全且合法情况下高速（车速大于60公里/小时）行驶20分钟左右或在周围环境安全下停车并按中控屏上的DPF虚拟按钮进行原地再生；DPF警告灯闪烁时，提示柴油颗粒捕集器

二级报警，表示颗粒捕集器堵塞，无法进行自动再生，请在周围环境安全下停车并按中控屏上的DPF虚拟按钮进行原地再生。具体请您参阅启动和驾驶章节中的“催化转换器”。

尿素警告灯

提醒：适用于配置柴油发动机的车型。

 车辆上电，“尿素警告灯（黄色）”慢闪时，蜂鸣器连续响三声，提示尿素液位低，组合仪表将提示尿素箱可支持续航的剩余里程，请尽快添加尿素；尿素警告灯快闪时，蜂鸣器连续响三声，提示尿素液位低，组合仪表将提示尿素箱液位低，车辆将在行驶XX公里后无法启动，请尽快添加尿素；警告灯常亮时，蜂鸣器连续响三声，提示尿素溶液空，组合仪表将提示尿素箱空，车辆无法启动，请添加尿素（需添加至可行驶800公里以上液位）。当尿素系统发生故障时，警告灯也会常亮，蜂鸣器连续响三声，组合仪表将提示故障原因，此时应尽快联系本公司授权服务商检修。

限速指示灯

提醒：适用于配置限速指示灯的车型。

 车辆上电，当车辆限速功能工作时，“限速指示灯（黄色）”点亮，并伴随声音警告。当限速功能不工作时，“限速指示灯（黄色）”熄灭，声音警告停止。

车外灯开关

组合车灯控制开关

车灯控制开关

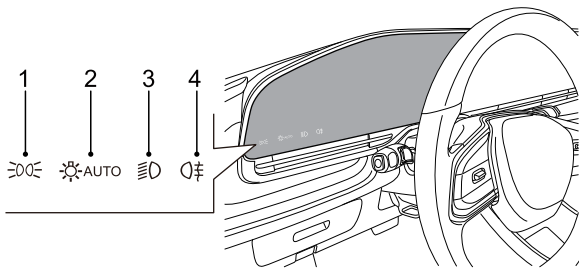

将车灯控制开关切换到图中所示位置，相应的灯就会亮起。当车辆启动后，日间行车灯自动点亮。

对于车灯控制开关在中控屏上的车型，请通过中控屏上的触摸按键进行操作。

1 位置灯开关。当前大灯处于位置灯档时，以下灯同时打开：

- 位置灯
- 牌照灯
- 仪表板灯

2 AUTO：前大灯控制开关。当前大灯处于AUTO档时，前大灯根据周围环境的光亮度实现点亮与关闭功能。当车辆启动后，其它灯光未点亮时，日间行车灯自动点亮。

3 近光灯开关。

提醒：如果停车时未关前大灯，蓄电池将放电，再次启动车辆时，车辆可能因蓄电池亏电而无法启动。当车辆下电，若前大灯开关仍处于开启状态，将响起声音警告。

提醒：车辆下电前，如果前大灯控制开关状态处于AUTO档时，车辆重新上电后，前大灯控制开关状态仍为AUTO档。

提醒：车辆下电前，如果前大灯控制开关状态处于非AUTO档时，车辆重新上电后，前大灯控制开关状态为前大灯关闭档。

提醒：关于转向灯、前大灯的更多操作方法请参阅本章节中的“转向管柱及方向盘上开关”。

4 后雾灯开关。当车辆上电，前大灯控制开关处于远光灯或近光灯（近光灯）档位，按下后雾灯开关即可打开后雾灯。当前大灯控制开关处于AUTO档位，并且后雾灯开关处于开启状态，后雾灯会根据周围环境随大灯点亮或关闭。后雾灯打开时，组合仪表上的“后雾灯指示灯（黄色）”点亮。

提醒：只有当能见度明显受到限制时（如大雾天气或下雪天气），才可使用后雾灯。

日间行车灯

日间行车灯可使他人在日间更容易看清楚车辆前部。

驾驶之前

如果您的车辆配置日间行车灯，当车辆上电，日间行车灯将点亮。日间行车灯点亮时，近光灯、尾灯、位置灯和其它车灯不会点亮。当车辆下电，日间行车灯将熄灭。符合ECE R87日间行车灯的法规要求。

自适应前大灯调节系统

您的车辆配置自适应前大灯调节系统，系统会根据行车速度、车辆载荷、爬坡角度自动调节大灯光束高度。

当驱车运载乘客或行李时，前大灯光束会自动向上或向下调整。

提醒：前大灯对光对于安全驾驶及其重要。如果自适应前大灯调节系统出现故障，应尽快联系本公司授权服务商检修。

危险警告灯开关

按下危险警告灯开关 \triangle 同时激活所有转向灯，组合仪表上的“转向指示灯（绿色）”点亮闪烁。再按下此开关即可关闭上述灯。

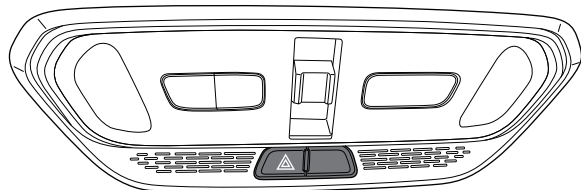

提醒：使用危险警告灯向其它车辆表明您的车辆发生了故障，靠近会有危险。

SOS紧急呼叫系统开关

提醒：适用于配置SOS紧急呼叫系统的车型。

如遇紧急情况，按下SOS紧急呼叫系统开关，即发送信号至监控平台，监控平台可采取后续救援工作。

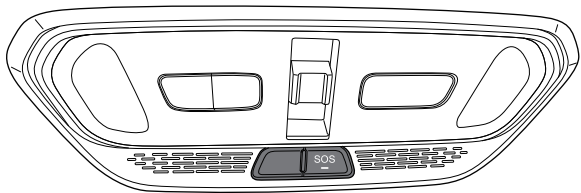

注意

此开关仅用于紧急时刻，请勿擅动。

转向管柱及方向盘上开关

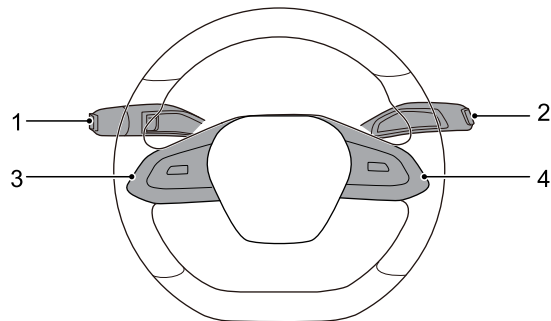

- 1 刮水器和洗涤器、远光灯、转向灯拨杆开关
- 2 换挡杆
- 3 组合仪表选择和巡航开关
- 4 声音控制、蓝牙电话、方向盘加热和自定义开关

驾驶之前

刮水器和洗涤器拨杆开关

前挡风玻璃刮水器和洗涤器

类型一

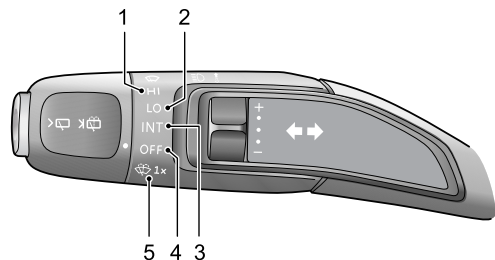

类型二

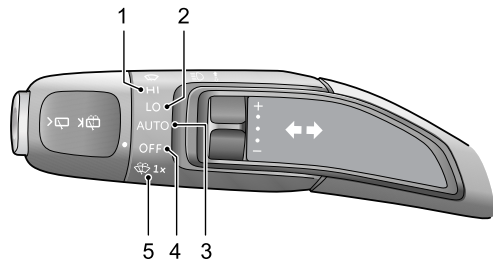

将拨杆开关旋至所需位置。

位置1 - HI：快速刮水。

位置2 - LO：低速刮水。

位置3（类型一） - INT：间歇刮水。

位置3（类型二） - AUTO：自动间歇刮水。雨量传感器会探测挡风玻璃上的雨量，并自动调节挡风玻璃刮水器的刮水频率。

提醒：必须保持雨量传感器上没有灰尘、污垢和结冰。

位置4 - OFF：关闭雨刮器。

位置5 - 1x：洗涤器。将拨杆开关旋至位置，洗涤器立即开始工作，短暂的间隔后，刮水器开始和洗涤器联动工作，释放拨杆开关后洗涤器关闭。

提醒：释放拨杆开关后，刮水器将继续进行3次连续刮水操作，3次连续刮水操作后再进行1次刮水操作。

间歇刮水/间歇时间可调

! 磨损的刮水器刮片无法有效清除前风窗玻璃上的雨水时，将降低前方的能见度，可能引发事故。务必及时更换磨损的刮水器刮片。

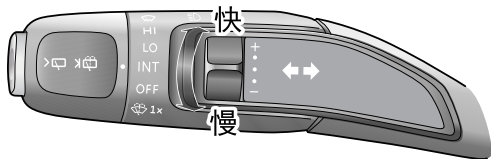

当拨杆开关位于INT（间歇刮水）（前挡风玻璃刮水器和洗涤器类型一）位置时，上下拨动开关以改变刮水间隔时间。

当拨杆开关位于AUTO（自动间歇刮水）（前挡风玻璃刮水器和洗涤器类型二）位置时，上下拨动开关以改变前雨刮灵敏度，雨量传感器调整前雨刮的刮水速率。

注意

在冰冻天气或炎热天气，为防止损坏刮水器，如果刮片结冰或粘附在玻璃上，请清除玻璃上的障碍物（如积雪）。在前风窗玻璃干燥时，切勿操作刮水器。否则可能刮坏玻璃并导致刮片过早磨损，而且会影响驾驶员的视线。

后窗刮水器和洗涤剂

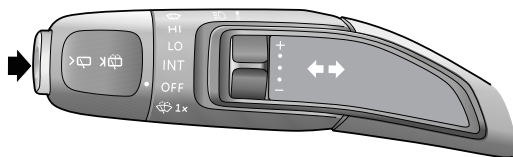

短按刮水器和洗涤剂拨杆开关的最左侧顶部，后窗刮水器运转。

长按刮水器和洗涤剂拨杆开关的最左侧顶部，洗涤剂喷水并且刮水器运转。

驾驶之前

远光灯、转向灯拨杆开关

转向灯和转向指示灯

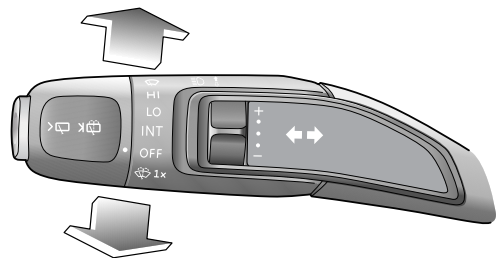

右转 - 将拨杆开关往上推。

左转 - 将拨杆开关往下拉。

相应的转向灯与组合仪表上的“转向指示灯（绿色）”将同时亮起。

前大灯远光与近光

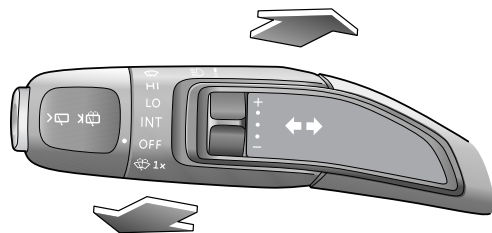

将拨杆开关推离方向盘，打开远光灯，此时开关会自复位回到原位置；再次将拨杆开关推离方向盘，关闭远光灯，此时开关也会自复位回到原位置。

提醒：前大灯为远光时，组合仪表上的“前大灯远光指示灯（蓝色）”点亮。为使前大灯闪烁，朝方向盘方向间歇轻提拨杆开关。

组合仪表选择和巡航开关

类型一

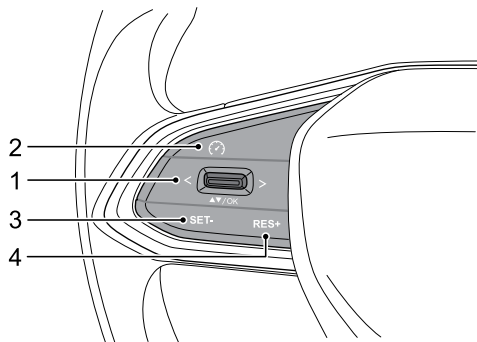

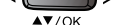
位置1 - ：组合仪表选择开关。向上按、向下按、向左按、向右按可以进行组合仪表上、下、左、右翻页，按下OK确认选择。

定速巡航控制系统

位置2 - ：巡航开启/关闭开关。按下此开关开启和关闭巡航控制系统。组合仪表上的“定速巡航指示灯”会点亮或熄灭。

位置3 - SET-：巡航设定/减速开关。按下此开关可设置速度，巡航功能开启同时组合仪表上的“定速巡航指示灯”由白变绿色，如果巡航功能正在启用，可按下此开关以降低巡航速度，每按一次可降低车速1公里/小时。

位置4 - RES+：巡航恢复/加速开关。如果存储设定车速，则按下此开关可恢复此车速，如果再次按下此开关可以加速，每按一次可增加车速1公里/小时。

提醒：关于巡航功能的更多说明请参阅启动和驾驶章节中的“定速巡航控制系统”。

类型二

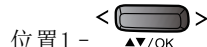
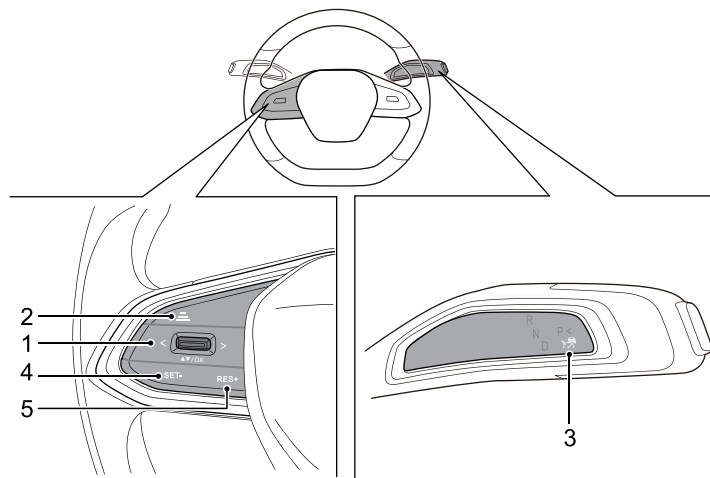

位置1 - ：组合仪表选择开关。向上按、向下按、向左按、向右按可以进行组合仪表上、下、左、右翻页，按下OK确认选择。

驾驶之前

位置2 - **三**：跟车间距设置。调整巡航控制的跟车间距，每次按一次在1~3级之间循环切换跟车间距。

ACC（自适应巡航）

位置3 - **Y**：自适应巡航开关。在满足条件的情况下，将换挡拨杆向下拨动至底部，然后松开，即可激活ACC（自适应巡航）功能。如果需要手动退出巡航，可通过上拉换挡杆或者切换挡位、踩下制动踏板。更多说明请参阅启动和驾驶章节中的“ACC（自适应巡航）”。

ICA（集成式巡航辅助）

位置3 - **Y**：集成式巡航辅助开关。在满足条件的情况下，将换挡拨杆向下拨动至底部两次，然后松开，即可激活ICA（集成式巡航辅助）功能。如果需要手动退出巡航，可通过上拉换挡杆或者切换挡位、踩下制动踏板。更多说明请参阅启动和驾驶章节中的“ICA（集成式巡航辅助）”。

MAP（自动导航辅助）

位置3 - **Y**：自动导航辅助开关。在满足条件的情况下，将换挡拨杆向下拨动至底部两次，然后松开，即可激活MAP（自动导航辅助）功能。如果需要手动退出巡航，可通过上拉换挡杆或者切换挡位、踩下制动踏板。更多说明请参阅启动和驾驶章节中的“MAP（自动导航辅助）”。

当巡航控制打开时：

位置4 - **SET-**：减小巡航车速。

位置5 - **RES+**：增加巡航车速。

声音控制、蓝牙电话和自定义开关

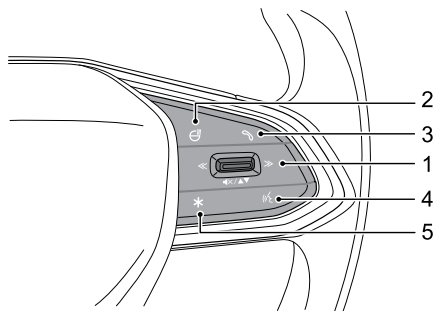

位置1 - **◀▶**：音量控制开关。向上按音量增加，向下按音量减小，长按静音；短按**◀**，频段/MP3上一首切换，长按快退；短按**▶**下一首切换，长按，快进。

位置2 - **🔊**：方向盘加热开关。按下此开关方向盘加热功能开启，指示灯点亮。再次按下关闭方向盘加热功能。

位置3 - **📞**：蓝牙电话开关。当蓝牙连接时，此开关是蓝牙电话接听开关。一般通话状态下：来电时，短按接听，长按挂断；通话中，短按挂断。插拨来电状态下：短按挂断插拨来电，长按接听插拨来电。

位置4 - **🗣️**：语音对话系统开关。按下此开关开启语音识别功能；再次按下关闭语音识别功能。

位置5 - **★**：自定义设置开关。按下此开关开启自定义设置。请与带车联网功能娱乐系统中支持自定义设置的相关功能结合使

用。例如进入车辆设置，然后选择方向盘，对自定义设置开关进行设置（对讲/抓拍功能）：

- 对讲：设置此模式，在组队模式可以进行队员之间通话。按一下开始通话，再按一下结束通话。请进入车友界面设置该应用场景。
- 抓拍：抓拍功能需要连接拍照设备，例如钉钉拍。请进入智能设备界面，添加相关智能设备。

喇叭

无论车辆是否上电，按下按钮，喇叭都可以工作。

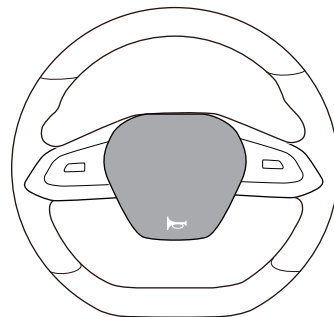

方向盘调节

! 不要在车辆行驶中调节方向盘的位置。这是非常危险的。

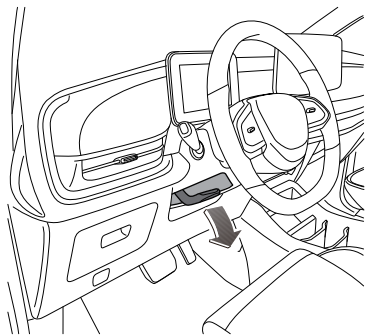

通过以下步骤调节方向盘的位置以适合您的驾驶姿势：

- 1 向下完全松开转向管柱上的方向盘调节手柄；
- 2 用双手握紧方向盘，可在高度方向和前后方向扳动方向盘，将其调整到适合的位置；
- 3 选择好合适的驾驶位置，完全拉起方向盘调节手柄，将方向盘锁定在新的位置上。

空调、暖风和通风

空调系统可以冷却空气并清除空气中的湿气和灰尘（如花粉）。

暖风系统利用的是发动机的热量，因此，只有在发动机达到正常运行温度时，才能充分加热车内空气。

通风系统在汽车行驶时保证车内通风。

前、后空调风量选择按键控制出风量大小。

空调、暖风和通风用来控制车内空气的冷却、加热和通风。新鲜空气是通过前风窗下进气格栅经空调滤清器进入车内。进气格栅内要保持清洁，无树叶、雪、冰等阻挡物。

前部出风

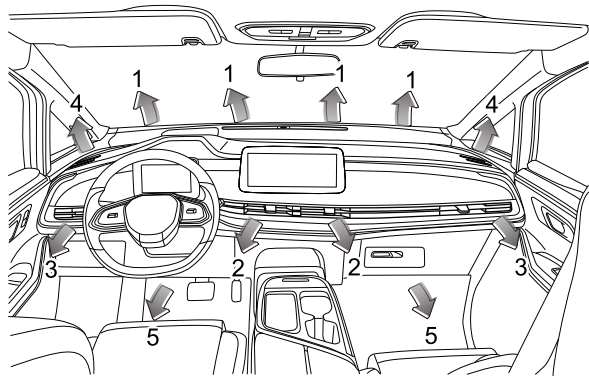

- 1 前风窗出风口
- 2 中央出风口
- 3 侧出风口
- 4 前车窗出风口
- 5 前座脚部出风口

中央出风口

对于配置手动调节出风口的车型，上、下、左、右拨动格栅中央的拨板（1）可以改变出风的方向。

提醒：对于配置电动调节出风口的车型，请进入中控屏上的设置界面进行调节。

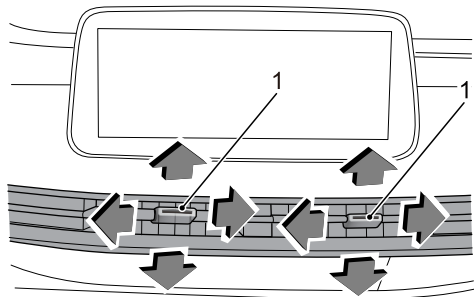

驾驶之前

侧出风口

对于配置手动调节出风口的车型，上、下、左、右拨动格栅中央的拨板可以改变出风的方向。

提醒：对于配置电动调节出风口的车型，请进入中控屏上的设置界面进行调节。

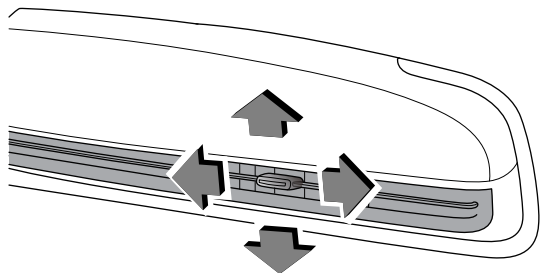

后部出风

转动格栅或拨动格栅中央的拨板（1）可以改变出风的方向。车顶共有四个出风口，左右各两个。

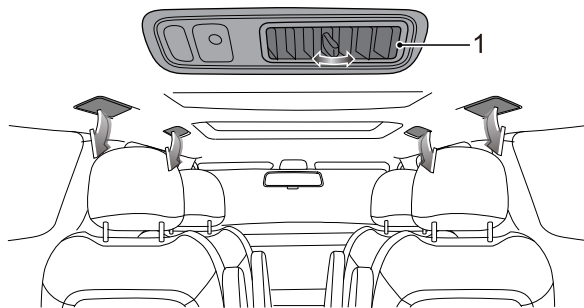

前空调控制开关

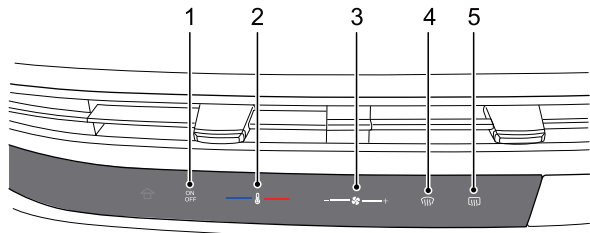

- 1 电源按键
- 2 温度调节滑条
- 3 风量调节滑条
- 4 前除霜按键
- 5 后除霜按键

电源按键

空调开机和关机控制按键。

指示灯点亮表示空调处于开启状态，空调将按照关机前状态打开空调功能；指示灯熄灭表示空调处于关闭状态，空调关闭鼓风机、压缩机等空调功能。

温度调节滑条

调节空调设定温度。

面板开机状态下，向左滑动或点击左侧时，设置温度降低；向右滑动或点击右侧时，设置温度上升。温度调节范围为：L0(17℃)、18℃—32℃、HI(33℃)。

风量调节滑条

调节风量大小。

面板开机状态下，向左滑动时或点击左侧时，设置风量降低；向右滑动或点击右侧时，设置风量增加。风量调节档位共分为8档。

前除霜按键

开启前除霜状态。

操作前除霜按键时，对应指示灯点亮，且同时会打开 A/C，出风模式调至除霜，该功能开启对前挡风玻璃和侧面玻璃具有快速除霜除雾效果。前除霜状态下，再按一次前除霜按键或者其它模式按键，退出除霜状态。

后除霜按键

开启后除霜状态。

操作后除霜按键，对应指示灯点亮，并开启后除霜功能，该功能开启对后挡风玻璃具有快速除霜除雾效果。

对于配备有加热型外后视镜的车辆，加热型外后视镜功能会在按下后除霜按键时开启，以帮助清除后视镜表面上的雾气或凝霜。

提醒：后除霜持续工作15分钟后将自动关闭，对应指示灯熄灭。

驾驶之前

中控屏空调操作和显示界面

类型一

前排空调界面

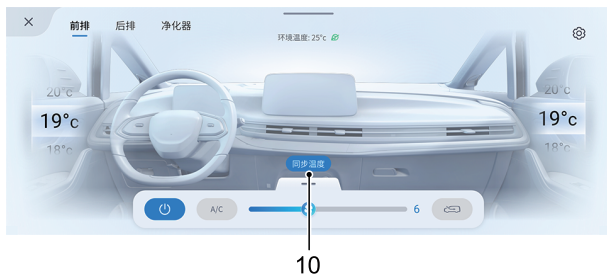
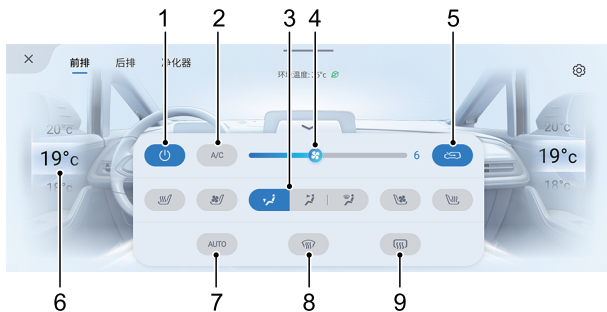

- 1 电源按钮
- 2 A/C按钮
- 3 出风模式按钮

- 4 风量调节按钮
- 5 内外循环按钮
- 6 温度调节按钮
- 7 AUTO按钮
- 8 前除霜按钮
- 9 后除霜按钮
- 10 SYNC同步温度按钮

后排空调界面

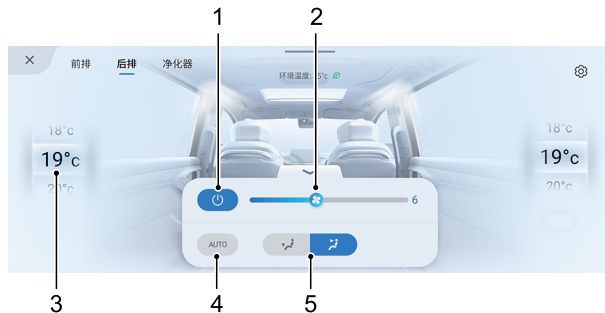

- 1 电源按钮
- 2 风量调节按钮
- 3 温度调节按钮
- 4 AUTO按钮
- 5 出风模式按钮

类型二

前排空调界面

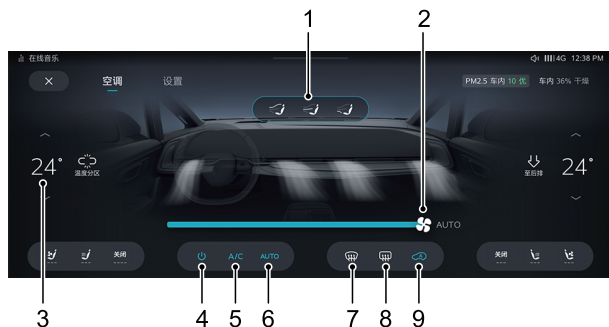

- 1 出风模式按键
- 2 风量调节按键
- 3 温度调节按键
- 4 电源按键
- 5 A/C按键
- 6 AUTO按键
- 7 前除霜按键
- 8 后除霜按键
- 9 内外循环按键

后排空调界面

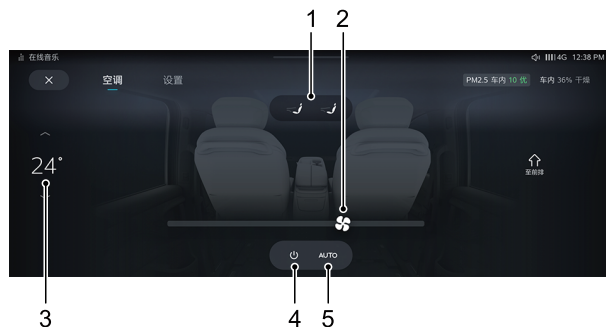

- 1 出风模式按键
- 2 风量调节按键
- 3 温度调节按键
- 4 电源按键
- 5 AUTO按键

电源按键

空调开机和关机控制按键。

指示灯点亮表示空调处于开启状态，空调将按照关机前状态打开空调功能；指示灯熄灭表示空调处于关闭状态，空调关闭鼓风机、压缩机等空调功能。

驾驶之前

温度调节按键

前排空调温度调节按键调节前排空调左侧/右侧空调所需温度。

后排空调温度调节按键调节后排空调所需温度。

在任何季节，空调开机后，会尽快地调节空调状态，使车内温度达到设定温度并保持稳定。

温度选范围共分17个档位，在温度设置为LO的情况下，空调处于最高制冷功率状态；在温度设置为HI的情况下，空调处于最高加热功率状态。

自动空调设置温度在22℃~24℃之间，为推荐舒适温度。

如果在不同的设置温度之间短暂地连续切换，则自动空调没有足够的时间调节到设定温度。

SYNC同步温度按键

同步温度选择。

按键点亮时，会将副驾驶员侧设定温度同步到和驾驶员侧设定温度一致，此时调节驾驶员侧温度，副驾驶员侧温度会一起跟随变化。

单独调节副驾驶员侧温度，驾驶员侧温度不会跟随变化，SYNC指示灯熄灭，并退出同步状态。

AUTO按键

打开自动空调功能。

按下AUTO按键空调进入全自动状态，风量、模式、循环等功能均进入自动工作状态。此时可根据舒适度需求操作温度旋钮，

设定所需温度，空调系统将根据设定温度对车内环境进行自动调节，以最快速度使车内达到目标温度并维持稳定。

AUTO状态下可操作模式、风量、A/C，AUTO指示灯熄灭，使对应功能退出AUTO状态，其余未被操作的功能保持自动状态。

A/C按键

控制压缩机的开和关。

操作A/C按键，对应指示灯点亮，空调将打开压缩机，将车内空气进行冷却，并具有一定的除湿功能。

AUTO状态下，A/C指示灯常亮（处于自动控制状态，并不代表实际工作），操作A/C按键，A/C退出AUTO状态变为手动控制。

压缩机仅能在发动机运转时工作。

出风模式按键

调节出风模式。

前排空调出风模式分为吹面、吹脚、吹窗模式。后排空调出风模式分为吹面、吹脚模式。对应指示点亮，表示该方向有出风，您可根据需求自由组合吹风模式。推荐夏季冷风吹面，冬季热风吹脚，前挡风玻璃起雾时吹窗，更利于提高车内舒适程度。

风量调节按键

调节风量大小。

风量调节共分为8档，可根据舒适度需求调节风量大小。

空调关机状态，可通过设置风量打开空调系统。

内外循环按键

内外循环根据按键进行切换。

操作按键，切换空调进风模式，外循环表示空调从外部进风，内循环表示空气在车内进行循环。

在有制冷需求时，推荐内循环；有采暖需求时，推荐外循环。

前除霜按键

开启前除霜状态。

操作前除霜按键时，对应指示灯点亮，且同时会打开A/C，出风模式调至除霜，该功能开启对前挡风玻璃和侧面玻璃具有快速除霜除雾效果。前除霜状态下，再按一次前除霜按键或者其它模式按键，退出除霜状态。

后除霜按键

开启后除霜状态。

操作后除霜按键，对应指示灯点亮，并开启后除霜功能，该功能开启对后挡风玻璃具有快速除霜除雾效果。

对于配备有加热型外后视镜的车辆，加热型外后视镜功能会在按下后除霜按键时开启，以帮助清除后视镜表面上的雾气或凝霜。

提醒：后除霜持续工作15分钟后将自动关闭，对应指示灯熄灭。

自动除雾按键

打开该功能后，空调系统将根据车内湿度、温度，自动调节空调状态，避免车内玻璃起雾，打开空调“AUTO”后效果更佳。

蓝牙通话降噪按键

打开该功能后，空调系统将在蓝牙电话接入时自动低风量，减小噪音影响。

最大风量限制按键

开启该功能后，空调系统风量将在“AUTO”和“前除霜”时被限制，最大不超过7/6/5档风。

自动新风切换时间按键

开启该功能后，且内外循环处于“AUTO”状态，空调系统将每隔10/20/30分钟自动进行循环模式切换，保证车内空气状态清新。

离车通风按键

打开该功能后，如果车辆熄火前A/C（压缩机）处于工作状态，在车辆熄火30秒后，空调系统将会重新打开鼓风机，持续吹风1分钟，干燥蒸发器，防止滋生霉菌。

空调滤芯剩余时间及重置按键

点击重置后，弹出对话框“请确认是否已经更换滤芯”，选择“是”，中控屏会发滤芯重置信号给空调。

后空调控制面板

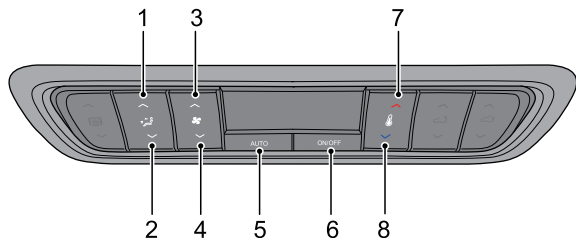

- 1 出风模式按键
- 2 出风模式按键
- 3 风量增加按键
- 4 风量减小按键
- 5 AUTO按键
- 6 电源按键
- 7 温度增加按键
- 8 温度减小按键

出风模式按键

调节出风模式。

空调出风模式分为吹面、吹面吹脚、吹脚三种模式，向上/向下调节，依次切换出风模式；推荐夏季冷风吹面，冬季热风吹脚，更利于提高车内舒适程度。

风量调节按键

调节风量大小。

风量调节共分为8档，可根据舒适度需求调节风量大小。按下风量增加按键（3），设置风量增加；按下风量减小按键（4），设置风量减小。

空调关机状态，可通过设置风量打开空调系统。

AUTO按键

打开自动空调。

按下AUTO按键（5）空调进入全自动状态，风量、模式、循环等功能均进入自动工作状态。此时可根据舒适度需求操作温度旋钮，设定所需温度，空调系统将根据设定温度对车内环境进行自动调节，以最快速度使车内达到目标温度并维持稳定。

AUTO状态下可操作模式、风量、AUTO指示灯熄灭，使对应功能退出AUTO状态，其余未被操作的功能保持自动状态。

电源按键

空调开机和关机控制按键。

按下电源按键（6），指示灯点亮表示空调处于开启状态，空调将按照关机前状态打开空调功能；再次按下电源按键（6），指示灯熄灭表示空调处于关闭状态，空调关闭鼓风机等空调功能。

温度调节按键

调节后排空调所需温度。

在任何季节，空调开机后，会尽快地调节空调状态，使后排温度达到设定温度并保持稳定。

温度选范围共分17个档位，按下温度增加按键（7），升高设定温度；按下温度减小按键（8），降低设定温度。在温度设置为LO的情况下，空调处于最高制冷功率状态（最高制冷模式需开启前空调A/C）；在温度设置为HI的情况下，空调处于最高加热功率状态。

自动空调设置温度在22℃~24℃之间，为推荐舒适温度。

如果在不同的设置温度之间短暂地连续切换，则自动空调没有足够的时间调节到设定温度。

空调操作建议

- 如果将车辆停在阳光直射的地方，操作前请打开车窗。
- 如果要在雨天清洁起薄雾的车窗，可以打开除霜按键，该功能可及时有效降低车内湿度。这在雨季和湿气较重的季节非常奏效。
- 如果在城市中行驶时，车辆时停时走，可能会导致制冷不足。

提醒：如果一个月以上不使用空调系统，应怠速运行发动机并打开系统10分钟以上（每月一次，包括冬季）。这是为了保持压缩机和密封件适当润滑，以延长系统的使用寿命。

提醒：使用空调时，蒸发器上会形成冷凝物。因此，当车辆停止后，您会在车底看到一小滩水。

后视镜

为扩展视线范围，车外后视镜的玻璃为凸镜型—这就使得物体看上去比实际更小、更远。

注意

务必检查确保所有后视镜干净明亮，并在行驶前将其定位好；如果需要，对其进行清洁和调整。

外后视镜

电动外后视镜

按下左侧（L）或右侧（R）开关（图示1）以选择相应侧外后视镜。同时，被选开关上的L、R旁的指示灯点亮。

按圆形开关（图示2）上的四个箭头，可以调节外后视镜镜面的角度。

再次按下L或R开关（图示1），对应的指示灯熄灭，可停止镜面调节操作以防止意外更改已调整好的镜面角度。

驾驶之前

未配置电动折叠功能的外后视镜开关

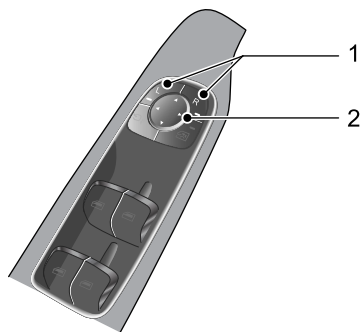

配置电动折叠功能的外后视镜开关

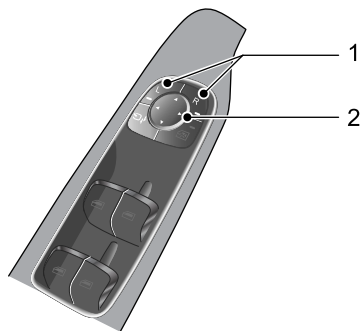

折叠外后视镜

手动折叠外后视镜

为了确保行人的安全，车外后视镜在遭受到足够力量撞击时，将会从其正常安装位置向两侧旋转。可以通过给外后视镜镜框施加少许压力来使它们复位。

电动折叠外后视镜

对于配置电动折叠功能的外后视镜车辆，可手动/自动对外后视镜进行折叠/打开。

- 手动电动折叠/打开外后视镜

按下驾驶员侧组合开关上的折叠开关  (箭头所示)，外后视镜即会自动折叠。再次按下该开关，镜体则回到原始位置。

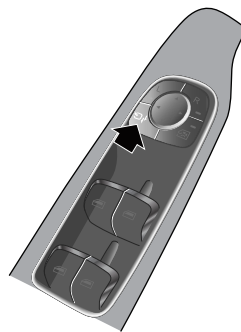

• 自动电动折叠/打开外后视镜

当外后视镜状态为折叠状态同时车辆电源关闭，解锁车辆后，外后视镜自动打开。当解锁车辆后，但未打开车门，经过30秒后，车辆将自动重新上锁且后视镜再次恢复为折叠状态。

当外后视镜状态为打开状态同时车辆电源、所有车门、前舱盖均已关闭，上锁车辆后，外后视镜自动折叠。

可以通过中控屏上的触摸按键进行自动电动折叠外后视镜的功能设置。

注意

镜面电动调整和外后视镜电动折叠均通过电动开关操作，用手直接操作可能会导致相关设备的故障，洗车时直接喷射高压水柱亦会引起电动装置的故障。

加热型外后视镜

对于配置加热型外后视镜的车型，外后视镜镜面集成了加热元件，以去除镜面上的霜或雾。镜面的加热功能是与后风窗加热操作联动开启的，即只有在动力系统启动后，开启后除霜按键时，外后视镜的加热功能才同时起作用。

外后视镜记忆功能

对于配置外后视镜记忆功能的车型，外后视镜记忆功能有3档，与座椅记忆功能绑定，进入中控屏上的座椅界面，选择主驾记忆触摸按键，依据提示对后视镜镜片进行调节。短按档位即为选择该档位后视镜镜片位置。

内后视镜

调节内后视镜镜体，以获得可能的最佳视角。内后视镜的防眩目功能能够减少夜间后面车辆前照灯给您造成的眩目。

手动防眩目内后视镜

扳动内后视镜底部调节手柄，改变后视镜视角以实现防眩目功能。推回调节手柄可使内后视镜回到正常位置。

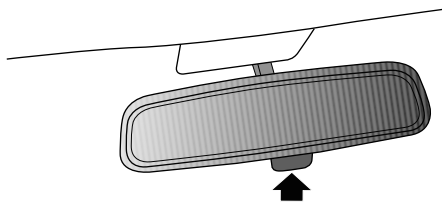

提醒：在某些情况下，使用内后视镜手动防眩目功能会使驾驶员不能准确判断后方车辆的位置。

驾驶之前

自动防眩目内后视镜

类型一

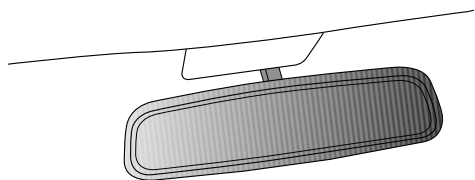

对于配备自动防眩目内后视镜的车辆，车辆上电后，自动防眩目功能自动开启，当后面车辆前照灯可能使驾驶员眩目时，光线传感器启用防眩目功能。车辆下电后，自动防眩目功能关闭。

以下情况不能正常启动自动防眩目功能：

- 后方车辆的灯光不能直接照射到光线传感器时。
- 选择倒挡时。

提醒：当后窗玻璃上贴膜时，可能会影响自动防眩目功能的使用。

类型二

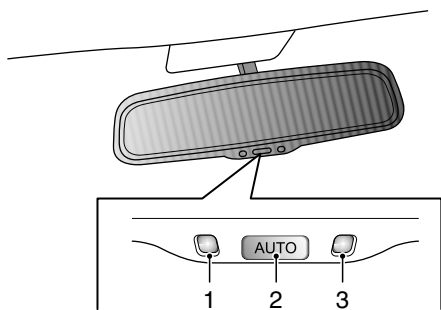

对于配备自动防眩目内后视镜的车辆，车辆上电后，按下后视镜底部的自动防眩目功能开关（2），自动防眩目功能自动开启，绿色工作指示灯（1）点亮，当后面车辆前照灯可能使驾驶员眩目时，光线传感器启用防眩目功能。按下自动防眩目功能开关（2）工作指示灯（1）熄灭，关闭自动防眩目功能，再次按下可重新开启该功能。

- 1 工作指示灯
- 2 自动防眩目功能开关
- 3 光线传感器

以下情况不能正常启动自动防眩目功能：

- 后方车辆的灯光不能直接照射到光线传感器时。
- 选择倒挡时。

提醒：当后窗玻璃上贴膜时，可能会影响自动防眩目功能的使用。

流媒体内后视镜

流媒体后视镜就是通过车辆后置的一枚摄像头（安装于尾门左侧牌照灯附近），实时的拍摄车辆后方的画面，并将其无损、无延迟的在流媒体内后视镜显示屏呈现出来。即以摄像头的视角，观察车辆后方的真实情况。流媒体后视镜能够极大的减少视觉盲区，提升行车的安全性。

对于配备流媒体内后视镜的车辆，车辆上电后流媒体功能启动，可实时显示车后画面。

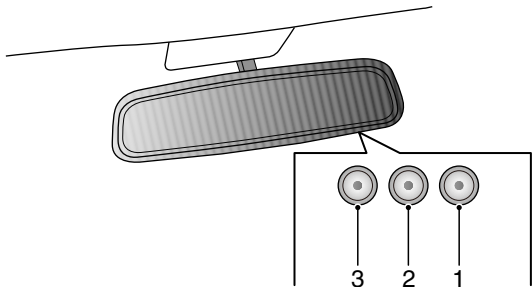

长按按键（1）可切换自动防眩目内后视镜及流媒体状态。在流媒体状态下，短按按键（1）进入操作界面。流媒体可以调整视野及色彩，视野调整可进行画面上下移动和调整画面缩放比例。

画面上下移动调整方法：

- 1 短按按键（1）进入视野调整栏，选中上下移动选项，字体由蓝色变为红色后表示已经选中该调整功能。
- 2 短按按键（2）和按键（3）分别进行上移和下移调整。

- 3 设置完成后，短按按键（1），字体由红色变为蓝色表示已退出视野上下调整功能，再短按按键（1）退出设置界面。

视野缩放比例调整方法：

- 1 短按按键（1）进入视野调整栏，选中缩放比例选项，字体由蓝色变为红色后表示已经选中该调整功能。
- 2 短按按键（2）和按键（3）分别进行放大和缩小调整。
- 3 设置完成后，短按按键（1），字体由红色变为蓝色表示已退出视野缩放比例功能，再短按按键（1）退出设置界面。

色彩调整方法：

- 1 在流媒体状态下，先调整至色彩调整选项，短按按键（1）选中进入色彩调整功能，字体由蓝色变为红色后表示已经选中该调整功能。
- 2 短按按键（2）和按键（3）进行显示画面色彩调整。
- 3 设置完成后，短按按键（1），字体由红色变为蓝色表示已退出色彩调整功能，再短按按键（1）退出设置界面。



驾驶之前

内部设备

顶棚阅读灯

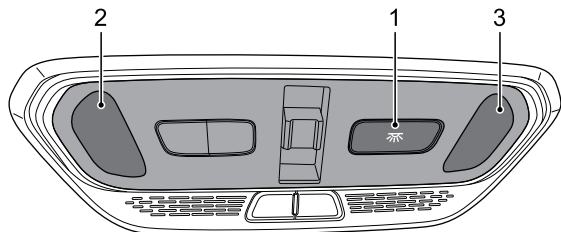
前顶棚阅读灯



按下开关 (1)  左、右两侧阅读灯和后顶棚阅读灯同时点亮；再次按下开关 (1) ，左、右两侧阅读灯和后顶棚阅读灯同时熄灭。

用手触摸 (2) 出光区域，左侧阅读灯点亮，再次用手触摸 (2) 出光区域，左侧阅读灯熄灭。



用手触摸 (3) 出光区域，右侧阅读灯点亮，再次用手触摸 (3) 出光区域，右侧阅读灯熄灭。

提醒：前顶棚阅读灯上的 (2) 和 (3) 为电容触摸按键，日常触摸使用时请触摸中间区域。触摸时需用手指指腹稍用力触摸 (2) 和 (3) 中间区域，建议触摸时间持续1秒以上。触摸完

成后，需手指离开触摸板一拳以上，再次触摸顶灯需间隔2秒以上。

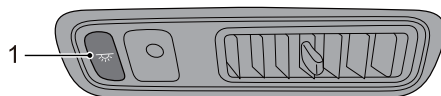
后顶棚阅读灯



按下开关 (1) ，后顶棚阅读灯点亮；再次按下开关 (1) ，后顶棚阅读灯熄灭。

提醒：当任一车门开启时，顶棚阅读灯点亮，并在车门关闭约30秒后，顶棚阅读灯自动熄灭。如果任一车门开启约15分钟以后，顶棚阅读灯会自动关闭，以防止蓄电池亏电。

行李箱灯

当行李箱盖打开时，行李箱灯会自动亮起，行李箱盖关闭后行李箱灯熄灭。

如果行李箱盖打开超过15分钟，行李箱灯会自动熄灭。

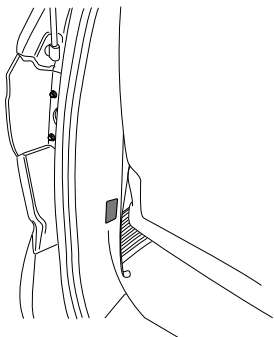

踏步灯

当滑动门的车门开启时，对应侧的踏步灯点亮。车门关闭，踏步灯自动熄灭。

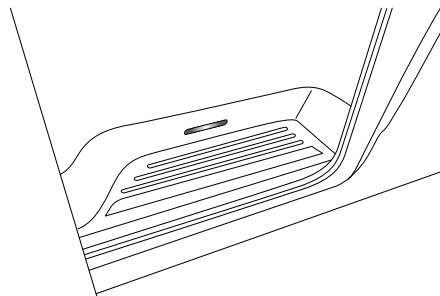

提醒：如果滑动门开启约15分钟以后，踏步灯会自动关闭，以防止蓄电池亏电。

多色氛围灯

提醒：适用于配置多色氛围灯的车辆。

多色氛围灯位于顶棚，前后车门上。您车辆上氛围灯的位置请以您购买的实际车辆配置为准。

中控屏上的触摸按键可以控制多色氛围灯的开关、颜色、亮度以及点亮模式。

多色氛围灯具有多个细分智能场景功能，分别为：车辆启动反馈，车门未关提醒，迎宾送宾模式，来电电话提醒，语音互动，音乐随动，负面情绪反馈，导航关键信息提醒，耶-解锁好心情。

您可根据个人喜好及照明需求设定不同场景多色氛围灯的照明效果，从而营造车内舒适性功能和安全提醒功能。

USB接口

USB接口位于前挡风玻璃处的USB接口、仪表台下方、副仪表台扶手下储物盒内、第二排单人座椅侧、第三排侧围面板上。您车辆上USB的位置请以您购买的实际车辆配置为准。

注意

请不要在车辆已经上电但是发动机未启动状态下长时间使用USB接口，会使蓄电池亏电。

前挡风玻璃处的USB接口

前挡风玻璃处的USB接口可以充电。

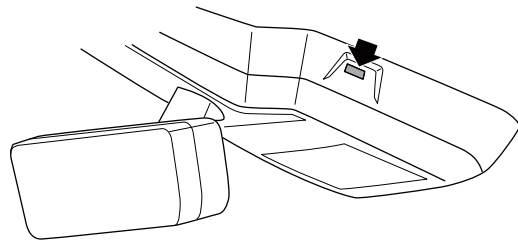

仪表台下方的USB接口

仪表台下方的左侧USB接口可以充电；仪表台下方的右侧USB接口可以充电和播放多媒体文件。

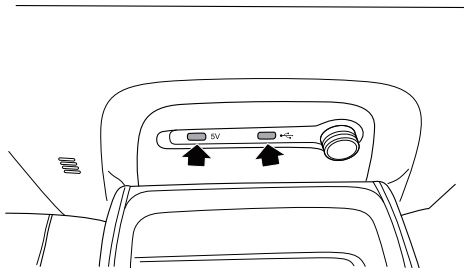

副仪表台扶手下储物盒内的USB接口

副仪表台扶手下储物盒内的USB接口可以充电和播放多媒体文件。

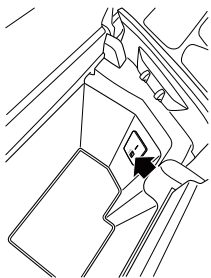

第二排手动调节的右侧单人座椅侧的USB接口

第二排手动调节的单人座椅侧的USB接口可以充电。

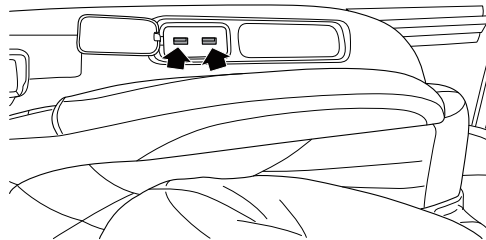

第二排电动调节的右侧单人座椅侧的USB接口和Type-C接口

第二排电动调节的单人座椅侧的USB接口和Type-C接口可以充电。

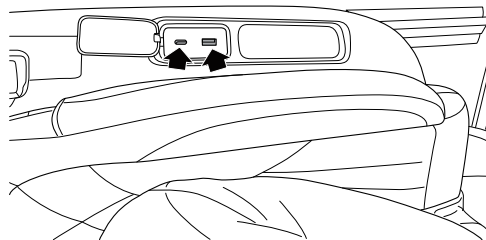

第三排侧围面板上的USB接口

第三排侧围面板上的USB接口可以充电。

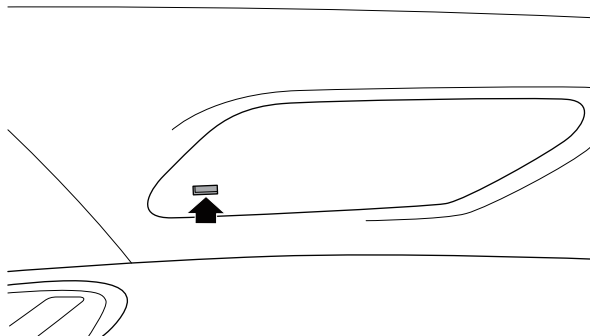

12V电源插座

提醒：适用于配置12V电源插座的车型。

电源插座位于副仪表台处、行李箱右侧围，主要为外部用电设备提供电源连接。您车辆上12V电源插座的位置请以您购买的实际车辆配置为准。

注意

请不要在车辆已经上电但是发动机未启动状态下长时间使用电源插座，会使蓄电池亏电。

提醒：电源插座可向功率不超过120W的用电设备供电。

副仪表台处的12V电源插座

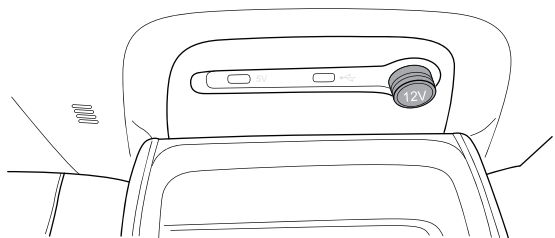

行李箱右侧围处的12V电源插座

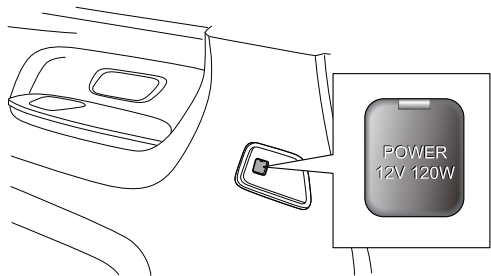

手机无线充电系统

提醒：适用于配置手机无线充电系统的车型。

如果您的车辆配置手机无线充电系统，该系统通过电磁感应，使手机在不需要导线连接的情况下，实现无线充电。

提醒：手机无线充电系统并不适用于所有手机，仅适用于通过“Qi”认证的手机。

手机无线充电操作

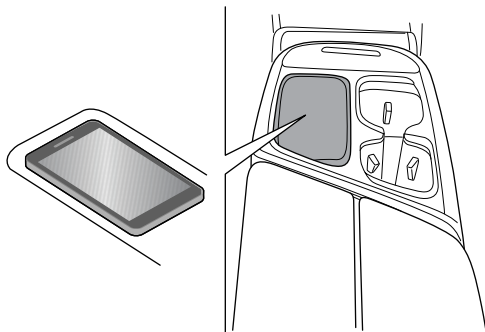

将手机按照上图所示（手机屏幕向前）进行放置，手机中心对准充电符号。

当手机进行充电时，中控屏状态栏会显示充电状态图标（充电完成、充电故障也会有对应的状态显示）。当车辆熄火开门时，如果车辆识别到手机还在充电，则通过中控屏弹窗和提示音提醒驾驶员请勿遗忘手机。

提醒：无钥匙启动系统低频天线搜索钥匙时，手机无线充电模块可能停止工作。

注意

请不要在车辆已经上电但是发动机未启动状态下长时间使用手机无线充电系统，会使蓄电池亏电。

手机无线充电故障

如充电过程中出现故障，可能是以下原因引起：

- 整车蓄电池电压过低。
- 充电区域存在金属异物时，请拿开手机查看是否有异物，如有，移除异物后，重新将手机放置在充电区域。
- 温度过高。
- 手机无线充电系统内部故障。
- 手机故障。

注意

- 驾驶员不在车内时，请不要放置手机在车内充电，以免造成安全隐患。
- 充电时请不要放硬币、钥匙、芯片卡等带金属的异物在充电区域，可能导致金属被加热，造成无法充电及引起安全事故。
- 每次只能对一部手机进行充电。
- 请勿把水洒在充电区域，以免水通过橡胶垫空隙进入无线充电器，造成充电器故障。
- 温度过高时手机充电可能会停止，待温度降低后会继续充电。

车载逆变器

提醒：适用于配置车载逆变器的车型。



使用时请注意用电安全，不要让儿童接触该插座—高压危险！

请勿将手指、导电物体插入该插座。请将液体物品放置在远离该插座的地方。

请勿在潮湿、高温（大于85℃）和不通风的环境下使用。

逆变电源的最大额定功率为150W，不得使用大于150W的大功率电器。

车载逆变器位于副仪表台后侧，打开面板，即可看到220V的交流电源插座，其提供的输出功率为150W。使用时请注意插座旁显示电源工作状态的指示灯，并根据指示灯的提示进行操作：

- 1 插上用电器插头，绿灯亮：正常运行。
- 2 插上用电器插头，指示灯熄灭：蓄电池电压过低，请取下用电器，等待蓄电池电压恢复正常。
- 3 插上用电器插头，红灯闪烁：
 - 蓄电池电压过高，请取下用电器，请等待蓄电池电压恢复正常。
 - 220V电源温度过高，请取下用电器，等待一段时间后再使用。
 - 220V电源输出过载，请取下用电器，重新发动发动机后即可恢复正常运行。再次使用前，请检查用电器功率是否符合要求。

- 外部短路，请取下用电电器，重新发动发动机后即可恢复正常运行。再次使用前，请检查用电器是否有问题。

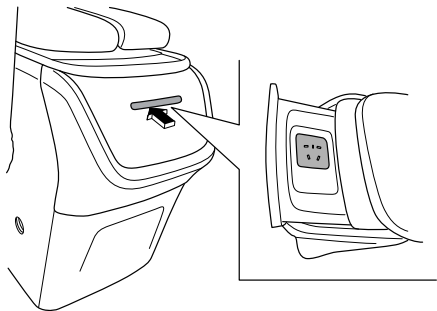

注意

请不要在车辆已经上电但是发动机未启动状态下长时间使用车载逆变器，会使蓄电池亏电。

手套箱



切勿将锋利、沉重或危险的物体放在乘员侧的手套箱中。发生事故或突然停车时，如果手套箱未关闭，可能会造成人身伤害。所以驾驶时请关闭手套箱。

1

提起翻盖把手即可打开手套箱。用力一推即可关闭。

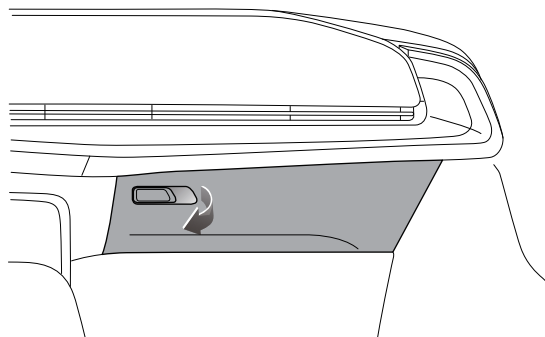

驾驶之前

储物盒

驾驶员侧储物盒

驾驶员侧储物盒位于驾驶员侧仪表台下方，向下拉下储物盒扣手，打开储物盒。

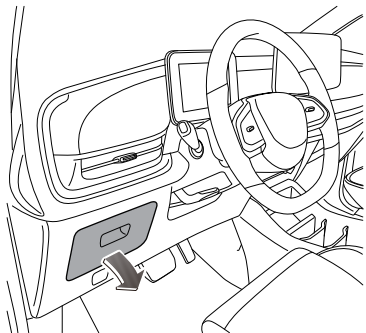

副仪表台扶手下的储物盒

按压解锁按钮后，左右扶手面板会向两侧弹开，即可打开储物盒。放下扶手即可关闭中控台扶手箱。

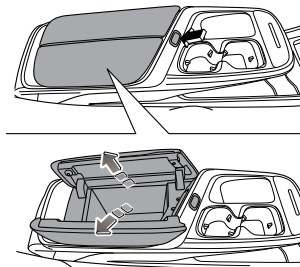

副仪表台后侧下方的储物盒

副仪表台后侧下方的储物盒为抽屉式储物盒，向后拉开储物盒扣手，打开储物盒。

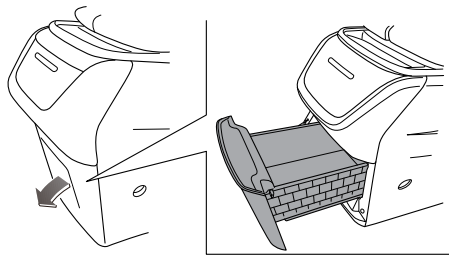

遮阳板和化妆镜

可将两个遮阳板上下扳动，以便遮挡透过风窗玻璃照进车内的阳光。另外，还可以将其转动至侧面车窗。

将遮阳板向下翻，打开化妆镜盖，可使用化妆镜。

驾驶员的化妆镜应在车辆停止时使用。

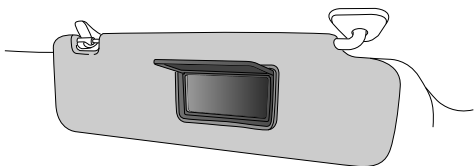

灭火器

提醒：适用于配置灭火器的车型。

! 灭火器一经开启，即使喷射不多也应更换。

灭火器放在副驾驶员座椅下侧。

手提式灭火器使用方法

1 拔出保险销；

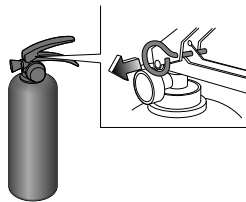

2 对准火源根部，同时按下把手即可实施喷射灭火。

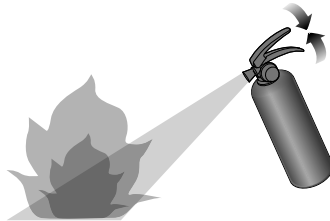

驾驶之前

室外使用时应选择在上风方向喷射。使用时也可采取间歇喷射的方法。灭可燃液体火时，不可直接对准液面喷射，防止冲击力使可燃液体飞溅而扩大火势，造成灭火困难。扑救普通的固体材料火时应对准燃烧最猛烈处喷射，并上下、左右扫射，条件许可时，可沿燃烧物四周边走边喷，使干粉灭火剂均匀地喷在燃烧物表面，直到火焰全部扑灭。灭带电设备火时（不适用于灭带高压电设备火），应先行切断电源。灭火器的使用人员应注意防止触及带电设备，以免发生触电危及人身安全。灭火时应彻底，防止火焰复燃。

灭火器的检查维护

用户从拿车后就要进行检查，以后要以一季度的间隔来进行检查，环境恶劣时，应对灭火器更频繁的检查，检查内容如下：

- 1 灭火器压力指示器的指针应指在绿区；
- 2 保险销、封签应完好；
- 3 筒体不锈蚀、变形，所有零部件不应变形和损伤等。

提醒：非专业人员不得自行拆卸灭火器，以免发生意外。

注意

- 灭火器从车辆出厂日期起应定期年检，灭火剂每两年必须更换，灭火器每十年必须更换。
- 灭火器的年检或使用后的修复，须送至消防局认可的具有消防器材检测维修年检相关资质的企业进行。
- 如果将车辆出售，车主应有义务告知购买者上述注意事项。

随车工具

随车工具包放在车辆左后侧围内。

类型一

提醒：适用于配置备胎的车型。

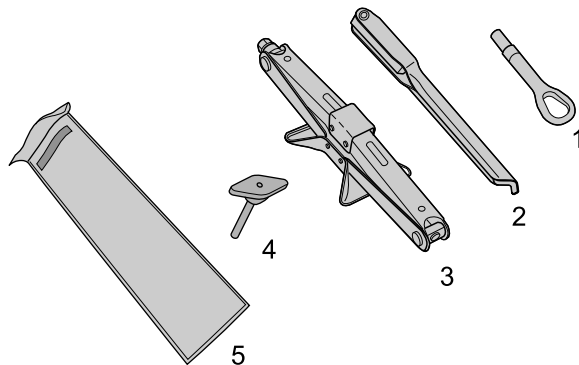

- 1 前牵引环
- 2 套筒扳手
- 3 千斤顶
- 4 千斤顶固定螺杆
- 5 随车工具袋

类型二

提醒：适用于配置补胎套件的车型。

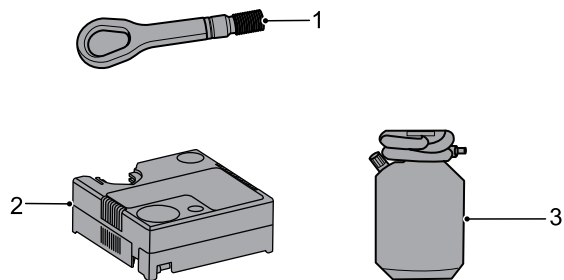

- 1 牵引环
- 2 轮胎充气泵
- 3 补胎胶罐

ETC（不停车收费系统）

提醒：适用于配置ETC的车型。

ETC位于车辆前挡风玻璃靠上位置。关于ETC的激活、使用指南和帮助，请您扫描下方二维码获取查看。



行驶记录仪

提醒：适用于配置行驶记录仪的车型。

行驶记录仪位于手套箱中。行驶记录仪显示车辆相关的速度、日期、时间、总行驶里程、日行驶里程、驾驶时间/休息时间、故障记录等。有关行驶记录仪使用的更多信息，请参阅行驶记录仪附带的用户手册。

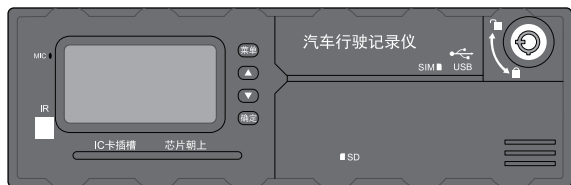

SOS报警开关

如遇紧急情况，可打开SOS报警开关面板，按下按钮，即发送信号至监控平台，监控平台可采取后续救援工作。

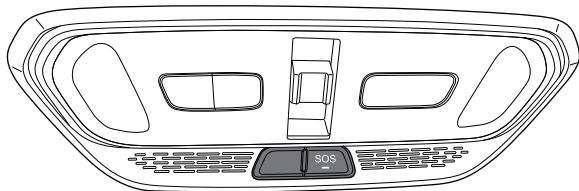

注意

此开关仅用于紧急时刻，请勿擅动。

娱乐系统

本手册上的内容是对该产品的简易操作说明，在使用本产品前，请仔细阅读并充分理解娱乐系统主机自带操作使用说明。



请勿自行安装或维修您的产品。

由未经电子设备和汽车配件方面培训的人员安装或修理本产品可能导致危险发生。

根据国家相关法规，行驶中禁止观看视频和相关操作，为了您及他人的人身安全。驾驶汽车时请勿观看屏幕和做相关的操作。

请注意本章节手册中的所有注意事项，并严格遵守操作说明。

切勿使本产品接触液体，否则可能导致短路或损坏。

本系统的倒车影像功能仅作为您在驾驶车辆时的一个辅助，请注意实际情况。

注意

- 本产品请勿受潮。
- 产品在第一次开机使用或曾经切断车辆电源重新连接使用，主机所显示各界面的日期需要进行手动调节。
- 确保安全驾驶。
- 确保遵守安全驾驶规章以及现行的交通规则。
- 如果操作本产品（以及倒车影像功能）会分散您在安全驾驶车辆时的注意力，请不要进行操作。
- 如果您要通过观看屏幕进行操作，请将车辆停放在安全场所，并使用停车制动。
- 切勿将本产品的音量设置过高，否则您无法听到车外的交通情况和紧急救援信号。
- 出于对安全的考虑，车辆在行驶时，某些功能将无法实现，如：视频播放等。
- 本系统可以检测出车辆的行驶速度，当速度高于一定值后，系统会阻止您在驾驶过程中观看视频播放。若要观看视频，请将车辆停靠在安全场所，并使用停车制动。
- 为了防止蓄电池耗尽，请确保使用本系统时启动车辆。
- 本手册中的图片是示意图，在细节上可能会与本车略有不同，仅供参考，细节以产品实物为准。娱乐系统的界面具体颜色和功能请以实物为准。

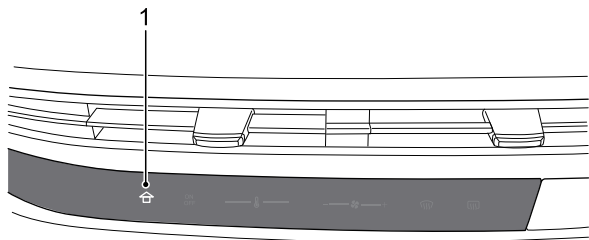

1 HOME 按键

短按HOME按键（1），可从其他界面返回至首页界面；如果当前是首页界面，该动作无效。

长按HOME按键（1）10秒左右，可以重新启动娱乐系统。

关于娱乐系统的使用指南和帮助，请按照如下步骤进入车辆娱乐系统的相关应用查看。

提醒：由于娱乐系统软件会持续更新迭代，本手册中的图片仅仅是示意图，可能会与本车略有不同，仅供参考，请以实际车辆状态为准。

中控屏（类型一）

- 1 在首页界面，点击“应用中心”图标①，展开所有应用界面。
- 2 在应用界面，点击应用中心中的“使用手册”图标②，查看娱乐系统的使用说明。

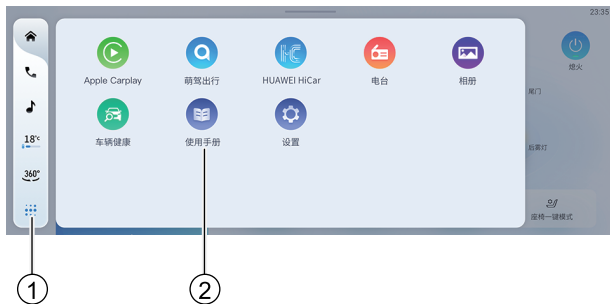

中控屏（类型二）

- 1 点击“小程序”图标①，展开所有小程序。
- 2 点击“使用手册”图标②，查看娱乐系统的使用说明。



提醒：关于斑马VENUS娱乐系统的使用指南和帮助，您可以直接语音唤起“打开技能中心”进行获取最新的车机使用帮助。

座椅椅背屏

- 1 在椅背屏首页界面，进入“应用中心”界面，点击“使用手册”图标①，查看椅背屏的使用说明。



起动和驾驶

- 140 起动和驾驶之前
 - 140 起动/关闭发动机
 - 141 无钥匙起动系统
 - 143 智能起动/停止系统
 - 146 驾驶
 - 147 催化转换器
 - 151 燃油
 - 154 尿素
 - 155 8AT自动变速器
 - 159 电动助力转向系统
 - 159 制动系统
 - 167 定速巡航控制系统
 - 169 泊车辅助系统
 - 179 驾驶辅助系统
 - 209 驾驶员状态检测系统
 - 211 轮胎
 - 213 装载
-

启动和驾驶之前

- 确保按照“维护和保养 - 车主检查”中的规定，对车辆进行了每日/每周维护性检查。
- 检查确保座椅的位置正确。
- 检查确保所有后视镜调整到位。
- 检查确保所有照明灯、信号系统和警告指示器处于正常运转状态。
- 检查确保所有乘员已正确系好安全带。

车辆上电，检查确保所有警告灯和计量表运行正常（请参阅驾驶之前章节中的“警告灯和指示灯”）。

注意

在阅读本章节之前，请您确保已阅读了本手册“驾驶之前”章节，您对车辆及其设备已有了充分的了解。

启动/关闭发动机

启动发动机

 一氧化碳为有害气体，可能导致昏迷甚至死亡。车辆排出的废气中包含无色无味的一氧化碳，因此应避免吸入。切勿在密闭、不通风的地方启动或保持发动机运转。如果发现废气进入车内，尽快查明原因并改正。如果必须在此种环境中工作，请将所有车窗完全打开。

车辆在未起动的状态，需要满足下列条件才能起动车辆：

- 前舱盖关闭。
- 钥匙在车内。
- 换挡杆位于P或N挡。
- 踩下制动踏板。

提醒：在前舱盖打开的状态下，如果需要启动发动机，需要踩下制动踏板的同时长按危险警告灯开关，并保持5秒。

关闭发动机

车内熄火

车辆在起动的状态，按如下操作关闭车辆发动机：

- 安全停靠车辆。
- 换挡杆位于P或N挡。
- 点击中控屏上的STOP ENGINE熄火按键。

紧急熄火

车辆静止，若发生突发状况需要立即熄火/下电，请长按危险警告灯开关5秒或3秒内连续按下5次危险警告灯开关，车辆电源关闭/发动机关闭。

车辆在行驶状态中，若发生突发状况需要立即熄火，请踩下制动踏板的同时3秒内连续按下5次危险警告灯开关，车辆发动机关闭。

注意

切勿长时间使车辆处于发动机不运行的上电状态，这样会消耗蓄电池电量。如果蓄电池耗电时间过长，可能不能起动车辆。

当车辆已经上电但是发动机未启动状态下，将换挡杆切换到P挡，驾驶员座椅上没有人员，同时关闭驾驶员车门，车辆电源将会关闭。

无钥匙起动系统

无钥匙解锁

当所有车门都已闭锁时，携带遥控钥匙进入感应区域，按门把手上的微动开关或者尾门开关，中控锁将自动解锁。解锁成功后转向灯闪2下，之后30秒内如果没有执行以下任一个操作，则中控锁将自动重新闭锁：

- 打开任何一个车门
- 电源挡位切换至非OFF挡
- 操作中控解锁/闭锁

提醒：也可以用遥控钥匙上的中控解锁按键开锁，按一下中控解锁按键，中控锁自动解除。

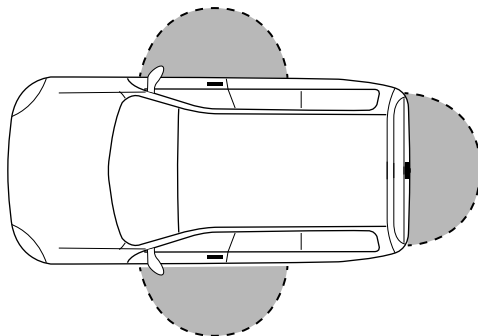

无钥匙闭锁

当驾驶员车门或者副驾驶员车门为解锁状态时，携带遥控钥匙进入感应区域后按下门把手上的微动开关，或行李箱盖上的尾门开关，方向灯闪1次，同时报警喇叭短响1次（根据配置），所有车门闭锁，同时车辆进入预设防状态。如果有下列情况之一，按下微动开关后车门不会闭锁：

- 电源挡位在非OFF挡
- 遥控钥匙留在车内
- 遥控钥匙不在感应范围内
- 遥控钥匙电能耗尽
- 驾驶员车门未关闭

提醒：也可以用遥控钥匙上的中控上锁按键来闭锁车门，按一下中控上锁按键，中控锁自动闭锁。

无钥匙起动

当钥匙在车内，车辆前舱盖关闭，换挡杆位于P或N挡，踩下制动踏板起动发动机。

备份起动

当遥控钥匙电池电量耗尽时，无钥匙进入功能将失效，但仍然可以进行起动发动机的操作。用机械钥匙打开车门进入车内，此时系统可能处于防盗状态，所以会触发报警器报警，属于正常情况。

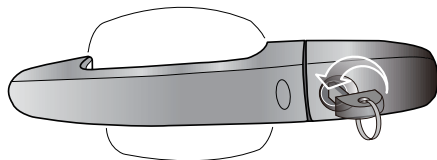

换挡杆位于P或N挡，将遥控钥匙放在副仪表台上的带有标识的杯托里，踩住制动踏板起动发动机，此时系统将解除防盗。

起动和驾驶

类型一

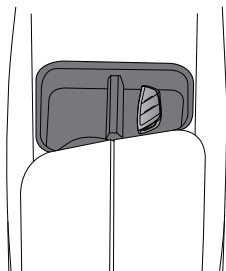

类型二

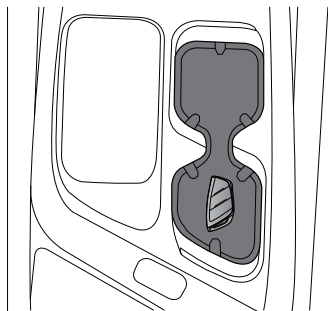

智能起动/停止系统

提醒：适用于安装了智能起动/停止系统的车辆。

基本使用条件

智能起动/停止系统可帮助节省燃油并减少二氧化碳排放。在使用智能起动/停止系统时，如遇红灯，那么车辆静止时发动机自动关闭。在需要时，发动机自动再次起动。车辆上电，智能起动/停止系统自动激活。

智能起动/停止系统的基本使用条件：

- 驾驶员车门已关闭。
- 驾驶员系上安全带。
- 发动机舱盖已关闭。
- 车辆从上次停车起以10公里/小时以上的速度行驶。
- 未挂有拖车。

提醒：在车辆即将进入静止状态前，发动机已被关闭。但是，制动助力系统和转向助力系统全功能仍得到保证。

注意

在涉水行驶时，请始终关闭智能起动/停止系统。

关闭和起动发动机

自动变速器的车辆

请对车辆实施完全制动，车辆静止，请仍然踩住制动踏板，发动机会被关闭（停机阶段）。同时，在组合仪表信息中心上的

“智能起动/停止系统指示灯（绿色）”  点亮。

如果松开制动踏板，发动机将再次起动。如果驻车辅助功能开启，那么发动机在踩下加速踏板时才重新起动。指示灯熄灭。

关于自动变速器的车辆的其它信息

- 只有当换挡杆置于D挡的位置时，发动机会被关闭。
- 如果在停机阶段换挡杆切换到D挡位置，那么发动机再次起动。
- 不管发动机关闭与否，您可以降低或提高制动力量自己进行控制。如果是在走走停停时或转弯时只是轻踩制动，那么车辆静止不会停机。一旦用力踩制动，那么发动机即被关闭。

注意

发动机关闭时请踩下制动踏板，以避免汽车溜车。如果停机阶段按下中控屏上的启停开关 ，那么发动机会自动起动。如果打开驾驶员侧车门或拔掉驾驶员安全带，发动机不会自动起动，如果要起动发动机，请将换挡杆切换至P或N挡，踩下制动踏板起动发动机。

说明

常规的智能起动/停止运作可能受不同的系统原因的制约而被中断。

发动机未被关闭

每次停机前和停机过程中，系统检查特定的条件是否已经满足。在下列情况中，发动机不关闭：

- 发动机尚未达到能起动/停止运行系统的最低温度。
- 前挡风玻璃正被除霜。
- 蓄电池充电状态过低。
- 换挡杆不在D挡位置。
- 坡度很陡。
- 在海拔很高时。
- 发动机故障灯、ESC故障灯点亮。
- 安全带未系紧或车门被打开。
- 前舱盖未关闭。
- 48V蓄电池系统电量SOC过低。
- 发动机温度大于120℃或发动机温度小于15℃。
- 驾驶辅助系统功能激活。
- ABS、AEB、EBD、TCS、VDC激活。

不满足起停条件时，“智能起动/停止系统指示灯（白色/灰色）”  点亮。

起动和驾驶

发动机再次自行起动

在停机阶段，在下列情况下会中断常规的起动/停止运行。发动机无需驾驶员动作再次起动。

- 车辆滚动，如在坡上。
- 前挡风玻璃正被除霜。
- 蓄电池充电状态过低。
- 松开安全带或打开车门。
- 打开前舱盖。
- 48V蓄电池系统电量SOC过低。
- 发动机温度大于120℃或发动机温度小于15℃。
- 停机时间超过180秒。
- 驾驶辅助系统功能激活。
- ABS、AEB、EBD、TCS、VDC激活。

如果再次满足智能起动/停止运行的条件，那么发动机可能被重新关闭。

注意

- 在装有自动变速器的车辆上，如果在进入R挡后切换至D挡，那么必须先以15公里/小时速度行驶，以便系统能够再次关闭发动机。
- 如果您不想使用该系统，那么可以手动关闭。按下中控屏上的启停开关^(A)，起停系统关闭，组合仪表信息中心会出现对话框“启停系统已关闭”。
- 当组合仪表信息中心上“智能起动/停止系统指示灯（黄色）”点亮，此时智能起动/停止系统故障！功能不可用。
- 智能起动/停止系统有故障。请联系本公司授权服务商进行排除故障。

驾驶

新车的“磨合”

本车无需刻意的“磨合”，为了提高车辆的长期运行性能，我们强烈建议您遵守如下几点：

在首个3000 公里行驶时：

- 避免行驶过快和频繁变速。
- 切勿在任意挡位把加速踏板踩到最底位置。
- 切勿使发动机在任意挡位缓慢而困难地运转。
- 请尽量避免过度使用紧急制动。

行驶3000公里后，您可以逐步将车速增加至最大许可速度。



避免使用高发动机转速，可以保护发动机、减少油耗、降低发动机噪音级别，并且有利于环境保护。

驾驶



行驶时，切勿在车上放置装有燃油的便携式容器。否则可能因泄露导致火灾。

当在路面有水、雪、冰、泥浆、沙等危险路面驾驶时，请注意：

- 放慢您的车速并且谨慎驾驶，预留更多的制动距离。
- 在制动、转向或者加速的时候避免突然动作。
- 在驱动车轮下使用沙或者其它防滑材料，从而提供陷入冰、雪、或者泥浆中时所需要的牵引力。

打滑

如果您的车辆在潮湿公路上打滑，您不能控制您的车辆，原因是公路和您的轮胎之间摩擦力减小所致。路面情况、轮胎充气压力以及车辆速度的不同均可能导致打滑。它非常危险。

阻止打滑的最佳方法是降低您车辆的速度并且在您感到公路足够潮湿的任何时候保持谨慎。

起动和驾驶

涉水驾驶

通过积水路面时，为了避免损坏您的车辆，请注意：

- 在涉水行车前确定水深，车辆最大涉水深度为30厘米。
- 行车速度不得高于步行速度。
- 前方车辆及迎面车辆激起的水波，这可能会导致超过最大允许的涉水深度。



水和淤泥会影响制动系统，使制动距离增长，发生危险！

- 轻踩制动踏板，使制动零件保持干燥，恢复性能。
- 驶过湿滑路面时请勿紧急制动。

提醒：如果驶过积水路面，车辆上发动机、传动系统、变速器和电子系统可能遭受严重损坏。

盐水具备腐蚀性，车辆上被盐水浸泡过的部件必须用清水冲洗。

催化转换器



催化转换器将释放出大量的热量（即使在发动机关闭后的短时间内），可能引发火灾。

切勿在任何易燃物体（如纸张、干燥的草地或干燥的落叶）上操作或停放车辆。

在发动机运行时或关闭后一段时间内、催化转换器冷却前切勿用身体任何部位接触排气系统。

催化转换器安装在排气系统内，用于减少废气污染。

注意

为防止损坏催化转换器，必须遵守以下注意事项：

- 应使用符合您车辆的燃油，如果添加燃油种类错误，本公司不承担任何责任。如果您不小心添加了错误种类的燃油，应立即联系本公司授权服务商检修。切勿起动发动机。
- 如果车辆在行驶时变得难以起动或驾驶性能降低，请低速将车开至就近的本公司授权服务商检修。
- 切勿在油位极低时行驶。在燃油耗尽的情况下行驶可能导致发动机无法起动。
- 切勿以推或拖的方式起动车辆。
- 车辆行驶时，切勿关闭发动机。

DPF（柴油颗粒捕集器）的使用注意事项

提醒：适用于配置DPF（柴油颗粒捕集器）的柴油发动机车型。

DPF的主要作用是收集车辆尾气中的颗粒，并在一定的周期内通过主动和触发式再生来清除DPF中收集的颗粒以达到恢复DPF收集颗粒的功能。这里的主动再生是指发动机根据实际工况自动启动清除DPF收集车辆尾气中颗粒的功能；触发式再生是指发动机目前的工况无法满足主动再生条件，需要人为干预操作进行的再生。

DPF虚拟按键式再生（用于配备该功能的车辆）

仪表报警提示

一级报警提示：组合仪表信息中心持续循环显示“请高速行驶或安全触发DPF原地再生”；组合仪表上的“DPF（柴油颗粒捕

集器）警告灯（黄色）”常亮。中控屏中颗粒捕捉器状态球（应用中心->系统应用->DPF状态）显示为黄色“建议再生”图案，“开始DPF再生”按钮显示为高亮，可触发状态，蜂鸣器提示一声。

二级报警提示：组合仪表信息中心持续循环显示“保证安全，立即触发DPF原地再生”；组合仪表上的“DPF（柴油颗粒捕集

器）警告灯（黄色）”以1赫兹频率闪烁。中控屏中颗粒捕捉器状态球（应用中心->系统应用->DPF状态）显示为红色“必须再生”图案，“开始DPF再生”按钮显示为高亮，可触发状态，蜂鸣器提示一声。

当颗粒值超过DPF二级报警值的上限时，中控屏中颗粒捕捉器状态球（应用中心->系统应用->DPF状态）显示为红色“必须再生”图案，“开始DPF再生”变为“立刻重置DPF”按钮，显示为高亮，可通过服务站获取重置DPF颗粒值授权码，进行重置操作。

再生过程中，中控屏上的颗粒捕捉器状态球会显示DPF再生进度“xx%”，右侧同步会出现“正在执行DPF再生，请耐心等待…”文字提示。

再生完成时，中控屏短暂弹出“DPF再生已完成！”，组合仪表上的“DPF（柴油颗粒捕集器）警告灯（黄色）”熄灭。

不能进入再生，组合仪表上显示“DPF因xx（显示原因代码）原因无法进行再生，**（显示建议用户操作内容）”，中控屏会根据不可再生原因弹出相应的建议用户操作内容。DPF因xx（显示原因代码）原因无法进行再生，原因代码、对应的原因及建议用户操作内容如下：

- 0： 发动机未启动—请启动发动机再操作
- 1： 冷却液未达到合适的温度范围—请热车至水温表超过起始线
- 2： 机油未达到合适的温度范围—请先热车
- 4： 燃油未达到合适的温度范围—请先热车
- 5： 电池电压不充足—电池电压不足，请先充电
- 7： 不处于空挡—请挂P挡或空挡再操作
- 8： 车速不等于零—请停车后再操作
- 9： 发动机转速未达到合适范围—请松开油门踏板
- 10： 发动机扭矩未达到合适范围—请松开油门踏板
- 11： 未松开油门踏板—请松开油门踏板
- 12： DPF上游温度未达到合适范围1—请先热车

起动和驾驶

- 13: DPF上游温度未达到合适范围2—请怠速3分钟后再试
- 14: DOC（柴油氧化型催化器）上游温度未达到合适范围1—请先热车
- 15: DOC（柴油氧化型催化器）上游温度未达到合适范围2—请怠速3分钟后再试
- 16: DPF颗粒不处于设定范围内—DPF已严重过载，请联系维修站重置
- 17: 有DPF相关的故障—车辆有故障，请联系维修站处理
- 18: 有发动机相关的故障—车辆有故障，请联系维修站处
- 19: 超过最大许可再生时间—再生未完成，请熄火3分钟后启动发动机再次点击“开始再生”按钮
- 20: DOC（柴油氧化型催化器）和DPF上游温度未在许可时间范围1内达到目标值—请怠速3分钟后再试
- 21: DOC（柴油氧化型催化器）和DPF上游温度未在许可时间范围2内达到目标值—请怠速3分钟后再试
- 22: 超过DPF上游的最高许可温度1—请怠速3分钟后再试
- 23: 超过DPF上游的最高许可温度2—请怠速3分钟后再试
- 24: 超过DOC（柴油氧化型催化器）上游的最高许可温度1—请怠速3分钟后再试
- 25: 超过DOC（柴油氧化型催化器）上游的最高许可温度2—请怠速3分钟后再试
- 26: 服务站再生未被激活—服务站再生命令未发出，请再次点击DPF“开始再生”按钮
- 27: 未松开刹车踏板—请松开刹车踏板再操作

激活再生步骤

- 1 停车，换挡杆置于P挡，激活驻车制动，关闭点火开关2分钟；

- 2 起动车辆；
- 3 按下 中控屏上的“开始DPF再生”按钮（应用中心->系统应用->DPF状态），DPF再生将会开始；
- 4 若中控屏显示“立刻重置DPF”按钮（应用中心->系统应用->DPF状态），请按中控屏提示操作，联系授权服务商获取重置DPF颗粒值授权码，重置DPF颗粒后，重复步骤3开始再生。

提醒：发动机转速上升到2000转说明再生触发成功，转速未上升说明未成功，关闭点火开关等2分钟，再重新按照上述步骤操作。再生开始后除非必须驾驶，请保持在P挡，车辆处于停止状态，请勿进行其它操作（如：踩制动踏板，踩油门踏板等），直到发动机转速恢复到怠速。

注意

DPF再生温度很高，请把车辆停在空旷通风地方，使用过程中需确认周围无易燃物（如：枯草，油品等）。如多次不能再生成功，请至本公司授权服务商处进行处理。

再生的条件

- DPF过载，颗粒值超过设定值（仪表出现一级、二级报警）。
- 水温大于40摄氏度。
- 无DPF相关功能报错。
- 车速为0，换挡杆置于P挡。

无法再生的可能原因

- 换挡杆不处于P。
- 车辆未处于停止状态（车速不为零）。
- 油门踏板踩下。

起动和驾驶

- 制动踏板踩下。
- 发动机状态不满足（如水温过低，排气温度过高）。
- 发动机存在DPF相关故障。
- 未按照再生步骤进行操作。

高负荷行驶再生步骤

- 1 进行高负载工况循环，例如高速行驶（车速保持60公里/小时及以上）；
- 2 驾驶车辆持续20分钟左右。

驾驶工况特殊情形

在以下情况下，车辆几乎不具备触发再生，主动再生的效率也普遍偏低甚至没有，需要驾驶员注意并尽量规避：

- 反复启停车辆。
- 长时间使车辆处于低车速、低负荷的运行工况。
- 在驻车的情况下长时间怠速。

注意

长时间怠速，DPF/GPF积碳量会累计增加。如果您的车辆一直需要在长怠速的工况下，可在车辆主动再生功能激活时，请主动踩油门使发动机转速至2000~2500转/分以辅助再生。

燃油

加油盖

燃油加注口位于车辆左后侧，在中控锁解锁状态下，按压加油口小门右侧，打开加油口小门。

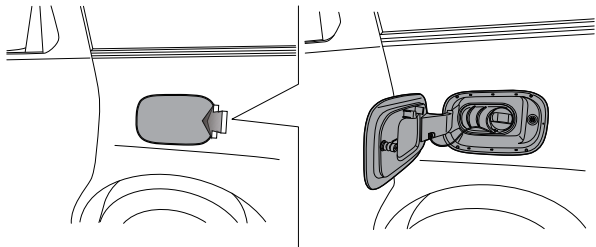

逆时针转动油箱盖，打开油箱盖，并把油箱盖固定在加油口小门的支架上，可以进行加油。加油完毕后，顺时针拧紧油箱盖时需听到三声嘀嗒声，说明油箱盖已拧紧到位，然后关上加油口小门。

汽油发动机车型

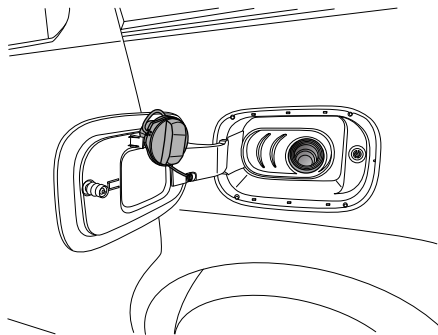

起动和驾驶

柴油发动机车型

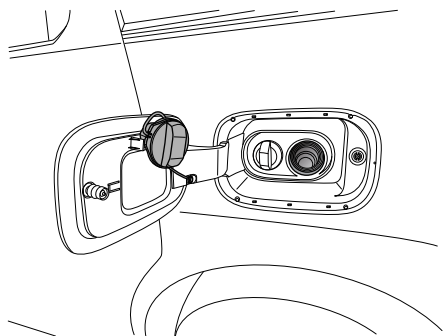

提醒：加油口小门打开时，左侧侧移门不允许开启。

燃油加注

! 请使用符合国家强制标准的车用燃油和推荐标号的燃油。使用低标号燃油会对发动机和催化转换器造成严重的破坏，也会降低发动机功率及扭矩并增加燃油消耗量。

禁止将燃油与机油、煤油、石蜡、水或其它液体混合起来使用，这可能会导致燃油系统损坏。

不要将油加得太满，以至于可以从加油孔中看到或溢出，从而造成您自己及他人接触燃油的危险。

请根据您车辆油箱的加油口标签，使用推荐标号或以上标号的燃油，请参阅一般技术参数章节中的“推荐的油液”。

注意

- 我们建议您使用不含添加剂或其它发动机清洗保护剂的高质量燃油。
- 如果意外加错了燃油，应立即联系本公司授权服务商检修。不要起动发动机，如果起动加注了错误油液的发动机，将对燃油系统组件造成重大损坏。此损坏不在保修范围内。



为防止燃油溢出，请在加油喷嘴自动关闭时停止加油。继续加油可能会使油箱过满，从而导致燃油在气温较高的天气或在车辆拐弯时溢出。

汽油清洁剂

提醒：适用于配置汽油发动机的车型。

汽油清洁剂具有改善汽车驾驶性能，自动清洁汽油、喷油嘴、进气阀、燃烧室和油路系统，防止发动机内部积碳等功效，对于保护发动机的良好工况、改善燃烧效率、降低汽车油耗、延长发动机使用寿命具有辅助的作用。

提醒：本公司授权服务商提供经过验证的汽油清洁剂。关于使用汽油清洁剂更详细信息请咨询本公司授权服务商。

注意

- 请使用本公司授权服务商推荐的汽油清洁剂。
- 汽油内不得添加未经本公司授权的任何添加剂。

节省燃油

油耗主要受到三个因素的影响：

- 维护车辆的方式
 - 请按照《用户保修保养手册》上的规定，到本公司授权服务商对车辆进行定期维护。
 - 定期检查轮胎压力。
- 驾驶车辆的方式
 - 避免在低挡位时高速行驶（应换挡），否则会增加油耗。
 - 频繁地冷起动和/或短距离驾驶意味着极高的油耗。
 - 行驶在不畅通或曲折的道路上时，或上坡行驶时，都将增大油耗。
 - 必须预先考虑可能发生的危险，以免使用紧急制动。
 - 确保驾驶时已完全松开驻车制动手柄。
- 车辆负载
 - 负载越重，油耗越大。切勿增加不必要的负载。



以下驾驶注意事项将帮助您节省燃油并保护环境。

- 确保轮胎气压正确。
- 避免起动后立即加速，避免把加速踏板踩到底位置。低挡行驶时间不宜过长。
- 在发动机运转平稳的情况下，尽量采用最高挡位。
- 预先考虑可能出现的障碍物、交叉路口、急转弯处或交通灯，并提前对车速进行相应的调整。
- 如果预见到交通可能会长时间堵塞或需等待较长时间，如果安全条件允许，请关闭您的发动机。

寒冷天气注意事项

 严禁将灯油（煤油）用作添加剂。

为减少寒冷天气使用燃油可能遇到的问题，应考虑以下建议：

- 应使用符合冬季要求的燃油。
- 将车辆停放在可以将燃油温度维持在 -9°C 以上的区域。
- 在每日行车结束后为油箱加油；这将减小燃油冷凝的可能，从而减小冷凝后升温所产生的水对油质的影响。
- 按照推荐的时间间隔更换燃油滤清器的滤芯（适用于燃油滤清器在油箱外部的车型）。
- 将蓄电池电量维持在正常工作状态。

注意

添加剂可能会降低燃油的润滑性能，导致发动机和喷油设备更快磨损和损坏。

燃油胶管

燃油管路中部分使用了胶管，长时间后出现老化等现象是不可避免的。请务必依据《用户维修保养手册》定期检查燃油胶管，并每隔10年/16万公里进行更换。

尿素

提醒：适用于配置柴油发动机的车型。



当组合仪表上的“尿素警告灯（黄色）” 点亮，用户需要及时补充车用尿素溶液。使用的车用尿素溶液需要满足ISO 22241-2:2019的标准。

尿素加注

 **禁止将尿素与机油、煤油、石蜡、水或其它液体混合起来使用，这可能导致尿素系统的损坏。尿素箱的额定容积为10.6L，推荐使用标准的尿素枪加注，跳枪后补枪次数不得超过两次，如采用其它简易工具加注尿素，用户需要根据估算的尿素剩余情况进行加注，不要将尿素加的太满，以至于可以从加注孔中看到或溢出，从而造成您自己与他人接触尿素的危险。**

尿素加注口位于车辆左后侧，在中控锁解锁状态下，按压加油口小门右侧，打开小门，尿素加注口位于左侧。

逆时针转动尿素加注口盖，使尿素加注口盖拆卸，可以进行尿素加注。加注完毕后，顺时针拧紧尿素加注口盖，然后关上加油口门。

提醒：尿素加注口盖颜色为蓝色，盖子上的文字标识是尿素。

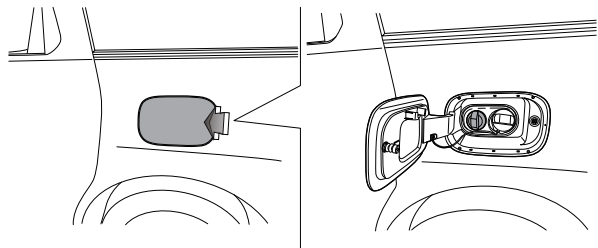

8AT自动变速器

自动变速器为8速自动变速器。换挡器为怀挡式电子换挡杆，位于方向盘右后侧。

提醒：信息中心高亮的字母或数字显示所选择的挡位或模式。

使用须知

以下信息非常重要，请在使用前仔细阅读：

- 在起动发动机前，变速器换挡杆置于P或N挡，确保踩下制动踏板并启用电子驻车系统。
- 发动机起动后，行车制动和电子驻车系统仍保持，将换挡杆切换到所需要的挡位。
- 释放电子驻车系统，保持行车制动，直到您准备好行驶。在平坦路面上，一旦松开制动踏板，在不踩下加速踏板的情况下，车辆会自动缓慢起步行驶。
- 车辆行驶过程中禁止空挡滑行，否则会造成自动变速箱严重后果损坏或危险事故。

起动和驾驶

挡位和操作

P（驻车挡）

! 不能用P（驻车挡）来代替驻车制动，一定要确认换挡杆挂在P（驻车挡）并完全设置驻车制动。挂入P（驻车挡）位置前一定要完全停止车辆。P（驻车挡）为锁止变速器输出齿轮，变速器被机械锁止，防止驱动轮转动。

P挡用于辅助驻车 and 起动发动机。

R（倒挡）

! 挂入R（倒挡）或退出R（倒挡）前，车辆必须完全停下来。

R挡用于倒车。

N（空挡）

! N（空挡）临时停车时，请设置驻车制动或者踩下制动踏板，否则会有溜车或发生事故的风险。行驶中，请勿挂入N（空挡）。

N（空挡）是无动力挡位，变速系统处于不传递动力状态。

D（前进挡）

D（前进挡）是一般前进挡位，正常驾驶时，建议使用D（前进挡），变速器可自适应调节速比，以实现最优动力性经济性。

! 进入D（前进挡）或者R（倒挡）前一定要检查车辆附近的人群情况，尤其是儿童。离开驾驶座前，一定要确认在P（驻车挡）位置，然后设置驻车制动。

为了避免损坏变速器，需在怠速状态下踩制动踏板进入R（倒挡）或D（前进挡）。车辆停在坡道上时，不要使用发动机动力来固定车辆，请使用驻车制动。

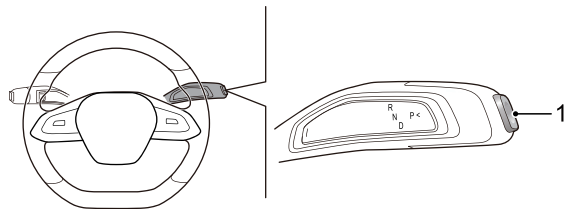

1 P挡按钮

起动和驾驶

挂入P挡

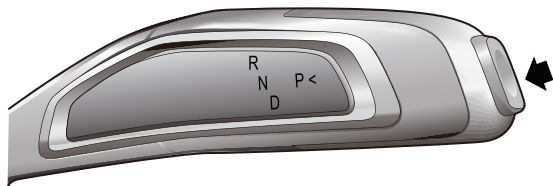

车辆静止时，按压P挡按钮（1），车辆进入P挡。

挂入R、N、D挡

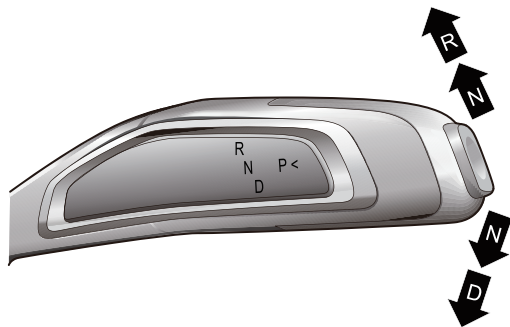

踩下制动踏板，朝所需方向短促推/拉换挡杆（上下各两个位置）。松开换挡杆后，换挡杆会返回中间位置。

Auto Park（自动回P挡功能）

车辆起动状态，驾驶员在D挡、N挡或R挡下车时（有打开驾驶员车门离座动作），车辆会自动切换至P挡，以防止车辆发生碰撞及溜车风险。

提醒：当车辆下电时，不论当前是什么挡位，车辆均会自动切换至P挡。在洗车装置内应保持车辆启动并切换至N挡，以防止车辆下电后自动切换至P挡。

起动和驾驶

手动解除P挡锁（拖车模式）

当车辆发生故障（蓄电池无电、变速器控制器故障、换挡器故障等），无法换出P挡时，需将变速器手动强制解除P挡进入N挡，才能进行拖车。否则，会损坏变速器。请执行以下操作：

- 1 打开前舱，拆卸饰罩，找到空气滤清器进气管。
- 2 拆卸固定螺栓。
 - 汽油发动机车型

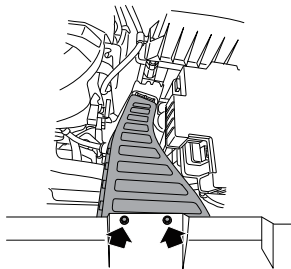

- 柴油发动机车型

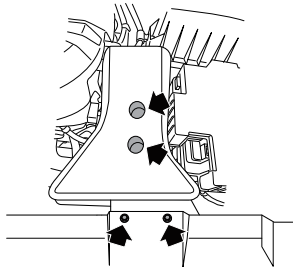

- 3 用6毫米开口扳手卡住变速器换挡轴，顺时针方向转动扳手，解除P挡。

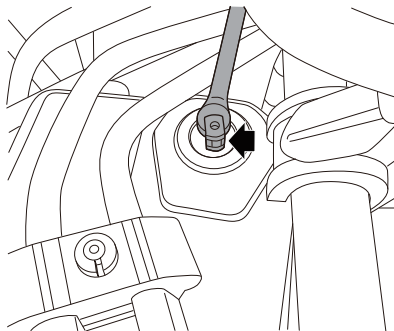

提醒：转动扳手前请确保工具完全卡住换挡轴。

注意

工具位置不正确可能会对车辆造成损坏，并可能导致车辆返回到P挡位置。

- 4 手动解除P挡后，复原空气滤清器进气管和装饰罩。

提醒：当需要进行手动解除P挡，说明车辆已存在问题，请联系本公司授权服务商进行检修，由专业人员进行拆卸和复原。

电动助力转向系统



电动助力转向系统使您能够以较小的力量进行转向。

在转向系统失灵或发动机关闭（被其它汽车牵引）时，驾驶员仍然可以保持对转向的完全控制，但需要使用更大的力操纵方向盘。

制动系统

行车制动

双管路制动液压系统

 行驶时，如果一条液压管路发生故障，组合仪表上的“制动系统警告灯（红色）” 将亮起；其可能导致制动踏板行程和作用力增加，制动距离更长，也可能导致车辆摆向一边。切勿通过一踏一放的方式恢复制动踏板的压力。如果一条制动管路出现压力故障，必须查明原因。请立即将车小心停下。应立即联系本公司授权服务商检修。切勿继续行车。

如果一条液压管路发生故障，另一条液压管路将继续运行。

一般状态

 务必确保地毯或其它物体不会妨碍制动踏板运行。切勿将脚放在制动踏板上休息，因为这样可能导致制动器过热、效能下降和过度磨损。如果制动片/制动蹄过度磨损，将发出刺耳的叫声或鸣叫，应用制动时，制动效能将会受到影响。应尽快联系本公司授权服务商检修。

如果发动机因某种原因停止运转，制动助力器在进行两次踏板操作后将停止运行，此时如果希望获得预期的制动效果，就需使用更大的力操作踏板。在这种情况下，制动距离可能更长。

如果未经经常使用车辆或长时间将其停放在车库中，制动系统的效能也会降低。应尽快联系本公司授权服务商检修。

启动和驾驶

潮湿状态

 在大雨天气、泥泞的道路上驾驶时，车辆制动效能将大幅下降。此时，应在确保您与其它车辆保持安全距离的情况下，用间歇性轻踩制动踏板方式使制动器摩擦组件保持干燥。在湿气很重的天气，可能每隔数公里就需要重复进行该操作。

冬季时，制动片和制动盘上可能会结冰或堆积盐分。间歇性轻踩制动踏板，可清除冰和堆积的盐分。

下陡坡

 过热的制动器可能降低其制动效能，并可能导致车辆向一侧摆动。

对于可能需要不断应用制动的陡坡，下坡前应选择较低挡位并使用发动机制动，以减小所需的制动力。

ABS（防抱死制动系统）

ABS用于防止车轮在紧急制动的情况下抱死，从而帮助您保持对方向的控制。无需特殊的驾驶技巧。

正常制动情况下（路面有足够的摩擦力，可以防止车轮抱死），ABS将不会被激活。

制动系统的一个重要组成部分就是电子制动力分配系统（EBD），用于在全负载情况下优化后轮制动力。

使用ABS进行紧急制动的重要规则：

- 1 完全踩下制动踏板。
- 2 绕过障碍物。无论使用的制动力多大，您都可以保持对方向的控制。

ABS的作用

 ABS不一定能缩短制动距离，根据路面情况的不同，制动距离可能会有较大差异。事实上，未带ABS的车辆在某些路面（如砾石路和有积雪的道路）上行驶时，制动距离可能更小。

当车辆处于高速运行状态或出现水路打滑（如路面有水，使轮胎无法与路面充分接触）的情况，ABS无法克服某些物理限制，为车辆提供较短的制动距离。

ABS可以更好地保护您自身和其它道路使用者的安全，免受不必要的风险。但您仍有义务遵守一般安全规则，并应当适当考虑路面、天气和交通情况。

如果您使用的制动力超过了轮胎和地面间的附着力，足以导致一个或多个车轮抱死，那么ABS将自动开始运行。您将听到一声快速的震响，同时通过制动踏板会感觉到微震。

即使在打滑的路面进行紧急制动时，也请务必完全踩下制动踏板。ABS被激活，并将持续监测每个车轮的速度，然后根据可提供的摩擦力改变其制动压力。

这就可以防止车轮抱死，以确保对方向的控制。

驾驶带ABS车辆的注意事项

- 紧急制动的情况下，完全踩下制动踏板。
- 正常制动的情况下，稳步地对踏板施力，切勿采用快速一踏一放的方式。
- 切记制动时仍然可以使用转向控制。
- 使用ABS并不能消除某些危险，如：与前面的车辆靠太近行驶、路面打滑时行驶和行驶时过分追求速度等。
- ABS并不保证能缩短制动距离。
- 如果听到或感觉到制动踏板微震，请不必担心。这是ABS运行时的正常现象。

ESC（电子稳定系统）

ESC的作用

ESC涵盖了ABS、EBD、TCS、VDC、HBA、RMI、HHC、AUTO HOLD和HDC功能。

当ESC（电子稳定系统）工作时，ESC指示灯会在组合仪表上闪烁。您可能听到一些噪音或感觉到制动踏板出现振动，这是正常现象。



“ESC指示灯（黄色）”在车辆上电时点亮，并在几秒钟后熄灭。在正常驾驶状态下，ESC指示灯保持熄灭状态，ESC处于监控驾驶状态。当ESC指示灯闪烁时，则表明ESC正在工作，您可能听到一些噪音或感觉到制动踏板出现振动，这是正常现象。如果ESC发生故障，ESC指示灯将持续亮，请将车辆送到本公司授权服务商处检查ESC系统。

ESC开关位于中控屏上，ESC可通过ESC OFF开关进行关闭，ESC



功能关闭后，“ESC OFF指示灯（黄色）”点亮，仅剩ABS与EBD功能。

EBD电子制动力分配系统

EBD电子制动力分配系统自动监测各个车轮与地面的抓地力状况，将制动力最佳的分配至四个车轮，从而提高制动效能和车辆行驶稳定性。

起动和驾驶

TCS牵引力控制系统

TCS牵引力控制系统可在起步和加速时自动的调控驱动力，以防止车轮打滑，从而保持车辆的行驶稳定性。

VDC车辆稳定控制系统

VDC车辆稳定控制系统是一种先进的电脑系统，可帮助您在恶劣行驶的条件下控制车辆的行驶方向。当电脑检测到您期望的行驶路线与车辆的实际行驶方向发生偏差时，VDC车辆稳定控制系统会有选择地在车辆的一个或几个制动器上施加制动压力，使车辆保持在您操纵动作指令的方向。

HBA液压辅助制动

在紧急制动情况中，驾驶员通常能够快速脚踩制动踏板，但制动力度可能达不到车辆和地面能够提供的最大减速度。HBA功能支持在这种紧急制动情况中提供额外的制动力。

RMI防侧翻

RMI防侧翻依据对方向盘转角和横向加速度的监控，能及早识别出车辆翻滚趋势，及时通过对单轮或多轮施加制动，最大程度防止翻滚发生。

HHC坡道辅助

在车辆上坡时，HHC坡道辅助功能能够防止驾驶员在松开制动踏板后，车辆后溜。驾驶员最多可有2秒的时间将脚从制动踏板移到油门踏板上，进行坡道起步。

AUTO HOLD自动驻车

ESC与EPB共同作用，帮助您的车辆在任何静止的条件下驻车，而不需要一直踩着制动踏板。

HDC陡坡缓降

在车辆下陡坡时，HDC陡坡缓降功能能够帮助驾驶员保持车辆的速度恒定，使驾驶员只需集中注意力在方向盘上。

驾驶带ESC车辆的注意事项

ESC能够探测和分析车况并纠正驾驶的错误，防患于未然。任何事物都有一个度的范围，如果驾车者盲目开快车，现在的任何安全装置都难以保全。

EPB（电子驻车制动）

EPB拉起开关和换挡杆上的P按钮融为一体，在车辆静止状态下，按下P按钮，车辆进入P挡的同时EPB也拉起，另外在中控屏上有EPB释放开关。

EPB使用前需知事项

- 车辆上电，EPB可一直使用。为防止蓄电池过分放电，当车辆发动机不运转时，避免重复操作EPB开关。在蓄电池电量不足的情况下，EPB系统是能够拉紧或释放的。
- 在坡道起步时，EPB可防止无意间发生车辆溜车。当车辆牵引力大于下滑分力时，EPB才会自动释放。
- 在车辆的普通制动操作失灵时，紧急制动功能仍能对车辆进行制动，具体请参阅本章节中的“紧急制动功能”。
- 在接通或关闭电子驻车制动时会产生轻微的噪音，此是正常现象，不必因此而不安。
- 当车辆电源中断时，驻车制动器拉紧状态下无法再松开，松开状态下无法再拉紧，请外接电源。
- 如果“EPB（电子驻车制动）指示灯（红色）”未能在您操作EPB开关时熄灭或亮起，或者“EPB（电子驻车制动）故障警告灯（黄色）”亮起，EPB用正常的操作无法释放，请与本公司授权服务商联系。
- 不要在坡度大于30%的路面上电子驻车，否则可能溜车。当超过限定坡度的坡道停车时，EPB不能完全制动，此时驾驶员可通过踩下制动踏板来防止溜车。

驻车

手动驻车

- 1 车辆上电或发动机运转时。
- 2 使车辆处于静止状态。
- 3 按下换挡杆上的P按钮，驻车制动器拉紧，当组合仪表上的“EPB（电子驻车制动）指示灯（红色）”点亮，表示驻车制动成功。
- 4 停车时，换挡杆置于P挡。
- 5 当车辆位于坡道上时，请转动方向盘保证车辆在出现溜车时对准马路沿。

起步

手动释放EPB

- 1 车辆上电。
- 2 按下中控屏上的EPB释放开关。
- 3 关闭EPB（电子驻车制动）开关，驻车制动器释放，当组合仪表上的“EPB（电子驻车）指示灯（红色）”熄灭，表示驻车制动松开。

自动释放EPB

 **当车辆停下而发动机运行时，如果切换至某个挡位，那么绝不允许随意踩加速踏板。否则车辆会立即自行移动，有发生事故的风险。**

- 1 车辆上电。

起动和驾驶

- 2 驾驶员佩戴安全带。
- 3 变速器处于挂挡位置。
- 4 踩下加速踏板。在平面或坡道上起步时，踩下加速踏板，当牵引力大于下滑分力时，驻车制动器会自动松开，组合仪表上的“EPB（电子驻车制动）指示灯（红色）”将会熄灭，车辆即开始移动。

紧急制动功能

行车状态下，按下换挡杆上的P按钮，便会激活紧急制动功能。此时车辆会通过激活液压制动系统对四个车轮制动，其制动效果就像大力踩制动踏板一样。只要松开P按钮，紧急制动便会中止。

注意

此功能用于普通的制动操作已失灵的情况。

自动拉起EPB功能

EPB（电子驻车制动）具有熄火下电自动拉起功能，您可以通过中控屏选择EPB（电子驻车）下电自动拉起功能是否开启，开关名称为“熄火自动电子手刹拉起”。

该功能默认状态为开启，即车辆下电熄火后，EPB（电子驻车）会自动拉起；如果您选择了将该功能关闭，仅在当前点火循环生效，下一个点火循环该功能会自动恢复为开启状态。

该功能关闭后需要在P挡下电才能够实现EPB（电子驻车）不自动拉起，操作步骤可以参照以下流程：

- 1 车辆停稳后挂入P挡；

- 2 点击中控屏开关释放EPB（电子驻车）；
- 3 点击中控屏开关关闭该功能；
- 4 熄火下电，锁车离开。

注意

该功能关闭后，请确保车辆停在平地以确保驻车安全。

AUTO HOLD（自动驻车）

AUTO HOLD开关位于中控屏上，使用此开关控制AUTO HOLD系统的打开或关闭。

当车辆经常遇见红绿灯或行驶走走停停时，自动驻车系统为驾驶员提供支持，减轻驾驶疲劳。自动驻车功能使驻车制动器在车辆起步时自动释放，在车辆静止时自动驻车。

打开自动驻车

注意

打开自动驻车功能需要满足这些条件：驾驶员车门已关闭；驾驶员安全带已系紧；发动机已启动。

打开AUTO HOLD开关，组合仪表上的“**AUTO HOLD**（自动驻车）

指示灯（白色/灰色）” 点亮。车辆静止后，当组合仪表上的“**AUTO HOLD**（自动驻车）指示灯（绿色）”点亮，AUTO HOLD处于工作状态，首先进行ESC保压驻车，10分钟后如果车辆仍然处于静止状态则ESC请求EPB夹紧驻车。“**AUTO HOLD**（自动驻车）指示灯（白色/灰色）”熄灭，“**EPB**（电子驻车制动）

指示灯（红色）” 点亮。

在AUTO HOLD工作过程中，打开车门或解开安全带将触发EPB工作，“**AUTO HOLD**（自动驻车）指示灯（白色/灰色）”熄灭，“**EPB**（电子驻车制动）指示灯（红色）”点亮。

如果像往常一样挂挡踩下加速踏板，那么驻车制动器会自动松开，车辆开始启动。组合仪表上的“**AUTO HOLD**（自动驻车）指示灯（白色/灰色）”点亮，此时AUTO HOLD处于待命状态。

关闭自动驻车

关闭AUTO HOLD开关，组合仪表上的“**AUTO HOLD**（自动驻车）指示灯（白色/灰色）”熄灭，AUTO HOLD功能关闭。

 **不要在坡度大于30%的路面上自动驻车，否则可能溜车。**

当组合仪表上的“**AUTO HOLD**（自动驻车）指示灯（黄色）” 点亮，AUTO HOLD系统故障，请尽快前往本公司授权服务商处进行车辆检查。

HDC（陡坡缓降）

倾斜度较大的长下坡路上行驶时，当车速在一定速度范围内，驾驶员无需踩制动踏板及加速踏板，车辆会自动以低速行驶，从而保证车辆平稳下坡，此时驾驶员也可通过制动踏板及加速踏板修正系统自动控制的车速。

HDC开关位于中控屏上，使用此开关控制HDC系统的打开或关闭。

当车速在35~60公里/小时范围内时，HDC不工作但处于待命状态。

当车速大于60公里/小时，HDC陡坡缓降功能自动退出，重新启用时，需要重新打开位于中控屏上HDC开关。

当车辆上电，HDC陡坡缓降默认处于关闭状态。当打开HDC开关，



组合仪表上的“HDC（坡道缓降）指示灯（绿色）”点亮，HDC陡坡缓降功能处于待命状态，当HDC工作时，“HDC（坡道缓降）指示灯（绿色）”闪烁，如果此时“HDC（坡道缓降）指示灯（黄色）”亮起，则表明HDC系统发生故障，请将车辆送到本公司授权服务商处检查ESC系统。当关闭HDC开关，组合仪表上的“HDC（陡坡缓降）指示灯（绿色）”熄灭，HDC陡坡缓降功能关闭。

提醒：坡道缓降功能用于辅助驾驶员低速平稳下坡，不建议在非坡道路面开启。

警告灯

与制动系统有关的警告灯有“制动系统警告灯（红色）”、“ABS（防抱死制动系统）警告灯（黄色）”、“EBD（电子制动力分配系统）警告灯（红色）”和“ESC（电子稳定系统）指示灯（黄色）”、“ESC（电子稳定系统）OFF指示灯（黄色）”、“EPB（电子驻车制动）指示灯（红色）”、“EPB（电子驻车制动）故障警告灯（黄色）”、“AUTO HOLD（自动驻车）指示灯（白色/灰色）”、“AUTO HOLD（自动驻车）指示灯（绿色）”、“AUTO HOLD（自动驻车）指示灯（黄色）”、“HDC（陡坡缓降）指示灯（绿色）”和“HDC（陡坡缓降）指示灯（黄色）”，请参阅驾驶之前章节中的“警告灯和指示灯”。

制动踏板感模式切换功能

配置电控助力器的车型预设了“标准”和“运动”两种制动踏板感模式，驾驶员可通过中控屏选择及切换两种制动踏板感模式。

当“运动”模式被选择时，较小的踏板力或踏板行程既能够获得较大的制动力，同时在较短的时间内达到最大助力点，缩短制动距离。该模式适合老人或女性等脚力相对较小的驾驶员。

当“标准”模式被选择时，在相同的踏板力或踏板行程下，制动力输出较为适中，适合绝大多数人群。

提醒：切换制动踏板感模式时需确保车辆静止启动且制动踏板不能被踩下。

定速巡航控制系统

! 在无法以恒定车速安全行驶的场所，使用巡航控制会有危险。因此，在蜿蜒曲折的道路上或交通拥堵时，不要使用巡航控制。在湿滑路面上行车时使用巡航控制也有危险。在这类路面上，轮胎牵引力的急剧变化会导致车轮不必要的空转，车辆可能会失控。在湿滑路面上不要使用巡航控制。

您的车辆可能配备了定速巡航控制系统。利用巡航控制，您可以将车速保持在40公里/小时或以上，而不用把脚一直踩在加速踏板上。定速巡航控制系统在车速低于40公里/小时时不工作。

为了安全考虑，车辆起动后，需要检测到刹车信号有效后，才能进入定速巡航系统。

在带有牵引力控制系统或电子稳定性控制系统的车辆上，当您正使用定速巡航控制系统时，系统开始限制车轮空转。如果发生这种情况，巡航控制将自动断开。

设置巡航控制

设定巡航控制

! 如果在未使用巡航时让巡航控制一直开启，您可能碰到开关并意外进入巡航状态。您可能因此受到惊吓并使车辆失控。因此，应使巡航控制开关保持“断开”，直到您要使用巡航。

定速巡航控制开关位于方向盘上。

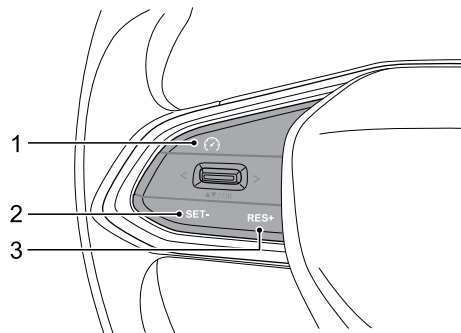

- 1 : 巡航开启/关闭开关。按下此开关开启和关闭定速巡航控制系统。组合仪表上的“定速巡航指示灯”会点亮或熄灭。
- 2 SET-: 巡航设定/减速开关。按下此开关可设置速度，巡航功能开启同时组合仪表上的“定速巡航指示灯”变为绿色，如果巡航功能正在启用，可按下此开关以降低巡航速度，每按一次可降低车速1公里/小时。
- 3 RES+: 巡航恢复/加速开关。如果存储设定车速，则按下此开关可恢复此车速，如果再次按下此开关可以加速，每按一次可增加车速1公里/小时。

设定车速

- 1 按下 ，开启巡航控制。组合仪表上的“定速巡航指示灯（白色/灰色）”会点亮。
- 2 提到所需的车速。

起动和驾驶

提醒：该车速必须大于40公里/小时。

- 3 按下SET-开关，然后松开，当前速度会被储存和保持，组合仪表上的“定速巡航指示灯”变为绿色。
- 4 将脚从加速踏板上移开，车辆以稳定的车速巡航行驶。当制动器启用时，巡航控制会关闭。

恢复设定车速

如果已将定速巡航控制系统设置了巡航速度，踩下制动踏板，则巡航控制会解除，但不会从存储中清除该设定速度，若要恢复预先设定的速度，当车速达到40公里/小时或以上，按下RES+开关，车辆恢复到先前设置的速度。

使用巡航控制时提速

有两种方法能提速：

- 踩下加速踏板可以提高车速。
- 如果定速巡航控制系统已经启用，按下RES+开关并保持住直到车辆加速至想要的车速，然后松开。若想以较小的增量提高速度，按下RES+开关，然后松开。每次进行此操作，车辆将提速约1公里/小时。

使用巡航控制时减速

如果定速巡航控制系统已经启用：

- 按下SET-开关并保持住直到车辆减速至想要的车速，然后松开。
- 若想以较小的增量降低速度，按下SET-开关，然后松开。每次进行此操作，车辆将减速约1公里/小时。



使用巡航控制时超车

用加速踏板来提高车速。当脚离开加速踏板时，车辆会减速至预先设定的巡航控制车速。

在坡道上使用巡航控制

定速巡航控制系统在坡道上的性能取决于车速、负载、以及坡道的坡度。爬陡坡时，可能需要踩住加速踏板以保持车速。下坡时，可能需要制动或降到低挡位以保持车速。当制动器启用时，巡航控制会关闭。

结束巡航控制

- 轻踩一下制动踏板；当巡航控制断开时，组合仪表上的“定速巡航指示灯”由绿色变为白色/灰色。
- 按下彻底关闭定速巡航控制系统。巡航控制车速不会恢复。当您按下或关闭车辆电源，巡航控制设定车速记忆将被清除。

泊车辅助系统

提醒：您车辆上的泊车辅助系统的类型取决于您购买的实际车辆配置。

摄像头为泊车辅助系统提供视觉辅助，具体请参阅驾驶辅助系统中的“摄像头”。超声波雷达为泊车辅助系统提供目标探测，具体请参阅驾驶辅助系统中的“雷达”。

倒车雷达传感器

! 泊车辅助系统并不是始终可靠的，它仅仅起向导的作用！倒车雷达传感器可能探测不到某些类型的障碍物，例如：铁丝网或绳索类细小物体、靠近地面的小物体、锥状物体、某些表面不反射的物体。

雷达传感器上应当没有污垢、冰和雪。如果雷达传感器的表面有沉积物，会妨碍它的正常工作。所以在清洗车辆时，应避免用高压水枪近距离直接喷射雷达传感器。

位于后保险杠中的雷达传感器扫描车辆后部区域，判断是否有障碍物。如探测到障碍物，传感器就会计算它至车辆后部的距离，并以报警声响信号向驾驶员传送这一信息。非常重要，该系统仅仅是一个泊车辅助系统，不能把它作为观察和个人判断的替代物。

倒车雷达泊车辅助系统的工作状态

选择倒挡R后，泊车辅助系统会发出一声0.5秒提示音，提示系统自动开始工作。当选择其它挡位时，泊车辅助系统停止工作。

提醒：如果选择倒挡R后，系统发出3秒提示音，表示该系统发生了故障，应尽快联系本公司授权服务商检修。

泊车过程

当车辆后部中间两个雷达距离障碍物约150厘米时，或两侧雷达距离障碍物约60厘米时，泊车辅助系统开始发出警报声，距离障碍物越近，警报声越急促。

当车辆距离障碍物距离小于30厘米时，泊车辅助系统将发出长鸣。此时如果继续倒车则障碍物将不能被有效识别。

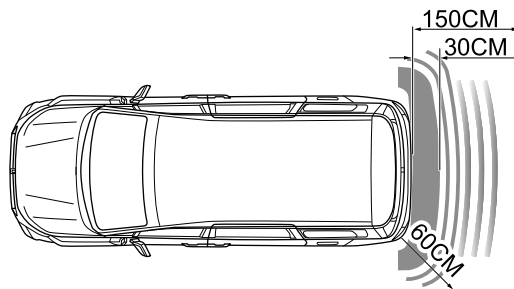

前、后雷达传感器

 泊车辅助系统并不是始终可靠的，它仅仅起向导的作用！雷达传感器可能探测不到某些类型的障碍物，例如：铁丝网或绳索类细小物体、靠近地面的小物体、锥状物体、某些表面不反射的物体。

雷达传感器上应当没有污垢、冰和雪。如果雷达传感器的表面有沉积物，会妨碍它的正常工作。所以在清洗车辆时，应避免用高压水枪近距离直接喷射雷达传感器。

位于前保险杠中的雷达传感器扫描车辆前部区域，位于后保险杠中的雷达传感器扫描车辆后部区域，判断是否有障碍物。如探测到障碍物，传感器就会计算它至车辆的距离，并以报警声响信号向驾驶员传送这一信息。非常重要的一点是，该系统仅仅是一个泊车辅助系统，不能把它作为观察和个人判断的替代物。

前、后雷达传感器泊车辅助系统的工作状态

后雷达泊车辅助系统

选择倒挡R后，泊车辅助系统会发出一声0.5秒提示音，提示系统自动开始工作。退出倒挡R，后雷达泊车辅助系统停止工作。

前雷达泊车辅助系统

选择倒挡R或前进挡D时，车速从0公里/小时升高至15公里/小时之间，前雷达泊车辅助系统工作；车速从15公里/小时降低至12公里/小时之间，前雷达泊车辅助系统待机；车速降低至12公里/小时及以下时，前雷达泊车辅助系统工作。

提醒：如果选择倒挡R或前进挡后，系统发出长音鸣叫，表示该系统发生了故障，应尽快联系本公司授权服务商检修。

中控屏上的前雷达开关

按下中控屏上的前雷达按键开启前雷达泊车辅助系统。

泊车过程

当车辆后部中间两个雷达距离障碍物约150厘米时，或两侧雷达距离障碍物约60厘米时，泊车辅助系统开始发出警报声，距离障碍物越近，警报声越急促。

当车辆前部两侧雷达距离障碍物约60厘米时，泊车辅助系统开始发出警报声，距离障碍物越近，警报声越急促。

提醒：对于配置自动泊车辅助系统的车辆，当车辆前部中间两个雷达距离障碍物约120厘米时，泊车辅助系统就开始发出警报声。

当车辆距离障碍物距离小于30厘米时，泊车辅助系统将发出长鸣。此时如果继续倒车则障碍物将不能被有效识别。

提醒：当车辆距离障碍物距离大于30厘米时，前雷达在前进挡D状态下具有3秒静音策略，如果经过了3秒，障碍物距离没有任何变化，则警报声将会停止，如果障碍物距离又发生了改变，则系统恢复发出警报声。

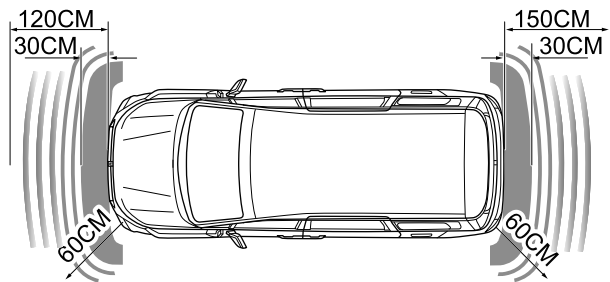

倒车影像

! 倒车影像泊车辅助系统并不是始终可靠的，它仅仅起向导的作用！摄像头视野范围是有限的，探测不到视野范围以外的障碍物。

倒车影像泊车辅助系统的工作状态：

当选择倒挡R后，中控屏画面切换到倒车影像的工作状态，显示屏显示车辆后方的景物图像，以供驾驶员倒车时参考。

当选择其它挡位时，倒车影像泊车辅助系统停止工作，显示屏恢复倒车前的状态。

2

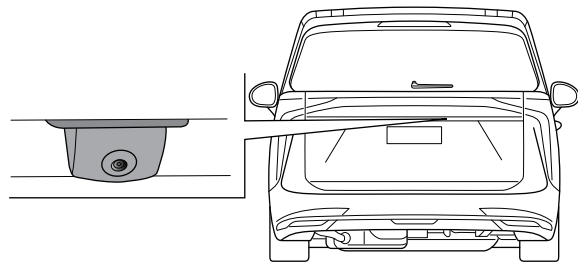

提醒：在车辆进入倒车状态时，摄像头输出静态倒车轨迹，静态倒车轨迹是以地平面为参照物，并显示在中控屏上，采用红、黄、绿三种颜色分段标识。

起动和驾驶

360环视

! 泊车辅助系统并不是始终可靠的，它仅仅起向导的作用！摄像头视野范围是有限的，探测不到视野范围以外的障碍物。

360环视系统包括4个摄像头，分别装在车身的前、后、左、右四个方向。

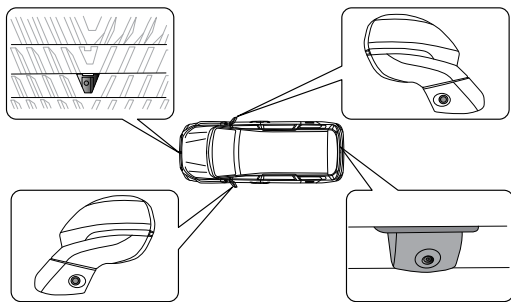

360环视系统的工作状态：

当选择倒挡R后，中控屏自动切换至360环视界面，驾驶员可以通过图像来判断车辆与障碍物的位置。

当车速小于15公里/小时，按下中控屏上的360环视按键，360环视系统将开启，中控屏会依据当前车辆的操作，切换至左转、右转、正常行驶的360环视界面。

提醒：可通过触摸中控屏上的前、后、左、右按键，选择想要观看的区域。

540环视系统

! 540环视系统并不是始终可靠的。它仅仅起辅助的作用！由于摄像头视野范围限制，探测不到盲区及视野范围外障碍物，即使系统运行时，也请仔细查看车辆周围环境。

540环视系统包含四个摄像头及一个控制器，摄像头分别位于车辆的前、后、左、右四个方位。

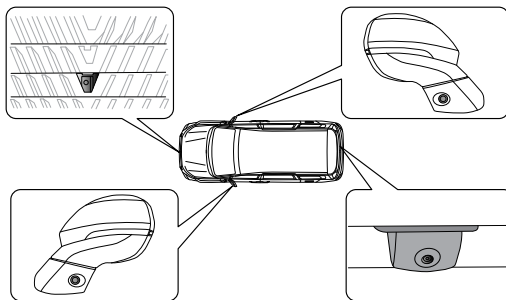

540环视系统提供了多种辅助功能，主要包括：

- 2D图像
- 3D视角
- 车底视角

提醒：您车辆上540环视系统的类型取决于您购买的实际车辆配置。

2D/3D环视系统

功能开启

- 选择倒挡R后触发环视系统。
- 车辆车速<15公里/小时，通过中控屏主界面上的“360”图标唤醒全景系统。

功能开启后，可以在操作区进行2D/3D及前/后/左/右视角切换。

功能关闭

- 在全景界面下点击屏幕左上角“×”进行关闭。
- 车辆车速 ≥ 17 公里/小时系统自动退出。

功能设置

在全景界面下点击屏幕上的“设置”，用户可以选择开启/关闭“转向触发全景”，“前向轨迹线”“宽视角”等子功能。

车底视角

车底视角功能可以提供车底的视野情况，比如观察井盖、马路牙及轮胎是否回正等情况。

功能开启

在全景界面下点击屏幕上的“车底视角”进入车底视角界面，默认是前视角。

功能关闭

- 点击“2D图像”或“3D视角”切换出车底视角。
- 点击屏幕左上角“×”关闭。
- 车辆车速 ≥ 30 公里/小时系统自动退出。

起动和驾驶

APA（自动泊车辅助）

本系统为融合式泊车系统，可以在多种场景下帮助您完成泊车动作。

! 本系统是一种泊车辅助系统，并不具备完全的自动驾驶能力，为此，驾驶员必须保持对车辆和环境观察、判断的专注力，必要时随时接管车辆。

自动泊入辅助（用户车端操作）

1 通过中控屏上的360按键进入环视界面，然后点击泊入按键激活泊车功能。当系统搜索到符合要求的车位，且车辆的位置和周围环境符合泊车要求时，在中控屏上会出现可泊车位提示。

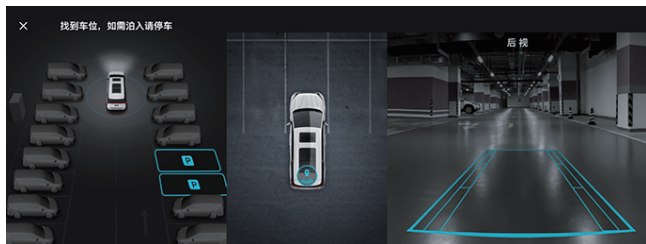

2 刹停车辆，保持制动，点击选择适合及安全的可泊车位（也可以使用系统默认推荐的车位）。

3 点击开始泊入按键，车辆开始自动泊入车位，驾驶员需持续保持对周围环境的观察，确保泊车过程安全。

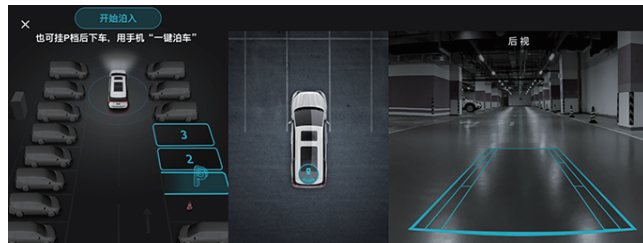

4 泊车完成后，中控屏将显示“泊入已完成”提示。

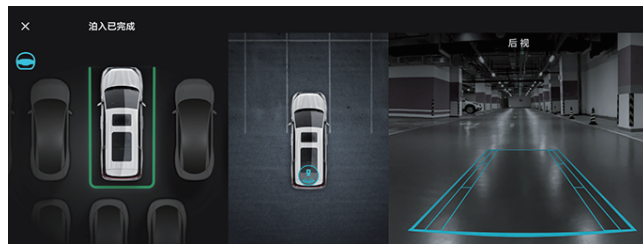

起动和驾驶

自动泊出辅助（用户车端操作）

提醒：自动泊出辅助功能仅支持水平车位泊出。

- 1 通过中控屏上的360按键进入环视界面，然后点击泊出按键，当车辆周边环境满足泊出条件时，可激活自动泊出功能。
- 2 确认安全状况后，保持踩下制动踏板，通过点选屏幕上的泊出方向按键切换泊车方向，松开制动踏板后车辆将开始执行泊出车位，此时您需继续保持对周围环境的观察，确保自动泊出的过程是安全的。

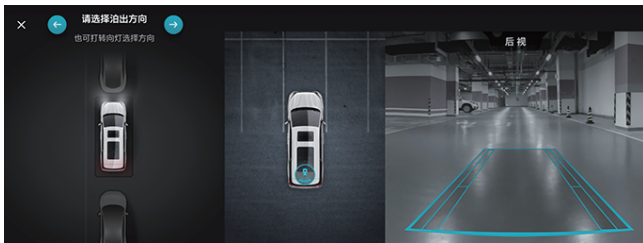

- 3 泊出完成后，中控屏将显示“泊出已完成”提示。

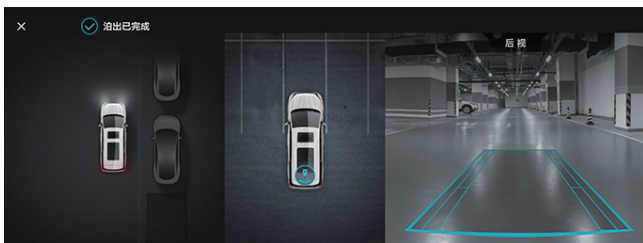

自动泊入辅助—一键泊入（用户手机端操作）

- 1 通过中控屏上的360按键进入环视界面，然后点击泊入按键激活泊车功能。当系统搜索到符合要求的车位，且车辆的位置和周围环境符合泊车要求时，在中控屏上会出现可泊车位提示。



- 2 刹停车辆，保持制动，点击选择适合及安全可泊车位（也可以使用系统默认推荐的车位）。



2

起动和驾驶

- 3 您挂完P挡后可以选择下车，并在手机“上汽MAXUS”APP中进行操作（进入APP->爱车->智慧泊车->一键泊入），点击一键泊入后，系统自检通过后，点击泊车按键，系统可以进行自动泊车，泊车成功后车辆会自动下电、锁车。



自动泊出辅助-一键泊出（用户手机端操作）

提醒：自动泊出辅助功能仅支持水平车位泊出。

当车辆周边环境满足泊出条件时，在手机“上汽MAXUS”APP中进行操作（进入APP->爱车->智慧泊车->一键泊出->泊出方向选择），点击一键泊出后，系统自检通过后，点击泊出方向按钮，系统可以进行自动泊车，泊车成功后会自动刹停拉起EPB，等待您上车。

遥控泊车-直进直出（用户手机端操作）

锁车情况下，手机上打开“上汽MAXUS”APP中进行操作（进入APP->爱车->智慧泊车->遥控泊车），系统自检通过后，可在界面上操作按键实现将您的爱车前后移动，方便上下车。



使用限制

以下情况时，自动泊车系统可能无法按照预期运行：

- 道路为坡道。
- 黑暗(照明条件差)或者能见度差(因大雨、大雪、浓雾等造成)。
- 路缘的材质不是石头，或者无法检测到路缘，如果停车不当，车辆的轮胎和轮圈会被路缘损坏。
- 一个或者多个超声波传感器、环视摄像头污损或者受到妨碍（如污泥或冰雪）。
- 天气条件（大雨、雪、酷热或者极寒温度）干扰传感器工作。
- 雷达受限。
- 摄像头受限。
- 路面凹凸不平，或者车位内有凹坑或凸起物。
- 系统并非总能识别到所有车位，例如：车位标线模糊、破损、混乱或者被覆盖。
- 自动泊车系统可能会错误的识别车位，例如花坛、树木等物体之间的间隙。
- 车位附件有干扰线条，例如未完全清除的旧车先线痕迹、轮胎痕、禁停标线等。
- 传感器无法识别存在高度差的路面，切勿在悬崖边、高台、台阶、临街的人行道等地方使用自动泊车。
- 传感器的识别能力和范围有限，无法识别悬空的物体，也无法识别低矮物体（如低锁、限位杆等）、体积较小、宽度较小的障碍物。当泊车环境中类似物体时，请务必注意观察，并准备随时接管车辆，以避免碰撞。
- 系统可能无法识别并支持泊入墙角或者拐角处的停车位。

- 车位附近或者车位中有镂空的物体（如自行车车轮、排水口等）。
- 车位附件有圆柱形、方形等形状的柱子。
- 如果安装有雪地防滑链或者备用车轮，请勿使用本系统。
- 狭窄街道上的停车位、或狭窄的停车位并不总是可用。
- 如果装载的物体从车辆突出，请勿使用自动泊车系统。
- 如果左右后视镜，环视摄像头中任何一个有损坏或处于不正常的位置，请勿使用本系统。
- 狭窄街道上的停车位、或狭窄的停车位并不总是可用，因为可能不具备必要的操纵空间。
- 系统无法判断并排除禁停线或专用车位。
- 请使用经批准的、具有正常胎压的轮胎，避免胎压预警系统处于报警状态，影响自动泊车系统的能力。
- 改装车辆或者在未经本公司授权服务商进行车辆维修，可能会导致自动泊车辅助受到影响，容易在自动泊车执行过程中发生刮碰/碰撞。
- 许多不可预见的情况都会影响自动泊车系统将车辆泊入的能力。请务必牢记这一点，并记住自动泊车系统可能因此无法正确操控车辆。停放车辆时应注意，并随时准备立即接管车辆操控。
- 当方向盘打死或者存在大角度时，不可使用遥控泊车。
- 自动泊车系统仅是一种驾驶辅助手段，而并非是一贯正确的全自动功能，并不能达到完全的自动驾驶能力，因此，驾驶员必须保持对车辆和环境观察、判断的专注力。

以上示例、警告、限制未尽述影响自动泊车辅助正常工作的所有情况，驾驶员必须在使用自动驾驶辅助及其相关功能时保持专注力，并对安全泊车始终负全部责任。

起车和驾驶

用户车端操作提示

- 车速过高，系统可能无法正确搜索车位。
- 系统并非总能完全搜索到车位或者完全能泊车成功，若未搜索到车位或者未泊车成功，可以开启系统重新尝试。
- 泊车开始后，注意不能人为施力握住方向盘、踩油门或变换挡位或打开车门，否则会退出泊车系统。
- 可恢复泊车情况：非驾驶员侧车门未关闭，可根据中控屏提示继续泊车。
- 不可恢复中断泊车情况包括但不限于以下情况，须重新进入泊车系统：
 - 车速超限
 - 关联系统响应超时
 - 泊车时间超限
 - 泊车系统故障
 - 暂停次数超限
 - 车辆前后调整次数过多
 - 关联系统激活
 - 提示用户操作，但用户60秒内无操作

用户手机端操作提示

- 使用手机泊入时，请寻找合法合适和安全的停放位置，泊车系统并非总能检测到停车位上或者周围物体，务必目视检查，确认安全。
- 使用手机泊出时，请注意观察周围环境，以确保泊出过程中和泊出结束后，车辆周围的安全状态。
- 使用手机操作时，可能存在蓝牙中断，或电话接入切入其他操作界面，系统会暂停泊车。
- 使用手机泊车期间，应时刻注意观察车辆周边环境，如出现异常，请立刻暂停或者停止泊车操作。
- 不可恢复中断泊车情况包括但不限于以下情况，须重新进入泊车系统：
 - 车速超限
 - 关联系统响应超时
 - 泊车时间超限
 - 泊车系统故障
 - 暂停次数超限
 - 车辆前后调整次数过多
 - 关联系统激活
 - 提示用户操作，但用户60秒内无操作

驾驶辅助系统

提醒：您车辆上的驾驶辅助系统的类型取决于您购买的实际车辆配置。

摄像头

本车辆配置了五种类型的摄像头：环视摄像头、智能侧视摄像头、车内摄像头、前视摄像头或前目摄像头。环视摄像头为泊车辅助系统提供视觉辅助。车内摄像头是为驾驶员/乘客监控系统提供目标探测。智能侧视摄像头、前视摄像头或前目摄像头为驾驶辅助系统提供目标探测。

摄像头的安装位置

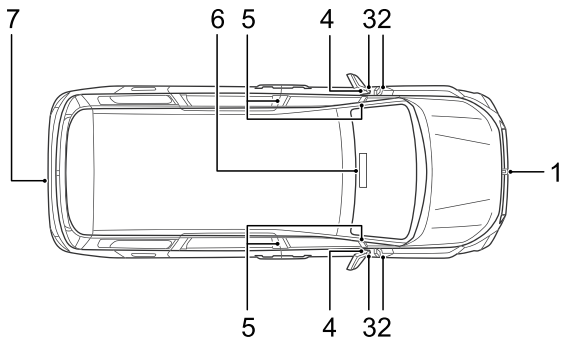

- 1 前环视摄像头安装于前格栅上。
- 2 左后/右后智能侧视摄像头安装在前翼子板上。
- 3 左前/右前智能侧视摄像头安装在左右后视镜的根部外侧。

- 4 左右环视摄像头安装在左右后视镜的根部内侧。
- 5 车内摄像头安装在A柱上饰板下方、B柱上饰板上方。
- 6 前视摄像头或前目摄像头安装在前风挡玻璃内侧，内后视镜处。（对于部分车型安装的为前视摄像头，而部分车型安装的前目摄像头，两者不会同时出现）
- 7 后环视摄像头安装于尾门右侧牌照灯附近。

注意

摄像头传感器硬件损坏时，必须及时维修或者更换，建议您将车辆开到本公司授权服务商进行修理，切不可自行更换。

前后牌照版不允许私自加装牌照框及其他物件，防止对摄像头或者雷达传感器产生干涉；牌照需要定期的维护和保养，避免变形对雷达传感器性能产生影响。

摄像头无法在所有的交通环境、天气、驾驶情况下正常工作，当所处环境复杂或者天气状况不好时，请小心谨慎驾驶。

摄像头的维护

为了保证摄像头的正常工作，请保持摄像头前方无尘土、冰雪、积水等异物附着。

当雷达前方出现异物时，请用软布清洁，切不可用高压水枪进行处理，也不可以破坏摄像头的镜头。

摄像头更换后的装配结构必须为本公司原厂零件，零件更换后必须在本公司授权服务商重新校准摄像头，以确保所有基于摄像头的车辆系统功能正常。

起动和驾驶

使用限制

当摄像头无法正常工作时，依赖于摄像头提供探测信息的功能受限，或者功能异常。

摄像头的探测范围和能力是有限的，超出摄像头探测范围的目标和能力是无法被探测到的。

当在如下环境中，和能力的性能会受到抑制：

- 摄像头视野遮挡，表面被异物附着，如尘土、冰雪、积水等。
- 光线较差或者能见度较低的天气情况。
- 阳光直射导致摄像头过曝。
- 光线变化急剧（如进出隧道）。
- 道路颠簸或者其他原因造成的摄像头晃动。

雷达

本车辆配置了两种类型的雷达：超声波雷达和毫米波雷达。超声波雷达为泊车辅助系统提供目标探测。毫米波雷达为驾驶辅助系统提供目标探测。

雷达的安装位置

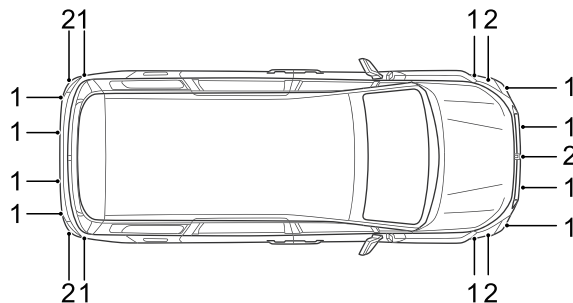

- 1 超声波雷达安装于前后保险杠上。
- 2 毫米波雷达安装于前格栅内侧/前后保险杠内。（对于部分车型只配置前格栅内侧处的毫米波雷达，对于部分车型则配置5个毫米波雷达）

注意

为了避免雷达传感器探测性能的影响，严禁私自对车身及前后保险杠处进行喷漆、改装等操作。

雷达传感器硬件损坏时，必须及时维修或者更换，建议您将车辆开到本公司授权服务商进行修理，切不可自行更换。

前后牌照版不允许私自加装牌照框及其他物件，防止对摄像头或者雷达传感器产生干涉；牌照需要定期的维护和保养，避免变形对雷达传感器性能产生影响。

雷达传感器无法在所有的交通环境、天气、驾驶情况下正常工作，当所处环境复杂或者天气状况不好时，请小心谨慎驾驶。

雷达的探测范围是有限的，超出雷达探测范围的目标是无法被探测到的。

当在如下环境中，雷达的性能会受到抑制：

- 雷达表面被异物附着，如尘土、冰雪、积水等。
- 雷达所探测的物体存在吸波干扰性物质，如棉质物体等。
- 天气状况不好时，如大雨、大雪、浓雾等。
- 道路颠簸或者其他原因造成的雷达晃动。

雷达的维护

为了保证雷达的正常工作，请保持雷达前方无尘土、冰雪、积水等异物附着。

当雷达前方出现异物时，请用软布清洁，切不可用高压水枪进行处理，也不可以破坏雷达的前表面。

雷达传感器更换后的装配结构必须为本公司原厂零件，零件更换后必须在本公司授权服务商重新校准雷达传感器，以确保所有基于雷达传感器的车辆系统功能正常。

使用限制

当雷达无法正常工作时，依赖于雷达提供探测信息的功能受限，或者功能异常。

起动和驾驶

FCW和AEB（前向碰撞辅助）

前向碰撞辅助包含FCW（前向碰撞预警）和AEB（自动紧急制动）。前向碰撞预警功能用视觉和声音信号警告驾驶员车辆前方的行人、自行车或车辆。如果驾驶员未在一段合理的时间范围内采取行动，系统触发自动紧急制动功能。

碰撞辅助可能启用急促、瞬间的制动来应对不同的碰撞风险，这些可能使驾驶员感到不适应，此时驾驶员应主动进行制动。

若碰撞风险进一步增大，系统将急剧的制动并在正常情况下停止车辆。对于大多数驾驶员来说，这不属于正常驾驶风格，可能感觉到不适应。当碰撞辅助成功避免与前车发生碰撞后，车辆将保持短暂静止，驾驶员应尽快采取行动。

驾驶员或乘客通常只有在车辆快要发生碰撞的情况下才会注意到碰撞辅助的功能。碰撞辅助是在驾驶员应该提早开始制动情况下启动，但也无法在所有情况下帮助驾驶员。

功能开启或关闭

功能开启方式

车辆起动后，碰撞辅助功能默认为开启状态。

若您关闭功能后再开启，在中控屏中进行设置：设置->高级驾驶辅助->开启碰撞辅助。

开启功能后，组合仪表上的“FCW（前向碰撞预警）/AEB（自动紧急制动）警告灯（黄色）”熄灭。

功能关闭方式

在中控屏中进行设置：设置->高级驾驶辅助->关闭碰撞辅助。



关闭功能后，前向碰撞预警和自动紧急制动将被同时关闭，组合仪表上的“FCW（前向碰撞预警）/AEB（自动紧急制动）警告

灯（黄色）”常亮。

灵敏度调节

在中控屏中进行设置，点击碰撞辅助右侧的“...”或“>”会弹出“低”、“标准”、“高”的选项；您可根据自己的需求选择合适的灵敏度。

信息提示

- 视觉报警
 - 指示灯提示信息：前向碰撞预警时，“FCW（前向碰撞预警）/AEB（自动紧急制动）警告灯（黄色）”闪烁；自动紧急制动激活的过程中，“FCW（前向碰撞预警）/AEB（自动紧急制动）警告灯（红色）”闪烁。
 - 文字提醒信息：碰撞危险/自动紧急制动中。
- 听觉报警：娱乐系统扬声器报警。

注意

碰撞辅助是一项辅助功能，无法在所有驾驶情况、交通、天气与路况下都起作用，不能代替驾驶和准确判断。系统可能会收到其他因素导致性能降低，请驾驶员认真观察路况，谨慎驾驶，切勿完全依赖系统。驾驶员在使用碰撞辅助前，应参阅本章节查看需要了解的限制。

碰撞辅助设计的目的并非完全防止碰撞，只能尽可能的降低车速减轻碰撞带来的损失。请驾驶员谨慎驾驶切勿依赖系统。

当系统发出视觉和听觉警告时，驾驶员有责任马上采取进一步措施避免车辆出现碰撞危险，切勿完全依赖系统。

碰撞辅助实现的前视摄像头和前毫米波雷达的识别范围是有限的，切勿完全依赖系统预防碰撞。

出于系统固有限制，系统可能会在无碰撞风险的时候发出预警或者制动。请驾驶员时刻关注前方交通环境，及时采取相应的措施。

碰撞辅助系统运行的工作范围在8公里/小时~130公里/小时。

碰撞辅助开启的状态下，如果“FCW（前向碰撞预警）/AEB

（自动紧急制动）警告灯（黄色）”常亮，请前往本公司授权服务商进行检修。

使用限制

- 当车速小于8公里/小时，系统不会发出警报，较低的车速可能处于拥堵路面偶尔触发的系统可能会带来不好的驾驶感受。
- 驾驶员需确保安全带已系好，否则自动紧急制动将不起作用。
- 请确保电子稳定系统、碰撞辅助功能需为打开状态，否则碰撞辅助功能将不起作用。
- 某些目标会对传感器的探测造成影响和削弱，如公路防护栏、隧道入口、大雨或冰雪，进而影响AEB的相关功能。
- 碰撞辅助对相关目标做出反应的前提是该目标必须在传感器的视野中且被识别。对于切入目标、自身车辆变道后才探测的目标以及急转弯道路中的目标，碰撞辅助性能将受到很大限制。
- 如果交通状况或外部影响致使摄像头和雷达无法正确探测到行人、骑行者、车辆等其他物体，则可能延迟或完全不实施警告和制动干预。
- 受到恶劣天气，如大风、大雨、大雾等将会影响摄像头的探测能力，这将降低系统性能或增加误触发率。
- 摄像头限制，请参阅“摄像头”。
- 雷达限制，请参阅“雷达”。

启动和驾驶

LDW（车道偏离预警）

LDW（车道偏离预警）功能在高速公路、快速道路等类似主干道上为驾驶员提供帮助，驾驶员无意识偏离车道时，警告和提示驾驶员回到当前行驶的车道内，进而避免由此引发的交通事故。

当车速大于或等于60公里/小时且道路标线清晰可见时，车道偏离预警功能启用。

当驾驶员低速行驶或主动驾驶（通过打转向灯/急变道等判断）时，该系统不会发出报警信息。

功能开启或关闭

功能开启方式

车辆启动后，车道偏离预警功能默认为开启状态。

若您关闭功能后再开启，在中控屏中进行设置：设置->高级驾驶辅助->开启车道保持辅助。

功能关闭方式

在中控屏中进行设置：设置->高级驾驶辅助->关闭车道保持辅助。

关闭功能后，组合仪表上的“LDW（车道偏离预警）/LKA（车道保持辅助）/ELK（紧急车道保持）警告灯（黄色）”常亮。

灵敏度调节

在中控屏中进行设置，点击车道保持辅助右侧的“...”或“>”会弹出“低”、“标准”、“高”的选项；您可根据自己的需求选择合适的灵敏度。

信息提示

当驾驶员无意识的偏离本车道时，系统会通过组合仪表上的报警图标同时伴随蜂鸣器的声音提醒驾驶员，组合仪表上对应的车道线显示为红色。代表车辆有偏离本车道的风险，此时驾驶员需及时修正车辆回到本车道。

注意

车道偏离预警仅是一项报警辅助的驾驶功能。

驾驶员请勿完全依靠车道偏离预警功能来提醒自己是否驶出本车道，驾驶员应承担安全驾驶的责任。

车道偏离预警无法在所有驾驶情况或交通、天气与路况下都有作用。

车道保持辅助系统发生故障时，即车道保持辅助功能开启后“LDW（车道偏离预警）/LKA（车道保持辅助）/ELK（紧急车

道保持）警告灯（黄色）”常亮，请前往本公司授权服务商进行检修。

使用限制

车道偏离预警无法时刻清晰检测到车道线。以下情况时，您可能会收到无用或无效预警。

- 在道路建设区域、急转弯或者狭窄道路。
- 黑暗（照明条件差）或天气条件（因大雨、大雪、浓雾、大风）。
- 摄像头被太阳直射或者迎面强光识别能力变差。
- 前方车辆较大或较近，遮挡了摄像头的视野。
- 摄像头的视野内的挡风玻璃遮挡（水雾、尘土或贴纸遮挡等）。
- 车道线宽度和质量不满足要求，如车道线磨损、遮挡、新旧车道线同时存在，或者施工路段导致的车道线变化。
- 树木、大物体或景观特征等投射到车道上形成大面积阴影。
- 在以下情况下，车道偏离预警可能会遗漏警告或发出错误警告：
 - 摄像头限制，请参阅“摄像头”。
 - 天气条件（大雨、雪、雾、酷热或极寒温度）干扰摄像头工作。

上述警告和限制并不包括所有可能干扰车道偏离预警的情况。有多种因素可导致车道偏离预警无功能，为避免偏出本车道，驾驶员需保持警惕，时刻关注道路情况，以便尽早采取纠正措施。

LKA（车道保持辅助）

LKA（车道保持辅助）功能激活后，基于摄像头获取的道路边界信息，并确定车辆相对于车道线的位置关系，结合车辆状态和驾驶员输入，如果驾驶员无意间偏离车道，则应向驾驶员发出警告或通过干预转向使车辆重新回到车道内。该功能是安全性功能，仅在车辆即将偏离车道时将车辆进行纠偏，不是车道居中类的舒适性功能，请驾驶员使用时时刻紧握方向盘。

当车速在60公里/小时~120公里/小时且道路标线清晰可见时，车道保持功能启用。

当驾驶员低速行驶或主动驾驶（通过打转向灯/急变道等判断）时，该系统不会发出报警或自动转向干预。

功能开启或关闭

LKA（车道保持辅助）的开关复用LDW（车道偏离预警）的开关，操作方式请参阅本章节中的“LDW（车道偏离预警）”。

信息提示

当驾驶员无意识的偏离本车道时，系统会通过组合仪表上的报警图标及蜂鸣器的声音提醒驾驶员，同时可能干预转向使车辆重新回到车道内。

起动和驾驶

注意

车道保持辅助仅是一项的驾驶辅助功能。驾驶员请勿完全依靠车道保持辅助功能来防止车辆偏离本车道，驾驶员应承担安全驾驶的责任。

驾驶员应遵守交通规则，双手紧握方向盘。若驾驶员未扶方向盘系统将不会提供保持辅助功能。

车道保持辅助不会一直帮助驾驶员将有偏离趋势的车辆纠回车道内，在纠正后驾驶员必须接管车辆，确保车辆稳定行驶。

车道保持辅助无法在所有驾驶情况或交通、天气与路况下都有作用。

车道保持辅助系统发生故障时，即车道保持辅助功能开启后“LDW（车道偏离预警）/LKA（车道保持辅助）/ELK（紧急车道保持）警告灯（黄色）”常亮，请前往本公司授权服务商进行检修。

如果您更换的车辆悬架套件未得到我们的认可，车道保持辅助系统可能会运行不当。

- 前方车辆较大或较近，遮挡了摄像头的视野。
- 摄像头的视野内的挡风玻璃遮挡（水雾、尘土或贴纸遮挡等）。
- 车道线宽度和质量不满足要求，如车道线磨损、遮挡、新旧车道线同时存在，或者施工路段导致的车道线变化。
- 树木、大物体或景观特征等投射到车道上形成大面积阴影。
- 在以下情况下，车道保持辅助可能会遗漏警告或发出错误警告：
 - 摄像头限制，请参阅“摄像头”。
 - 天气条件（大雨、雪、雾、酷热或极寒温度）干扰摄像头工作。

上述警告和限制并不包括所有可能干扰车道保持辅助的情况。有多种因素可导致车道保持辅助无功能，为避免偏出本车道，驾驶员需保持警惕，时刻关注道路情况，以便尽早采取纠正措施。

使用限制

车道保持辅助无法时刻清晰检测到车道线。以下情况时，您可能会收到无效预警或误干扰。

- 在道路建设区域、急转弯或者狭窄道路。
- 黑暗（照明条件差）或天气条件（因大雨、大雪、浓雾、大风）。
- 摄像头被太阳直射或者迎面强光识别能力变差。

起动和驾驶

ELK（紧急车道保持）

ELK（紧急车道保持）功能激活后，基于前方摄像头及角毫米波雷达获取的道路环境信息，并确定车辆相对于相邻车辆或路沿等位置关系，结合车辆状态和驾驶员输入，如果驾驶员无意间偏离导致与相邻车辆或路沿等有碰撞风险，则系统会向驾驶员发出警告或通过干预转向使车辆重新远离碰撞风险，该功能是安全性功能，不是舒适性功能。

当车速在60公里/小时~120公里/小时且道路标线清晰可见时，车道保持功能启用。

当驾驶员低速行驶或主动驾驶（通过打转向灯/急变道等判断）时，该系统不会发出报警或自动转向干预。

功能开启或关闭

ELK（紧急车道保持）的开关复用LDW（车道偏离预警）的开关，操作方式请参阅本章节中的“LDW（车道偏离预警）”。

信息提示

当驾驶员无意识的偏离且与相邻车辆或路沿等有碰撞风险时，系统会通过组合仪表上的报警图标及蜂鸣器的声音提醒驾驶员，同时可能干预转向使车辆远离相邻车辆或路沿等碰撞风险。

注意

紧急车道保持辅助仅是一项的驾驶辅助功能。驾驶员请勿完全依靠紧急车道保持功能来防止车辆与邻车或路沿发生的碰撞，驾驶员应承担安全驾驶的责任。

驾驶员应遵守交通规则，双手紧握方向盘。若驾驶员未扶方向盘系统将不会提供紧急保持辅助功能。

紧急车道保持辅助不会一直帮助驾驶员将有与相邻车辆或路沿有碰撞趋势的车辆纠正远离，在纠正后驾驶员必须接管车辆，确保车辆稳定行驶。

紧急车道保持辅助无法在所有驾驶情况或交通、天气与路况下都有作用。

紧急车道保持辅助系统发生故障时，即车道保持辅助功能开启后“LDW（车道偏离预警）/LKA（车道保持辅助）/ELK（紧

急车道保持）警告灯（黄色）”常亮，请前往本公司授权服务商进行检修。

如果您更换的车辆悬架套件未得到我们的认可，紧急车道保持辅助系统可能会运行不当。

使用限制

紧急车道保持辅助无法时刻清晰检测到车道线。以下情况时，您可能会收到无效预警或误干扰。

- 在道路建设区域、急转弯或者狭窄道路。
- 黑暗（照明条件差）或天气条件（因大雨、大雪、浓雾、大风）。

起动和驾驶

- 摄像头被太阳直射或者迎面强光识别能力变差。
- 侧方车辆较大或车型外表不规则以及路沿破损严重或非常规路沿等，摄像头无法精准识别为需要避免碰撞的目标。
- 摄像头的视野内被遮挡（水雾、尘土或贴纸遮挡等）。
- 车道线宽度和质量不满足要求，如车道线磨损、遮挡、新旧车道线同时存在，或者施工路段导致的车道线变化。
- 树木、大物体或景观特征等投射到车道上形成大面积阴影。
- 在以下情况下，紧急车道保持辅助可能会遗漏警告或发出错误警告：

- 摄像头限制，请参阅“摄像头”。
- 天气条件（大雨、雪、雾、酷热或极寒温度）干扰摄像头工作。

上述警告和限制并不包括所有可能干扰紧急车道保持辅助的情况。有多种因素可导致紧急车道保持辅助无功能，为避免与相邻车辆或路沿有碰撞风险，驾驶员需保持警惕，时刻关注道路情况，以便尽早采取纠正措施。

ACC（自适应巡航）



ACC（自适应巡航）能够帮助驾驶员与前方的车辆保持相同的车速并保持预先选择的时间间隔。在畅通的高速公路和长直干道上的长途行驶中，自适应巡航控制系统能够为您带来更为轻松惬意的驾驶体验。驾驶员可设置所需的车速和与前车的时间间隔。当摄像头及前毫米波雷达传感器探测到前方车辆速度变慢时，本车的速度也将相应的自动减速。当前方道路再次畅通，车辆恢复至选择的车速。

自适应巡航的开关

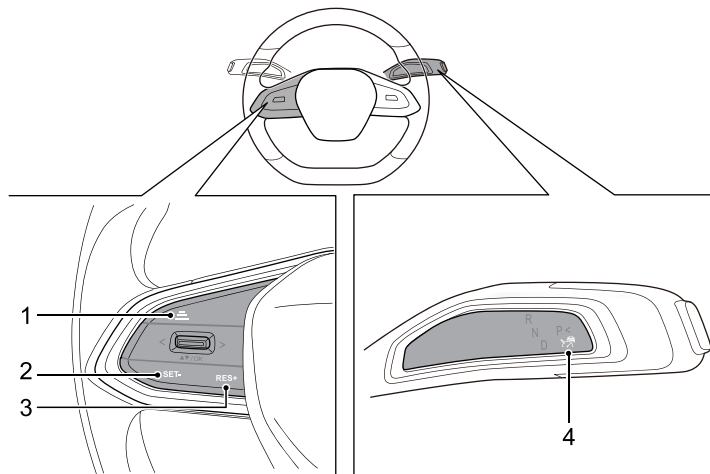
自适应巡航控制开关位于方向盘和换挡杆上。



起动和驾驶

- 1 : 跟车间距设置, 调整自适应巡航的跟车间距, 每按一次在1~3级之间循环切换跟车间距。
- 2 SET-: 减小巡航车速。
- 3 RES+: 增加巡航车速。
- 4 : 自适应巡航开关, 在满足条件的情况下, 将换挡拨杆向下拨动至底部, 然后松开, 即可激活ACC (自适应巡航) 功能。

开启自适应巡航

车辆起动后, 当探测到前方有目标时, 则可在任意车速下开启巡航功能; 如果未探测到前方目标, 则本车的车速需要保持15公里/小时以上, 您才可以开启巡航功能。

当组合仪表上的“ACC (自适应巡航) 指示灯 (灰色)”  点亮的时候, 代表您可以使用自适应巡航功能, 功能处于待机的状态。

这种状态下, 您可以将换挡拨杆向下拨动至底部, 然后松开, 即可激活ACC (自适应巡航) 功能。

ACC (自适应巡航) 功能激活后, 组合仪表上的“ACC (自适应巡航) 指示灯 (蓝色)”  点亮。

系统激活后, 当前方无车时本车按照设置的巡航车速进行巡航; 当前方存在目标车辆时, 前方车辆行驶车速大于本车巡航设定车速, 系统继续按照当前巡航车速进行行驶; 当前方车辆行驶车速小于本车巡航设定车速, 系统主动调节车速以保持与前车

的设定时距, 实现自动跟车, 前方车辆加速, 系统也会主动加速, 直至恢复巡航设定车速。

ACC (自适应巡航) 会在弯道工况进行智能限速。

调节巡航车速

当ACC (自适应巡航) 开启后, 可以通过RES+和SET-对巡航车速进行增加或者减少。

短按RES+/SET-, 巡航车速以5公里/小时变化。

长按RES+/SET-, 巡航车速以1公里/小时变化。

ACC (自适应巡航) 处于超控状态下, 按下SET-键将同步车速, 即巡航速度变为当前实际车速。

巡航车速记忆

如果希望进入时的巡航车速为上一次的巡航车速, 则需要将换挡杆向下拨动至底部持续超过1秒, 然后松开拨杆。

调节巡航间距

短按, 每按一次在1~3级之间循环切换跟车间距, 可以通过组合仪表上的显示确认当前的巡航间距。

退出自适应巡航

如果需要手动退出巡航, 可通过上拉换挡杆或者切换档位、踩下制动踏板。巡航退出后, ACC (自适应巡航) 指示灯将从蓝色变为灰色, 或者ACC (自适应巡航) 指示灯消失。

起动和驾驶

恢复自适应巡航

如果希望进入时的巡航车速为上一次的巡航车速，则需要将换挡杆向下拨动至底部持续超过1秒，然后松开拨杆。

如果以当前的车速进行巡航，则采用开启自适应巡航的操作进行恢复。

在以下的情况，系统将进入功能保持状态不会恢复，组合仪表会提供相关的信息进行提示需要恢复巡航：

- 跟停时间超过180秒。
- 超声波雷达检测到前方出现行人。

注意

驾驶员必须总是随时关注当前交通情况，并在自适应巡航控制系统没有保持一个合适的车速或是正确的车距时进行干预。自适应巡航控制系统不可能处理所有交通、天气和道路状况。

ACC不是一个安全系统、障碍物探测器或者碰撞警告系统，而是一个舒适性系统，驾驶员必须一直保持对车辆的控制并且对车辆负有全部责任。

ACC的功能可以辅助驾驶员，但是不能代替驾驶员进行驾驶。即使ACC处在激活状态驾驶员也必须谨慎驾驶并且需要服从限速规则。

在ACC工作时，如果驾驶员踩踏加速踏板，车辆将被驾驶员接管。ACC系统的车距控制功能将不会激活。

对静止物体，例如车流尾端、收费站等，ACC只有在特殊状态下才可做出反应，这些特殊情况有很强的特定性。

注意

在某些情况下（前车的相对速度过大，过快换道，或安全距离过小等）系统没有足够的时间来减小相对速度。在这种情况下驾驶员必须适当地做出反应。系统无法在每种情况下都发出声音或者图像警告。

当进入和驶出弯道时，目标的选择有可能延迟或受到干扰。在这些情况下ACC车辆将可能不按预期制动或制动过晚。

在急转弯道路上，例如蛇行道路上有可能出现前车由于传感器视野限制在几秒钟内发生丢失，这有可能导致ACC车辆加速。

如果ACC车辆与相邻车道距离过小（或者是相邻道）有可能发生ACC对该车辆作出反应并制动。

驾驶员有责任确定并始终保持安全的跟车距离，切勿依赖ACC来保持准确的跟车距离。

在上下坡工况，由于系统限制，ACC的实际巡航车速可能和设置巡航车速存在一定的误差。可能会由于制动能力有限和处于坡上而无法提供足够的速度控制，还可能会误判与前车之间距离。

使用限制

自适应巡航控制依赖于其他系统，例如电子稳定控制系统。如果任何系统的功能停止，则自适应巡航控制系统自动禁用。在自动停用的情况下，会发出声音信号且驾驶员显示屏显示一条信息。驾驶员必须进行干预，匹配与前方车辆的速度和距离。

自动禁用的原因可能是：

- 驾驶员打开车门。
- 前舱盖或者后备箱被打开。
- 驾驶员解开安全带。
- 制动踏板被踩下。
- 挡位处于非D挡。
- 发动机转速过低/过高。
- 车轮失去抓地力。
- 制动温度太高。
- 使用驻车制动器。
- ESC电子稳定系统功能激活。
- 自动紧急制动AEB功能激活。
- ESC关闭时（即按下ESC OFF开关，组合仪表上的ESC OFF指示灯点亮，ESC系统关闭）。
- 车辆发生碰撞。
- 摄像头被太阳直射或者迎面强光识别能力变差。
- 摄像头或前毫米波雷达传感器故障。
- 车速大于最大失效车速130公里/小时。
- 道路弯道半径小于250米。
- 摄像头限制，请参阅“摄像头”。
- 雷达限制，请参阅“雷达”。

ICA（集成式巡航辅助）

ICA（集成式巡航辅助）用于在结构化道路上辅助驾驶员操纵车辆，减轻驾驶员因长途驾驶中的重复驾驶行为而带来的驾驶疲劳。此功能可根据车辆行驶方向的交通情况为驾驶员提供车辆的纵向和横向辅助控制，纵向控制可以实现定速巡航和跟车，横向控制是根据左右侧的车道线将车辆控制在本车道中心附近，为驾驶者提供一种更轻松的驾驶方式。

集成式巡航辅助目的在于以驾驶员设置的跟车时距，系统跟随前方的车辆并将自车维持在本车道行驶。如果摄像头及前毫米波雷达传感器无法看到前方的任何车辆，则将维持驾驶员设置的车速行驶。如果前方车辆的车速超过设定的车速，也会发生上述情况。如果摄像头无法看到前方车道线，则集成式巡航功能会受限，功能会降级至自适应巡航。

开启集成式巡航

当组合仪表上的“ICA（集成式巡航辅助）指示灯（灰色）”点亮的时候，代表您可以使用ICA（集成式巡航辅助）功能，功能处于待机的状态。

这种状态下，您可以将换挡杆连续向下拨动至底部两次，然后松开，即可激活ICA（集成式巡航辅助）功能。

起动和驾驶

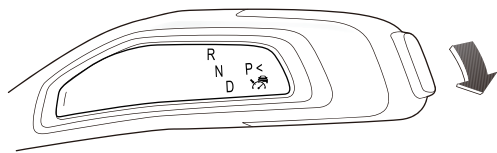

ICA（集成式巡航辅助）功能激活后，组合仪表上的“ICA（集成式巡航辅助）指示灯（蓝色）”点亮。

退出集成式巡航

如果需要手动退出巡航，可通过上拉换挡杆或者切换挡位、踩下制动踏板。巡航退出后，ICA（集成式巡航辅助）指示灯将从蓝色变为灰色，或者ACC（自适应巡航）指示灯消失。

恢复集成式巡航

采用下拨换挡杆到底两次的操作进行恢复。

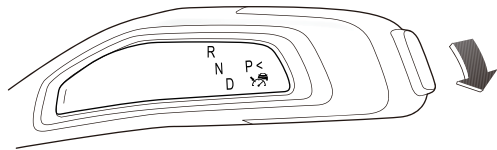

注意

集成式巡航不是一种防撞系统。如果系统未侦测到前方车辆则驾驶员必须介入。对于十字路口集成式巡航可能出现修正方向盘的动作，要求驾驶员在路口手扶方向盘，随时准备接管车辆。

对人或动物，以及小型车辆，例如自行车、摩托车、电动车，集成式巡航辅助不会采取制动措施。还包括平板拖车以及接近的、缓慢移动或静止的车辆和物体。

在城市交通、交叉口、打滑表面、道路积水或烂泥较多、阴天、雨/雪天气、能见度较差、道路蜿蜒曲折或高速公路进出口等条件下，不得使用集成式巡航辅助。在太阳光从车辆的正面斜照到摄像头的场景，在进出隧道口的时候，在夜晚对面来车的远光灯正照射到摄像头的场景，都不适合使用本驾驶辅助系统。

前方车道线方向急剧变化，例如车道合并、道路的分流处、车道宽度突然变大或减小，集成式巡航可能会退出，请务必提前接管。

集成式巡航偶尔会在不需要辅助转向时或您未打算转向时辅助车辆转向，这可能是因车道线不清晰或不规则导致的，也可能是因车道表面有类似车道线的其他线条或物体导致的，此时驾驶员应及时接管车辆。

注意

当集成式巡航系统检测到驾驶员没有手握方向盘时，会通过组合仪表发出接管请求“请轻转方向盘”提示，同时发出接管提示警告音，并伴随白色光带闪烁。此时驾驶员应立即手握方向盘，必要时接管方向盘，避免危险的发生。若系统检测到您多次未接管车辆，功能将主动退出，保证驾驶安全。

若驾驶员在一次及时循环内，连续多次忽略报警提示信息，会导致ICA（集成式巡航辅助）功能无法再次使用。车辆在下一个点火周期才可以继续使用ICA（集成式巡航辅助）功能。

使用限制

自动禁用的原因可能是：

- ACC功能退出或者抑制。
- 车道条件或者车道等级不满足。
- 驾驶员打转向灯。
- 驾驶员打开车门。
- 前舱盖或者后备箱被打开。
- 驾驶员解开安全带。
- 制动踏板被踩下。
- 挡位处于非D挡。
- 发动机转速过低/过高。
- 车轮失去抓地力。
- 制动温度太高。
- 使用驻车制动器。
- ESC电子稳定系统功能激活。
- 自动紧急制动AEB功能激活。
- ESC关闭时（即按下ESC OFF开关，组合仪表上的ESC OFF指示灯点亮，ESC系统关闭）。
- 车辆发生碰撞。
- 摄像头被太阳直射或者迎面强光识别能力变差。
- 摄像头或前毫米波雷达传感器故障。
- 车速大于最大失效车速130公里/小时。
- 道路弯道半径小于250米。
- 摄像头限制，请参阅“摄像头”。
- 雷达限制，请参阅“雷达”。

起动和驾驶

- 在以下工况，系统也会出现抑制：
 - 如果前方车辆猛踩制动，由于摄像头及前毫米波雷达的限制，可能出现意外制动或完全不制动。如果前方车道线由窄变宽或由宽变窄时，由于摄像头识别限制以及内部算法逻辑，可能会出现较大角度的修正方向盘。
 - 集成式巡航辅助主要是在平坦且车道线清晰路面行驶时使用。当在陡峭的下坡道路上重载行驶时，此功能可能很难与前面的车辆保持正确的距离，在这些情况下，要特别小心，并随时准备制动。
 - 当在急转弯道路上，例如蛇形道路上时，由于前毫米波雷达传感器及摄像头视野的限制，集成式巡航辅助功能无法探测到前车，可能导致集成式巡航辅助控制车辆加速，需驾驶员随时准备接管车辆。
 - 如果集成式巡航辅助车辆与相邻车道距离过小（或者是相邻车道上的车辆过于靠近集成式巡航辅助车辆）时，可能造成集成式巡航辅助对该车辆做出反应并制动，请驾驶员注意道路变化及时接管车辆。
 - 在坡道上集成式巡航辅助在坡道上的性能取决于车速、负载、坡度。爬陡坡时，可能需要踩住加速踏板以保持车速。下坡时，可能需要制动或降到低挡位以保持车速。

MAP（自动导航辅助）

MAP（自动导航辅助）是一项舒适性的辅助驾驶功能。该功能适用于部分高速公路和城市快速路（仅限高精地图覆盖的范围）。用户设置导航路线之后，可以实现A点到B点的自动导航辅助，并进行自动变道超车、汇入主路、自动设置巡航车速等操作。

功能开启或关闭

功能开启方式

在中控屏中进行设置：设置->高级驾驶辅助->开启自动导航辅助。

功能关闭方式

在中控屏中进行设置：设置->高级驾驶辅助->关闭自动导航辅助。

功能使用前提

在使用本功能前，请确认该车辆具备MAP系统的硬件配置。如果具备该配置，在使用功能前，需要将自动导航辅助的软开关打开、设置导航路径、行驶在高速或者城市快速路上。

激活自动导航辅助

在满足功能使用前提的基础上，整车的状态也满足的情况下，组

合仪表上的“MAP（自动导航辅助）指示灯（灰色）”点亮，此时代表功能处于待机状态。将换挡拨杆向下拨动至底部两次，然后松开，即可激活MAP（自动导航辅助）功能。功能

起动和驾驶

激活成功后，组合仪表上的指示灯由灰色变为蓝色。系统将控制车辆的加减速和转向，组合仪表界面将切换到模拟界面。

在满足功能使用前提的基础上，行驶至高精地图覆盖区域前用户已开启ICA（集成式巡航辅助）功能，则ICA功能自动切换至MAP功能。

自动驾驶辅助功能开启后，巡航车速的设置/间距的调节，同ACC（自适应巡航）的操作。



自动驾驶辅助执行过程中

在自动驾驶辅助开启的过程中，系统将自动变道超车、自动避障、汇入主路、上下匝道等动作。

如自动变道超车，当前车的车速与自车的设置车速存在较大的差距时，系统将根据周围环境，自动的进行变道超车。临近下匝道的时候，系统将提前进行变道至最右侧车道。

当系统在执行以上操作时，会通过组合仪表指示灯、弹框和语音等对您进行提醒。

退出自动驾驶辅助

如果用户需要手动退出巡航，可通过上拉拨杆或者切换档位、
踩下制动踏板。巡航退出后，组合仪表上的指示灯由蓝色变为灰色，或者指示灯消失。

注意

自动驾驶辅助不是一种防撞系统。如果系统未侦测到前方车辆则驾驶员必须介入。

对人或动物，以及小型车辆，例如自行车、摩托车、电动车，自动驾驶辅助不会采取制动措施。还包括平板拖车以及接近的、缓慢移动或静止的车辆和物体。

在城市交通、交叉口、打滑表面、道路积水或烂泥较多、阴天、雨/雪天气、能见度较差、道路蜿蜒曲折或高速公路进出口等条件下，不得使用自动驾驶辅助。在太阳光从车辆的正面斜照到摄像头的场景，在进出隧道口的时候，在夜晚对面来车的远光灯正照射到摄像头的场景，都不适合使用本驾驶辅助系统。

前方车道线方向急剧变化，例如车道合并、道路的分流处、车道宽度突然变大或减小，自动驾驶辅助可能会退出，请务必提前接管。

自动驾驶辅助偶尔会在不需要辅助转向时或您未打算转向时辅助车辆转向，这可能是因车道线不清晰或不规则导致的，也可能是因车道表面有类似车道线的其他线条或物体导致的，此时驾驶员应及时接管车辆。

自动驾驶辅助可能会因某些未知的原因随时意外退出功能，请务必观察前方交通环境及时接管车辆，驾驶员始终有责任控制车辆。

自动驾驶辅助可以根据地图进行限速，但无法应对施工、交通事故等临时造成地图场景变化的情况。因此请您务必注意前方交通情况，及时进行车辆阶段。

起动和驾驶

注意

当自动驾驶辅助系统检测到驾驶员没有手握方向盘时，会通过仪表盘发出接管请求“请轻转方向盘”提示，同时发出接管提示警告音，并伴随白色光带闪烁。此时驾驶员应立即手握方向盘，必要时接管方向盘，避免危险的发生。若系统检测到您多次未接管车辆，功能将主动退出，保证驾驶安全。

若驾驶员在一次及时循环内，连续多次忽略报警提示信息，会导致自动驾驶辅助功能无法再次使用。车辆在下一个点火周期才可以继续使用自动驾驶辅助功能。

- ESC关闭时（即按下ESC OFF开关，组合仪表上的ESC OFF指示灯点亮，ESC系统关闭）。
- 车辆发生碰撞。
- 摄像头被太阳直射或者迎面强光识别能力变差。
- 摄像头或前毫米波雷达传感器故障。
- 车速大于最大失效车速130公里/小时。
- 道路弯道半径小于250米。
- 摄像头限制，请参阅“摄像头”。
- 雷达限制，请参阅“雷达”。

使用限制

自动禁用的原因可能是：

- ACC与ICA功能退出或者抑制。
- 车道或者车道等级不满足。
- 驾驶员打转向灯。
- 驾驶员打开车门。
- 前舱盖或者后备箱被打开。
- 驾驶员解开安全带。
- 制动踏板被踩下。
- 挡位处于非D挡。
- 发动机转速过低/过高。
- 车轮失去抓地力。
- 制动温度太高。
- 使用驻车制动器。
- ESC电子稳定系统功能激活。
- 自动紧急制动AEB功能激活。

- 在以下工况，系统也会出现抑制：
 - 如果前方车辆猛踩制动，由于摄像头及前毫米波雷达的限制，可能出现意外制动或完全不制动。如果前方车道线由窄变宽或由宽变窄时，由于摄像头识别限制以及内部算法逻辑，可能会出现较大角度的修正方向盘。
 - 自动导航辅助主要是在平坦且车道线清晰路面行驶时使用。当在陡峭的下坡道路上重载行驶时，此功能可能很难与前面的车辆保持正确的距离，在这些情况下，要特别小心，并随时准备制动。
 - 当在急转弯道路上，例如蛇形道路上时，由于前毫米波雷达传感器及摄像头视野的限制，自动导航辅助功能无法探测到前车，可能导致自动导航辅助控制车辆加速，需驾驶员随时准备接管车辆。
 - 如果自动导航辅助车辆与相邻车道距离过小（或者是相邻车道上的车辆过于靠近自动导航辅助车辆）时，可能造成自动导航辅助对该车辆做出反应并制动，请驾驶员注意道路变化及时接管车辆。
 - 在坡道上自动导航辅助在坡道上的性能取决于车速、负载、坡度。爬陡坡时，可能需要踩住加速踏板以保持车速。下坡时，可能需要制动或降到低挡位以保持车速。

ALCA（智能辅助变道）

当车辆处于辅助驾驶模式时（即集成式巡航功能已激活），且车速大于45公里/小时，驾驶员按下左转向灯或右转向灯拨杆，智能辅助变道系统将对环境进行判断，然后辅助驾驶员将车辆驶入相邻车道。

智能辅助变道使得辅助驾驶系统拥有更强的智能化能力，辅助驾驶系统从单车道面向多车道。但是作为辅助驾驶系统的一部分，智能辅助变道仍然不是完全持续正确的，并不能在所有的条件下完成变道，驾驶员仍然是驾驶安全的首要责任人。

功能开启或关闭

功能开启方式

若您关闭功能后再开启，在中控屏中进行设置：设置→高级驾驶辅助→开启智能辅助变道。

功能关闭方式

在中控屏中进行设置：设置→高级驾驶辅助→关闭智能辅助变道。

智能辅助变道开关默认为上一次记忆的状态。

ALCA（智能辅助变道）功能触发操作

智能辅助变道功能开启的前提是中控面板超级巡航辅助软开关已经开启，盲区辅助的开关已经开启，集成式巡航功能已经激活，车速介于45公里/小时~120公里/小时之间。基于以上前提，智能辅助变道的功能才是可用的，此时可以按以下步骤使用智能辅助变道：

起动和驾驶

- 1 检查换道环境，确认当前换道是安全的、合适的；
- 2 确认换道安全后，开启对应转向灯；
- 3 智能辅助变道功能只是辅助型的功能，系统在进行变道时，驾驶员始终关注换道环境，并在必要时及时接管车辆；
- 4 变道成功后会出现变道成功的动效，关闭转向灯，此时集成式巡航会继续工作，将车辆保持在车道中央。

智能辅助变道每次只允许辅助驾驶员进行一次变道，不能进行连续变道。如果需要再次变道，请重复以上操作。

信息提示

在开启转向灯激活智能辅助变道功能后，会进入等待模式，此时组合仪表显示如下：



在车道未进行变道的时候，关闭或者打反方向转向灯，变道功能将取消，此时组合仪表出现“变道取消”的弹框，同时出现弹框提示音。

在系统判断当前不符合变道时机时，此时组合仪表显示如下：



变道成功后会出现变道成功的动效，此时组合仪表显示如下：



注意

智能辅助变道只是一个辅助驾驶类的功能，并不能实现自动驾驶。驾驶员在触发变道指令前和系统正在触发变道的过程中，务必时刻关注当前交通情况，并保持随时接管车辆。

智能辅助变道不可能处理所有交通、天气和道路状况，切勿在恶劣的天气（雨、雪、雾）下使用指令。

智能辅助变道只是一个舒适性功能，无法应对突发的危险工况，请驾驶员时刻保持谨慎驾驶，安全驾驶车辆，随时保持接管车辆或者采取纠正措施。

智能辅助变道偶尔会把可以变道的工况误认为是不能变道的工况，如果驾驶员需要持续变道，需要驾驶员手动触发。

智能辅助变道可能会因未知原因随时意外退出，请驾驶员务必时刻关注当前交通情况，并保持随时接管车辆。

使用限制

由于系统的限制，在如下情况不宜使用智能辅助变道功能：

- 请勿在高速公路或其他道路的匝道、合流、分流处使用智能辅助变道。
- 部分弯道工况，系统可能存在功能限制，在急转弯的工况，请勿使用智能辅助变道功能。
- 道路条件不佳（如坡道、颠簸路面、湿滑或者是结冰）时，请勿使用智能辅助变道功能。
- 切勿在可能有行人或骑行者出现的路段使用智能辅助变道。
- 摄像头被太阳直射或者迎面强光识别能力变差。
- 车道线宽度和质量不满足要求，如车道线磨损、遮挡、新旧车道线同时存在，或者施工路段导致的车道线变化。
- 树木或大物体等投射到车道上形成大面积阴影。
- 黑暗（照明条件差）或天气条件（大雨、大雪、浓雾、大风等）。
- 强光（比如迎面而来的前照灯灯光或直射的阳光）妨碍摄像头视野时。
- 在市内道路或者路况比较复杂、车流量比较大的路段，系统可能无法准确的检测换道环境，请勿使用智能辅助变道功能。
- 摄像头限制，请参阅“摄像头”。
- 雷达限制，请参阅“雷达”。

RCW（后向碰撞预警）

RCW（后向碰撞预警）通过后侧雷达实时监测本车后方的目标，当监测到有车辆快速靠近本车，存在被追尾的风险时，发出报警信息。

功能开启或关闭

功能开启方式

车辆起动后，碰撞辅助功能默认为开启状态。

若您关闭功能后再开启，在中控屏中进行设置：设置->高级驾驶辅助->开启碰撞辅助。

功能关闭方式

在中控屏中进行设置：设置->高级驾驶辅助->关闭碰撞辅助。

信息提示

- 视觉报警
 - 文字提醒信息：碰撞危险。
- 听觉报警：娱乐系统扬声器报警。

注意

后向碰撞预警提示不能取代后视镜的后方观察作用。

后向碰撞预警是驾驶员辅助功能，并非所有情况下都会提供帮助。

后向碰撞预警不能代表驾驶员可以松懈，请驾驶员安全谨慎驾驶。

使用限制

- 后向碰撞预警并非所有场景都能提供准确无误的报警，多方面原因可能会导致不必要的遗漏的警告：比如受雷达原理影响，盲区内有体积较大的运动金属物、复杂的金属墙体等。
- 雷达限制，请参阅“雷达”。

起动和驾驶

后向碰撞辅助

后向碰撞辅助功能通过探测后方的行人，当自车在倒车的过程中和后方的行人存在碰撞风险，且驾驶员未采取措施时，系统触发后向碰撞辅助功能，主动对车辆进行减速。

后向碰撞辅助在激活的过程中，对于大多数驾驶员来说，这不属于正常驾驶风格，可能感觉到不适应。当碰撞辅助成功避免与前车发生碰撞后，车辆将保持短暂静止，驾驶员应尽快采取行动。

驾驶员或乘客通常只有在车辆快要发生碰撞的情况下才会注意到碰撞辅助的功能。后向碰撞辅助是在驾驶员应该提早开始制动情况下启动，但也无法在所有情况下帮助驾驶员。

功能开启或关闭

功能开启方式

车辆启动后，碰撞辅助功能默认为开启状态。

若您关闭功能后再开启，在中控屏中进行设置：设置->高级驾驶辅助->开启碰撞辅助。

功能关闭方式

在中控屏中进行设置：设置->高级驾驶辅助->关闭碰撞辅助。

信息提示

- 视觉报警
 - 指示灯提示信息：“AEB（自动紧急制动）警告灯（红色）”  闪烁。

- 听觉报警：娱乐系统扬声器报警。

注意

后向碰撞辅助不能取代后视镜的后方观察作用。

后向碰撞辅助是驾驶员辅助功能，并非所有情况下都会提供帮助。

后向碰撞辅助不能代表驾驶员可以松懈，请以安全的方式倒车是驾驶员的职责。

使用限制

- 后向碰撞辅助的探测目标主要是后方的行人。
- 后向碰撞辅助由于雷达传感器探测区域限制，并不能避免所有的碰撞工况。
- 当车速大于10公里/小时时，系统不会产生作用，较低的车速可能处于拥堵路面偶尔触发的系统可能会带来不好的驾驶感受。
- 驾驶员需确保安全带已系好，否则后向碰撞辅助将不起作用。
- 请确保电子稳定系统、后向碰撞辅助功能需为打开状态，否则后向碰撞辅助功能将不起作用。
- 某些目标会对传感器的探测造成影响和削弱，如公路防护栏、隧道入口、大雨或冰雪，进而影响后向碰撞辅助的相关功能。
- 受到恶劣天气，如大风、大雨、大雾等将会影响摄像头的探测能力，这将降低系统性能或增加误触发率。
- 雷达限制，请参阅“雷达”。

SLIF（速度限制提示）

SLIF（速度限制提示）功能是利用智能前视摄像头识别速度标志，向组合仪表发送相关信息，旨在提醒驾驶员当前道路的限速信息，防止超速。系统在此时并不会主动调节车速，驾驶员应主动控制车速。

功能开启或关闭

在中控屏中进行设置：设置->高级驾驶辅助->限速辅助，可选择：开启/关闭速度限制提示功能。

功能开启条件

- 车速小于130公里/小时。
- 传感器信号正常（摄像头）。
- 检测到限速标识。
- 前风挡玻璃处的前视摄像头模块无遮挡/起雾等。

提醒：功能开启后，当车速大于130公里/小时，该功能暂时不工作。

信息提示

功能开启后，若当前车辆的速度小于该限速标志的速识别到限速标志牌，组合仪表会显示当前的限速数值。

当检测到当前车辆的速度大于该限速标志的速度，该限速标识会闪烁，并伴有声音报警。



表示当前道路的车辆限速的数值。

注意

当系统无法识别到前方的限速标志信息时，组合仪表将不会显示限速标志信息。

系统仅对限速信息进行提示，不会对车辆进行速度控制。

系统对于限速标志的识别并非完全准确，而出现误识别，请驾驶员根据实际道路情况，谨慎驾驶。

使用限制

交通标志信息功能仅在速度标志清晰可见的情况下方可正常工作。在某些情况下可能无法正常工作或不起作用。例如：

- 限速标志状况不良：如褪色、位于弯道上、摆放角度不当、旋转或已损坏、被完全或部分遮挡、过远或过高、附着在道路表面时。
- 过于靠近前车行驶，阻碍摄像头的探测范围时。
- 道路或车速限制近期更改，比如施工、管制等。
- 部分LED限速标志牌。
- 摄像头限制，请参阅“摄像头”。

IHC（自动远光灯控制）

IHC（自动远光灯控制）通过车辆上的前视摄像头识别前方的交通环境情况，自动控制远近光灯切换，防止对前车和对向来车造成眩目，提高驾驶员在黑暗环境中尤其是夜间行驶的安全性与舒适性。

功能开启或关闭

功能开启方式

在中控屏中进行设置：车外灯->车灯设置->开启自动远光灯控制开关。

功能关闭方式

可以通过两种方式关闭自动远光灯：

- 朝方向盘方向长按远光灯、转向灯拨杆开关2秒钟以上。

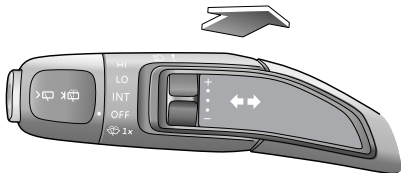

- 在中控屏中进行设置：车外灯->车灯设置->关闭自动远光灯控制开关。

功能开启条件

- 车速大于40公里/小时。
- 车灯控制开关处于AUTO档位。
- 前大灯近光灯已经点亮。
- 前挡风玻璃处的前视摄像头模块无遮挡/起雾等。

提醒：功能开启后，当车速低于25公里/小时，该功能暂时不工作。

信息提示

自动远光灯功能开启后，可以通过组合仪表上的自动远光灯指示灯来观察功能工作状态。

当“IHC（自动远光灯控制）指示灯（蓝色）”  点亮，表示当前满足远光灯的开启条件，系统自动控制远光灯的开启。

当“IHC（自动远光灯控制）指示灯（灰色）”  点亮，表示当前不满足远光灯的开启条件，系统自动关闭远光灯的状态。

当自动远光灯功能出现故障时，组合仪表通过弹框“自动远光灯控制不可用”提示系统不可用。

起动和驾驶

注意

前视摄像头模块安装在前挡风玻璃上，需要注意摄像头的视野不能被物体遮挡，摄像头遮挡将会抑制功能。

自动远光灯功能并不能完全准确的感知周围环境，有可能造成远光灯/近光灯的误调节，请注意遵守当地的交通法规，合规合理的使用该功能。

自动远光灯控制只是一个舒适性功能，驾驶员在使用时也需要谨慎驾驶。

使用限制

- 自动远光灯控制功能会受限于摄像头状态以及各抑制条件。
- 若前视摄像头模块未正确校准，自动远光灯控制性能会降低。
- 灰尘覆盖、雨雪雾、结冰及其他因素导致的视野受限，自动远光灯控制性能会降低。
- 周边环境光源干扰，自动远光灯控制的功能性能会降低。
- 行驶过程中，如果出现前视摄像头模块感知范围内有高度反射性物品，自动远光灯控制的功能性能会降低。
- 当ABS或ESC功能激活时，远近光灯状态的将不进行切换。
- 当出现风沙、大雨、大雾等恶劣气候条件，自动远光灯控制会处于降级状态。
- 摄像头限制，请参阅“摄像头”。

盲区辅助

盲区辅助包含BSD（盲区监测预警）和LCA（车道变换预警）两个主动安全辅助功能，当该子系统监测到在车辆后视镜盲区内或从远处以较快速度的接近车辆，系统会通过左右外后视镜上的LED灯光或者组合仪表声音等方式给驾驶员警告。

功能开启或关闭

在中控屏中进行设置：设置->高级驾驶辅助->盲区辅助，可选择：开启/关闭盲区辅助功能。

如果开关置灰不可操作，请前往本公司授权服务商进行检修。

监测示意图

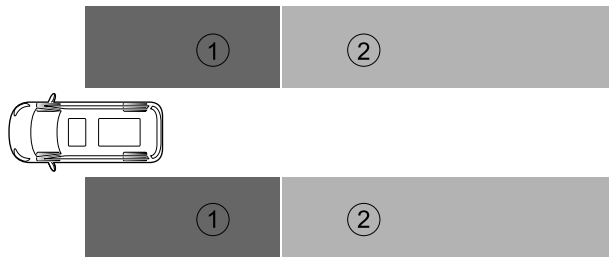

区域①为车辆盲点后方3米左右；区域②为车辆盲点后方70米左右。

起动和驾驶

盲区是指车辆左右后视镜后方存在的视野盲区（如下图①所示区域），若此区域内有车辆存在，该功能为驾驶员提供有利的提示，避免转弯或变道产生的碰撞风险。

如果下图②所示区域内，有车辆快速行驶（车速远大于本车），此时该功能为驾驶员提供有利提示，避免转弯或变道产生的碰撞风险。

预警和提示

当车辆以15公里/小时以上车速行驶时，当有车辆处于①区域时或②区域内有快速接近的车辆时，系统会主动提示驾驶员，对应侧的指示灯会亮起，如下图所示。

如果此时驾驶员有变道或转向意图（打开有车辆侧的转向灯），对应侧的指示灯闪烁同时伴有提示音用来警示驾驶员。

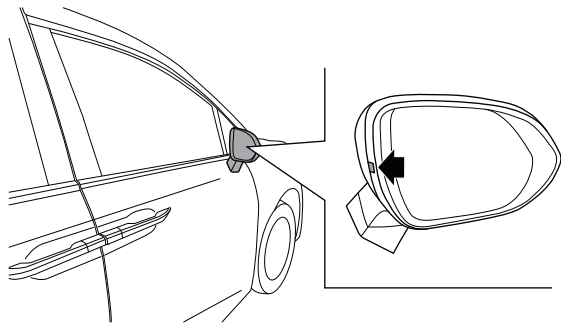

注意

在紧急转向的情况下，盲区检测与变道辅助不会提供预警帮助。

盲区辅助是驾驶员辅助功能，并非所有情况下都会提供帮助。

盲区辅助是配合左右后视镜提供更好的辅助功能，并不能取代后视镜的后方观察作用。

若外后视镜的指示灯保持常亮的状态，请前往本公司授权服务商进行检修。

使用限制

- 盲区检测并非所有场景都能提供准确无误的报警，多方面原因可能会导致不必要的遗漏的警告：比如受雷达原理影响，盲区内有体积较大的运动金属物、复杂的金属墙体等。
- 请驾驶员在驾驶车辆时保持警惕，时刻关注道路情况，确保在安全的情况下变换车道。
- 雷达限制，请参阅“雷达”。

RCTA（后方交通穿行提示）

RCTA（后方交通穿行提示）是一项驾驶辅助功能，在驾驶员倒车时，警示左右两侧横向的来车或横穿行人；后方交通穿行提示功能工作的车速区间为0~10公里/小时之间工作。

功能开启或关闭

在中控屏中进行设置：设置->高级驾驶辅助->盲区辅助，可选择：开启/关闭盲区辅助功能。

如果开关置灰不可操作，请前往本公司授权服务商进行检修。

监测示意图

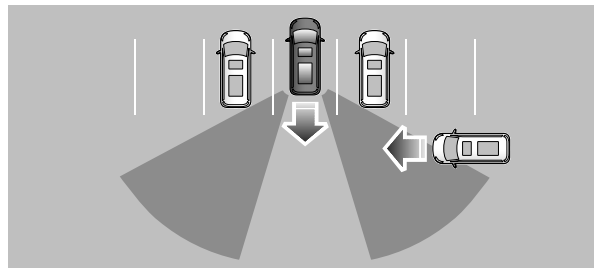
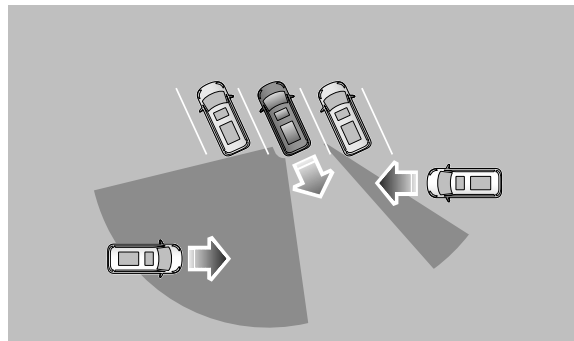
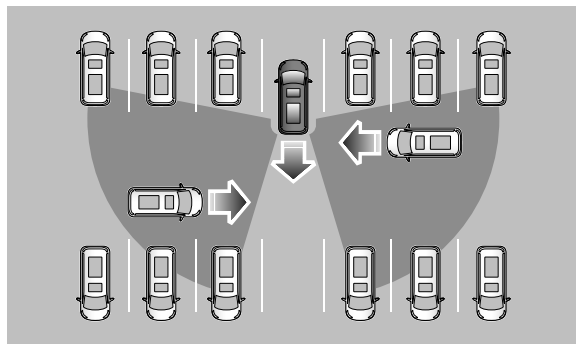

预警和提示

当车辆处于倒车模式（R挡）下，此时车辆后方两侧有横向运动的车辆行人，对应侧的后视镜上指示灯会进行闪烁报警，以及提示音来提示驾驶员

起动和驾驶

注意

后方交通穿行提示不能取代后视镜的后方观察作用。

后方交通穿行提示是驾驶员辅助功能，并非所有情况下都会提供帮助。

后方交通穿行提示不能代表驾驶员可以松懈，请以安全的方式倒车是驾驶员的职责。

使用限制

- 后方交通穿行提示并非所有场景都能提供准确无误的报警，多方面原因可能会导致不必要的遗漏的警告：比如受雷达原理影响，盲区内有体积较大的运动金属物、复杂的金属墙体等。
- 请驾驶员在倒车时保持警惕，时刻关注道路情况，确保在安全的情况下倒车。
- 雷达限制，请参阅“雷达”。

DOW（开门预警）

当本车静止且非R档时，开门预警功能可以检测从后方接近本车的车辆、骑行者或行人等目标，当测到有目标接近时驾驶员或乘客打开车门，开门预警将发出预警提示，使驾驶员和乘客避免开门与目标发生刮碰危险。

功能开启或关闭

在中控屏中进行设置：设置->高级驾驶辅助->盲区辅助，可选择：开启/关闭盲区辅助功能。

如果开关置灰不可操作，请前往本公司授权服务商进行检修。

监测示意图

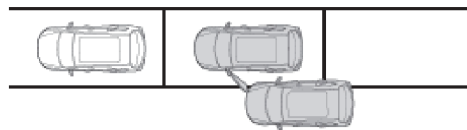

预警和提示

当有目标接近静止的本车时，开门预警功能会点亮预警指示灯，此时驾驶员或乘客应避免开门，先确认开门环境安全。

若此时驾驶员或乘客打开报警一侧的车门，预警指示灯会闪烁，同时组合仪表上也会有对应的弹窗及提示音和对应侧车门氛围灯亮起，以提示驾驶员或乘客注意开门安全。

起动和驾驶

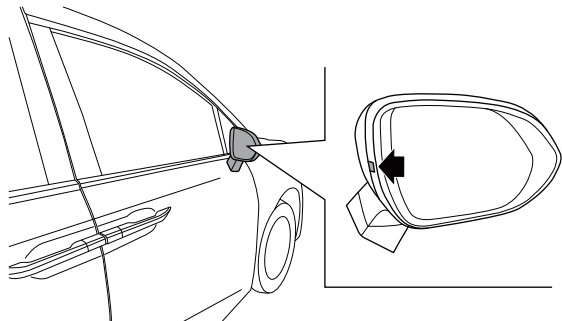

注意

开门预警功能是驾驶员辅助功能，无法在所有情况下都工作，不能取代后视镜的后方观察作用。

开门预警功能在受限于传感器的原理和交通环境的复杂程度，有可能发出不必要的或遗漏的报警，下车前主动观察开门环境是驾驶员和乘客保证人身安全最有效的措施。

使用限制

- 仅在本车静止且非R挡时，开门预警功能才是有效的，车辆移动时，开门预警功能不会工作。
- 只有当车辆处于非R挡且车速低于5公里/小时，下车开门预警功能才会被启用。
- 本车辆静止或车速低于3公里/小时，该功能才能激活；目标车辆速度大于10公里/小时，才能出发报警。
- 开门预警并非总能在各种情况下工作，多种原因都可能导致发生不必要或遗漏的警告，比如：车辆侧后方有较小的目标或静止的目标；或是其他车辆突然变道至车辆相邻的检测区域内。

上述警告和限制并不能代表所有可能干扰开门预警（DOW）的情况。为避免在开门时发生刮碰，请驾驶员及乘客切记观察开门环境是否安全、适宜。

驾驶员状态检测系统

提醒：适用于配置驾驶员状态检测系统的车型。首次使用驾驶员状态检测系统需要连接WI-FI进行激活。可以点击中控屏上的设置开关的驾驶员状态检测的，查看操作指南，按照操作指南进行激活步骤操作，激活成功驾驶员状态检测系统默认开启，可以正常使用。

驾驶员状态检测系统（DMS）通过驾驶员状态检测系统摄像头对驾驶员的状态乃至更多危险驾驶行为进行检测，同时在出现这些危险驾驶行为时，通过驾驶员状态检测系统（DMS）给出相应有效的提示。驾驶员状态检测系统（DMS）主要检测功能为：遮挡检测、疲劳检测、分心检测、异常行为检测。

驾驶员状态检测系统摄像头

驾驶员状态检测系统（DMS）所使用的摄像头是一个位于车辆驾驶员侧、A柱内侧、面向驾驶员的IR成像摄像头。该摄像头内置了一系列人脸以及人体相关的算法，可以对驾驶员在驾驶过程中的行为进行检测与定性，并将检测的结果及时与中控屏与组合仪表进行同步，通过组合仪表和中控屏对驾驶员进行及时有效的提示。摄像头并不会记录与留存驾驶员的有效人脸信息，仅会通过人脸及人体动作的特征来进行不同行为的检测，检测完毕会立刻删除人脸信息。

驾驶员状态检测系统控制开关

驾驶员状态检测系统由一个总开关和四个子开关组成，每个子开关分别对应一个子功能，总开关可以同时控制全部开关状态。可以通过中控屏上的控制按键来选择打开或关闭驾驶员状态检测系统。

- 驾驶员状态检测系统的总开关为：中控屏上的驾驶员状态监测。
- 驾驶员状态检测系统的四个子开关分别为：中控屏上的抽烟检测，打电话检测，疲劳检测，分心检测。

各个开关由关闭切换为打开状态时，对应功能立即生效；由打开切换为关闭时，会有弹窗进行二次确认，确认后才生效。

驾驶员状态监测总开关/疲劳检测子开关/分心检测子开关/抽烟检测子开关/打电话检测子开关关闭时弹窗内容：是否关闭此功能，关闭后将无法使用驾驶员状态检测系统/关闭后将无法识别疲劳状态/关闭后将无法识别分心状态/关闭后将无法识别抽烟行为/关闭后将无法识别打电话行为？

当驾驶员疲劳检测系统的总开关或者四个子开关均处于关闭状态时，摄像头的电源会进行切断，以此保护用户隐私。

驾驶员状态检测系统检测功能

遮挡检测

当驾驶员在自己的脸前方或是摄像头前放置了遮挡物时，DMS摄像头的人脸识别功能会受到影响，此时DMS功能会提醒驾驶员，DMS的功能会无法正常执行，请移除遮挡摄像头的物件。驾驶员此时将遮挡物移除即可解除相关的提示。

此外，该功能还会将遮挡情况分类为“人脸遮挡”与“摄像头遮挡”两种情况，请根据检测情况的不同，对应进行不同位置的检查。

提醒：该功能会在车速不低于5公里/小时的情况下工作，且在触发时给出语音提醒及组合仪表上的弹窗提醒。

启动和驾驶

疲劳检测

当驾驶员存在一定的疲劳表现的时候，DMS摄像头会通过哈欠、闭眼等常见疲劳行为对驾驶员的疲劳程度进行一定的估算，并通过估算结果归纳驾驶员的疲劳程度。如果疲劳程度超过一定的标准，DMS摄像头会通过语音和组合仪表来对驾驶员进行提醒。

此外，该功能还会对轻度疲劳、中度疲劳、重度疲劳进行区分。轻度疲劳情况下，系统会给出语音提醒和视觉提醒；中度疲劳情况下除了语音提醒和视觉提醒，中控屏会推荐开启相关驾驶辅助功能，驾驶员可在中控屏上点击确认操作开启相关驾驶辅助功能；而在重度疲劳情况下，除了基本的语音提醒和视觉提醒之外，中控屏则会推荐关联到空调进行降温、吹脸等辅助缓解疲劳手段。

提醒：该功能会在车速不低于30公里/小时的情况下工作，且在触发时给出语音提醒及组合仪表上的弹窗提醒。

分心检测

当驾驶员在正常驾驶过程中出现东张西望的行为时，DMS摄像头会通过驾驶员头部及眼球转动的整体角度与时间，来评估驾驶员的整体关注方向，进而判断驾驶员的分心与否。需要注意的是，由于存在时间的评估，所以较短时间观察后视镜与车载主机并不会触发分心检测。

此外，在倒车等需要调用车身摄像头将场景投影到车载主机上的情况时，这项功能会暂时关闭，避免产生误判等情况。

提醒：该功能会在车速不低于30公里/小时的情况下工作，且在触发时给出语音提醒及组合仪表上的弹窗提醒。当转向灯，倒车，360摄像头工作时，这个功能不会触发。

异常行为检测

当驾驶员在进行抽烟、打电话等行为时，DMS摄像头会通过检测驾驶员手中的物品，以及物品的相应位置，来判断驾驶员目前是否存在驾驶时抽烟、打电话等不当的驾驶行为。如果检测到了相应的行为，系统则会给出语音提醒及组合仪表上的弹窗提醒，来尽量避免驾驶员的不当驾驶行为，起到相应的纠正作用。此外，当驾驶员触发了抽烟行为检测时，系统会推荐开启车窗、空调以净化车内空气。

提醒：该功能会在车速不低于30公里/小时的情况下工作，且在触发时给出语音提醒及组合仪表上的弹窗提醒。

轮胎



使用不合格或受损轮胎是相当危险的！

如果车辆的轮胎过度磨损、损坏或充气气压不正确，请切勿驾驶。

切勿使车辆超载。

不正确的轮胎充气压力或车轮和轮胎总成不平衡可能会严重影响车辆的稳定性，尤其在高负载、高速度的情况下行驶时。气压不足也会增加滚动阻力、提高油耗、加速轮胎磨损、导致轮胎损坏甚至引发事故。

驾驶时，务必考虑轮胎的情况，轮胎发生故障的常见原因有：

- 与路缘相撞。
- 行驶经过深坑时。
- 行驶时，轮胎气压不足或气压过量

车轮定位不正确可能导致不均匀的胎面磨损。

冬季轮胎



车速不得超过所装冬季轮胎最高允许速度，若车速超过冬季轮胎最高允许速度，轮胎可能突然失压、脱层、甚至爆胎，极易引起事故！

务必根据当时的气候、道路及交通状况调整车速，切勿利用冬季轮胎提供的防滑性能冒险，谨防引发事故！

冬季轮胎可提升汽车在低温环境或冰雪道路上行驶时的操控稳定性和制动性能。建议低于7℃时，应换装冬季轮胎。

汽车在冬季道路条件下行驶时，冬季轮胎可以大大提升汽车的操控稳定性和制动性能，而非冬季轮胎因其结构（轮胎宽度、橡胶成分、花纹类型等）原因在低温下或冰雪道路上的防滑能力较差。

建议使用与原车轮胎规格尺寸、负荷指数相同的冬季轮胎，且四个车轮均需安装冬季轮胎。

冬季轮胎花纹深度磨损至4毫米时的防滑性能将明显降低。

冬季轮胎的最高允许车速以轮胎上的车速代码为准。

速度符号	最高速度（公里/小时）
C	60
D	65
E	70
F	80
G	90
J	100
K	110
L	120
M	130
N	140
P	150
Q	160
R	170
S	180

起动和驾驶

速度符号	最高速度 (公里/小时)
T	190
H	210
V	240
W	270
Y	300

此外，建议对超速报警进行设置，可以通过中控屏触摸按键控制超速报警功能的开启和关闭。

气温升高至7°C以上，建议换装非冬季轮胎。

防滑链

汽车在雪地上行驶时，建议在驱动轮上使用S型防滑链。

使用防滑链可提高在冬季路面状况下行驶的牵引力。如果希望安装防滑链，要谨记以下几点：

- 1 并非所有车轮和轮胎的组合皆可安装防滑链。安装防滑链时，确保只使用经认可的轮胎尺寸。
- 2 仅将防滑链安装在两个前驱动轮上。请遵守防滑链制造商的安装说明。

只有在雪地上驾驶时，才以所用防滑链允许的最高车速行驶。请遵守所在国家法规要求。回到无雪路面后，立即拆下防滑链。

装载

根据我国法规，驾驶员有责任确保车辆不超载。

提醒：最大允许总质量显示于安装在车辆B柱前下部的车辆标牌上。本手册介绍了正确的整车质量参数，请参阅一般技术参数章节中的“整车质量参数”。

提醒：应将车内所有货物固定好，以防止货物移动导致的人身伤害。驾驶员有责任确保货物已正确固定。

按照法律规定，如果车辆承载了某种危险货物，应在车外显示特定的警告标志。

紧急故障处理

- 216 车门应急打开或关闭
- 217 危险警告灯
- 218 三角警示牌
- 218 反光背心
- 219 更换车轮
- 223 自助补胎
- 229 牵引车辆
- 231 燃油滤清器排水
- 232 跨接起动
- 234 更换保险丝

车门应急打开或关闭

手动解锁和上锁驾驶员侧车门

在车辆断电或无法电控解锁和上锁车门时，可以手动进行解锁和上锁驾驶员车门。

1 将钥匙从下面插入罩盖的开口内。

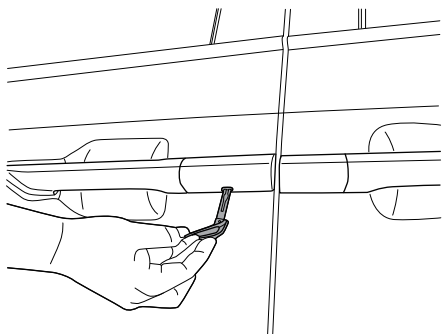

2 转动钥匙以便松开盖罩并取下。

3 用钥匙通过驾驶员车门上的车门锁将驾驶员车门手动上锁和解锁。

注意

解锁和上锁完成后，需先拉外开把手再安装罩盖。

手动上锁副驾驶员车门和后车门

在车辆断电或者无法电控上锁车门时，可以手动进行上锁副驾驶员车门和后车门。

用钥匙逆时针旋转图示位置拨杆，然后关闭车门即可以上锁。

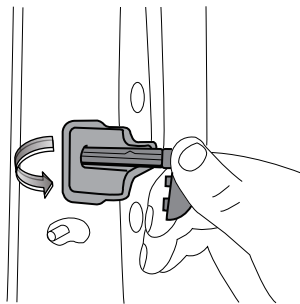

要打开副驾驶员车门和后车门，可双拉车门内开把手打开车门。

手动解锁尾门

在车辆断电或无法电控解锁尾门时，可以手动进行解锁尾门。

打开尾门内饰板下端的盖子，按下白色拨杆，可以打开尾门。

手动尾门

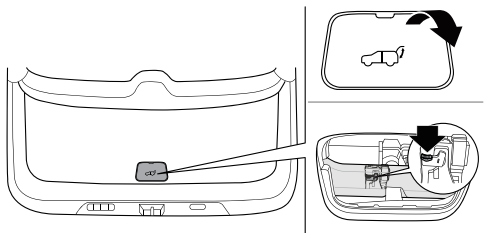

电动尾门

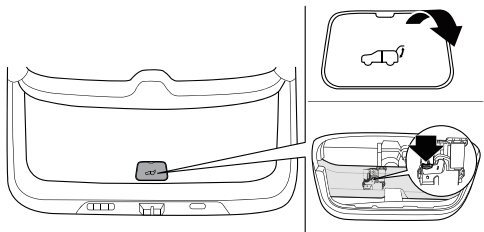

要关闭尾门，可放低尾门并牢固按下，确定尾门牢固锁定。

危险警告灯

当您驾驶汽车遇到问题需要停车或减速行驶时，应按下位于前顶棚阅读灯上的危险警告灯开关 \triangle ，组合仪表上的“转向指示灯（绿色）”点亮闪烁，同时所有转向灯闪烁，以警示他人，并让警察知道您遇上了麻烦。

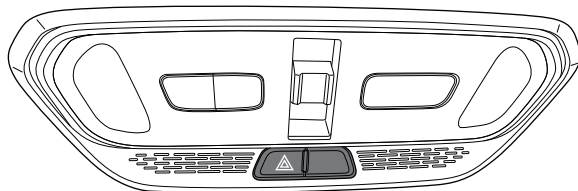

三角警示牌

三角警示牌放在车辆左后侧围内。

当您驾驶汽车遇到问题要将车停在路边时，如果情况允许，常规道路上，请在车正后方约50到150米处的路边放置三角警示牌，以警示后面车辆；高速公路上要放置在车正后方约150米处，如遇能见度比较低的雨雾天气，要增加至车后200米处，以警示后面车辆。

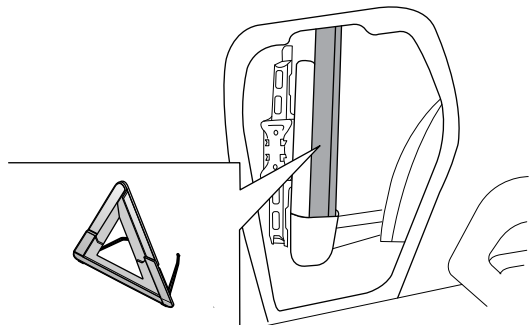

反光背心

反光背心放在手套箱中。

当您驾驶汽车遇到问题要将车辆停在路边时，您必须穿上反光背心，以警示后面车辆。

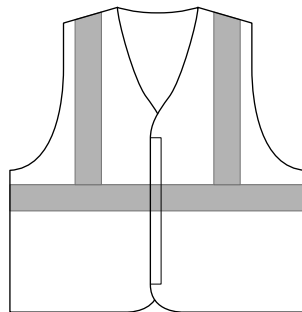

更换车轮

提醒：适用于配置备胎的车型。

千斤顶

放置

千斤顶放置在车辆左后侧围内，逆时针方向松开固定螺杆，取出千斤顶。

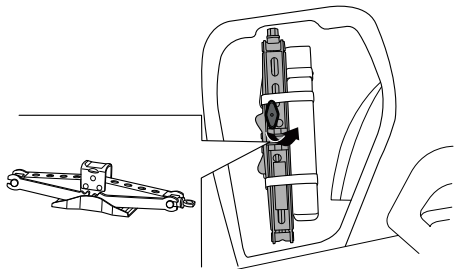

放回千斤顶时，将千斤顶放置在两个限位钣金支撑上，固定螺杆穿过千斤顶钥形孔，顺时针方向拧紧固定螺杆，压紧千斤顶。

规格

! 此千斤顶仅供更换轮胎使用。不可将其用于其他用途。
此千斤顶仅供您的车型使用，请勿将其用于其他车型。

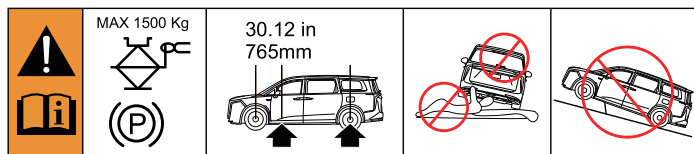

紧急故障处理

备胎

! 定期检查备胎的气压。使用胎压不正确的备胎会影响车轮稳定性，这可能造成危险，且对轮胎造成永久性伤害。

备胎安装在车身的后底部，可使用随车工具包中套筒板手转动传动机构的支撑螺栓，使备胎装置的绳索松开和收紧，达到更换备胎的功能。

拆卸备胎

- 1 打开尾门；
- 2 用套筒板手松开备胎装置六角螺栓盖；

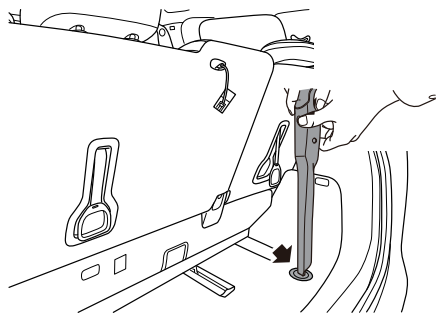

- 3 逆时针转动套筒板手以降低备胎高度，直到备胎到达地面为止；

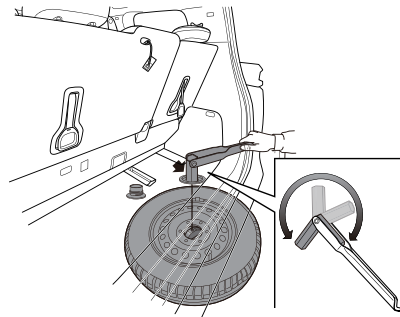

- 4 备胎到达地面后，持续逆时针转动套筒板手并向外拉出备胎，禁止过度转动板手，否则会损坏备胎装置；
- 5 从备胎中取出托盘。

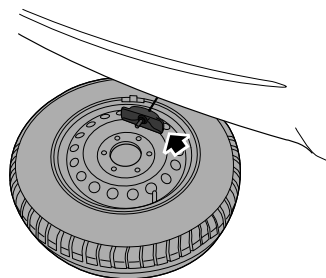

安装备胎

- 1 把备胎放在地上，使气门朝上；
- 2 把备胎放在车辆下并在备胎中央安装备胎装置的托盘；
- 3 顺时针转动套筒板手直到发出卡嗒声，备胎已安装到位。

注意

确保备胎装置的托盘对正备胎中心，否则会导致备胎从托盘上脱落并引发事故。

更换轮胎

车辆停置

 请选择坚固的、水平的、不会妨碍交通的、且您本人不会有交通危险的地方停放车辆。

若您在公共道路上，请打开危险警告灯，并放置三角警示牌。

确保千斤顶所在地面坚固度足以支撑千斤顶及其将要举起的车辆，否则它可能会变得不稳而移动，并从而破坏车辆且/或造成人身伤害。

请使用合适的车轮塞固定住其它车轮。

若您位于较滑的地方，请勿使用千斤顶。若条件不适合使用千斤顶，或者您对安全完成任务的信心不足，请呼叫帮助。

确保前轮正指前方。

关闭发动机时，启用驻车制动，并将换挡杆置于P。

紧急故障处理

放置千斤顶

! 仅可在指定的顶起点使用千斤顶。顶起高度不应超过更换轮胎所必须的高度（例如高出地面不超过30厘米）。

使用千斤顶前，请先确保乘员已离开车辆。当车辆被千斤顶顶起时，不允许任何人把身体的任何部分置于车下。

举升时，必须使千斤顶垂直于车身。

把千斤顶放在车身下方的裙边位置，靠近前后轮，顶起部位是裙边下方。

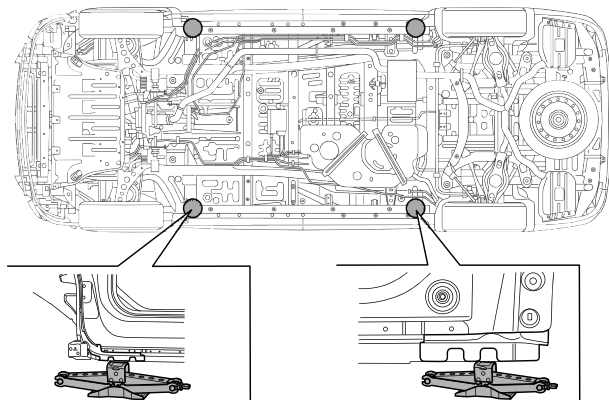

换上备胎

! 举升时切勿发动发动机。切勿走到举升起的车辆下面。拆下车轮螺母前，请确定车辆稳定且不会滑动或移动。

需使用扭力扳手精确的检查车轮螺母拧紧扭矩，并在更换车轮后尽快检查胎压。

一定要将换下的车轮、千斤顶及随车工具包收至指定位置。若随意放置或放置不当，则它们可能在冲击或急刹时移动，造成破坏或人身伤害。

- 1 拆下备胎，请参阅本章节中的“备胎”；
- 2 检查千斤顶是否仍然垂直于顶起点，如有需要请更换位置；
- 3 使用随车工具包中的套筒扳手，按逆时针方向拧松车轮固定螺母；
- 4 并用套筒扳手拧动千斤顶的中央螺钉，直至所需更换车轮恰好离开地面；

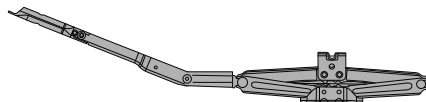

- 5 拆下车轮的固定螺母，并小心的搬下车轮；
- 6 换上备用轮胎，按顺时针方向固定车轮螺母；
- 7 放下车身并移开千斤顶；

- 按对角顺序（见图示）将车轮固定螺母完全旋紧，车轮螺母扭矩：160±16牛米；
- 收起换下的车轮、千斤顶、套筒扳手及随车工具包；
- 换下的车轮安装到备胎位置中，请参阅本章节中的“备胎”。

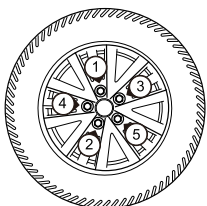

注意

务必将备胎装置托盘完全升起并紧固，即使没有安装备胎。更换备胎后需要以大于12公里/小时的车速持续无制动的直线行驶10秒以上，以确保更换备胎后ABS功能正常。换回全尺寸轮胎后，需要下电锁车2分钟让系统休眠，重新启动后系统会自动恢复到正常模式。

注意

对于配置19寸自修补轮胎的车型，在穿刺宽度小于5毫米，如果显示屏上显示胎压正常的情况下仍可在一定速度范围内（120公里/小时）继续行驶。但自修补轮胎不能作为永久补胎措施，若发现轮胎扎钉或受损严重时，请及时联系本公司授权服务商进行轮胎检查或更换。

自助补胎

提醒：适用于配备补胎套件的车型。

注意事项

! 本产品补胎胶的主要成分为天然乳胶，不可食用，避免吸入或吞下。若不小心摄入体内，应马上前往医院就诊，不要催吐。

避免人体皮肤或眼睛接触补胎胶，否则可能会造成皮肤或眼睛不适。若补胎胶不慎接触皮肤，可用清水和肥皂进行彻底清洗；若补胎胶不慎进入眼睛，立即用清水冲洗干净。请将本产品放置在儿童接触不到的地方。

使用本产品过程中请遵守道路交通安全法等各项法律法规。

- 请在产品使用前仔细阅读本使用说明。
- 使用本产品修补完漏气轮胎后，车辆行驶速度应保持在80公里/小时以内。
- 使用本产品修补漏气轮胎时，由于漏气轮胎仍有一定压强，可能导致胶水管与轮胎连接时有部分补胎胶漏出，属于正常现象。
- 本产品补胎胶采用天然橡胶，与轮胎原材料相同，对轮胎、轮毂无任何损伤，在-40℃~80℃的环境温度范围内均能使用。
- 车辆行驶结束后应尽早到本公司授权服务商处进行检查和修复。

紧急故障处理

补胎套件

补胎套件放在车辆左后侧围内。

注意

对于配置19寸自修补轮胎的车型，在穿刺宽度小于5毫米，如果显示屏上显示胎压正常的情况下仍可在一定速度范围内（120公里/小时）继续行驶。但自修补轮胎不能作为永久补胎措施，若发现轮胎扎钉或受损严重时，请及时联系本公司授权服务商进行轮胎检查或更换。

轮胎充气泵

泵体上表面

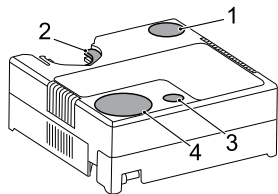

- 1 电源开关（黑色）
- 2 胶罐卡口
- 3 泄压阀开关（黄色）
- 4 气压表

泵体底面

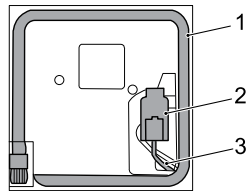

- 1 充气管
- 2 电源接头
- 3 电源线

补胎胶罐

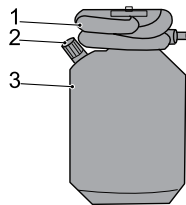

- 1 胶水管
- 2 充气管接头
- 3 罐体

使用方法

补胎套件具有修补漏气轮胎，胎压检测以及为轮胎充气、泄气等功能。

在本产品使用前，请完成以下准备工作：

- 1 请将车辆停靠在安全地带；
- 2 若车辆在行驶过程中发生轮胎漏气，应在安全位置处设置警示标志，以免发生事故；
- 3 确定漏气的轮胎并确定该轮胎漏气的原因，进而根据本说明中的轮胎充气操作方法或轮胎修补操作方法完成轮胎的充气或修补；
- 4 请确认补胎胶罐和泵体均为本公司原厂产品，否则可能造成漏气、喷胶等不良甚至危险后果。使用本产品前请确保产品各部件完好无损；
- 5 使用本产品对漏气轮胎进行修补时，请检查胶罐是否充满补胎胶液。

轮胎修补操作方法

- 1 确认此时开关为关闭状态。松开补胎胶罐上的胶水管，将胶罐接口对准泵体上的胶罐卡口水平推入，安装好后将充气管连接到胶罐上。

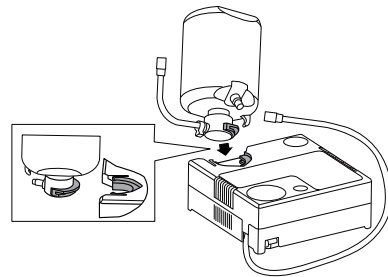

- 2 将胶水管连接到漏气轮胎上。

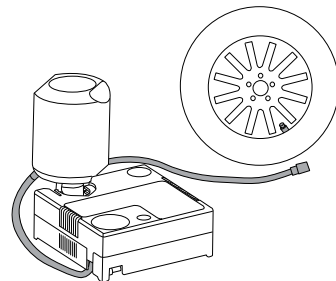

紧急故障处理

- 3 将充气泵电源接头插入车载电源插座，启动车辆。

提醒：请勿使用位于行李箱右侧围的12V电源插座。

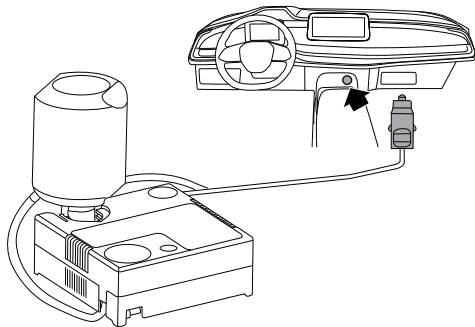

- 4 打开电源开关（黑色），开始向轮胎内注入胶液，此时气压表数值会先上升，再缓慢下降至漏气胎压，当胎压达到推荐值（请参阅一般技术参数章节中的“车轮和轮胎”）后关闭电源开关，再依次拔出胶水管、充气管和电源接头。

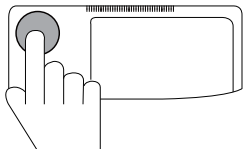

- 5 重新启动车辆，使车辆以低于30公里/小时的车速行驶3~5公里。

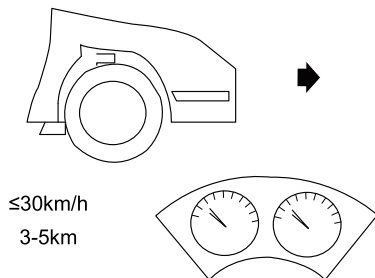

- 6 将车辆停靠在安全地带，再次将充气管与轮胎相接。

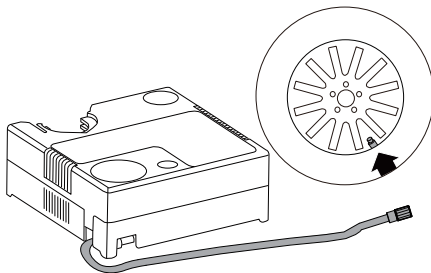

紧急故障处理

- 7 观察气压值，若有明显下降则进行充气操作。然后再行驶3~5公里并检测胎压（若胎压仍有明显下降说明轮胎严重损坏，已超出本产品使用范围，请呼叫救援）。

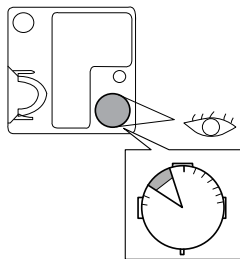

- 8 将胶罐上附带的有“80”字样的贴纸取下贴于方向盘上，以提示驾驶员在使用本产品后，车速应保持在80公里/小时以内。

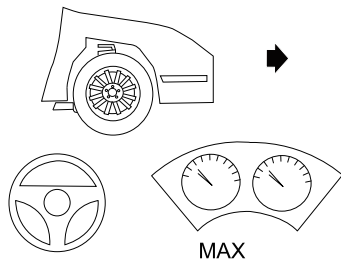

胎压检测操作方法

- 1 取出充气管并与轮胎连接。

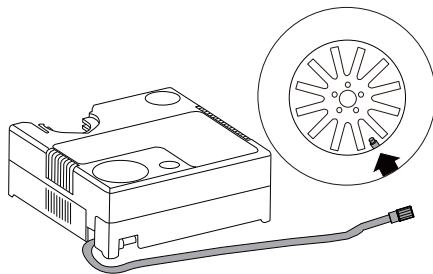

- 2 将充气泵电源接头插入车载电源插座，启动车辆。

提醒：请勿使用位于行李箱右侧围的12V电源插座。

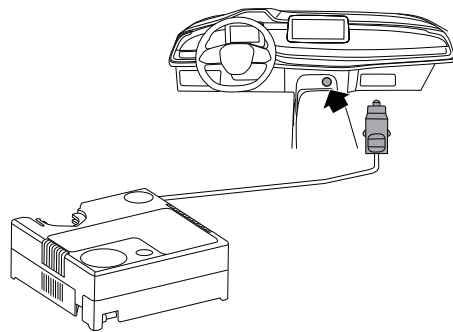

3

紧急故障处理

- 3 打开电源开关（黑色），给轮胎充气，观察气压表，当胎压达到推荐值（请参阅一般技术参数章节中的“车轮和轮胎”）后关闭电源开关，拔出充气管和电源接头。

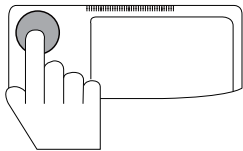

轮胎泄压操作方法

- 1 取出充气管并与轮胎连接。

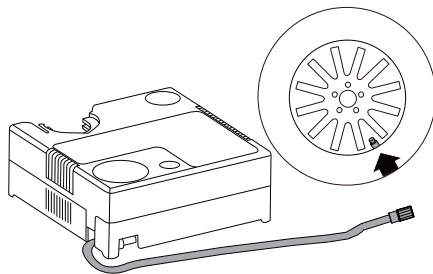

- 2 按下泄压阀开关（黄色），观察气压表，直到胎压减小至所需值。

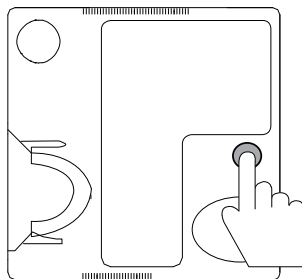

紧急故障处理

提醒：使用本产品补胎后应尽快前往本公司授权服务商处对轮胎进行修补，且在进行专业修补时，由于轮胎内可能残留补胎胶液，建议将轮胎横置水平地面上进行放液，并最好在轮胎气门芯处放一小块抹布，以免少量胶水外溅。若不慎将补胎胶滴落在地板等物品上，只要用抹布擦掉，再用清水清洗即可。该补胎胶为天然乳胶，不会对轮毂和轮胎造成任何腐蚀或其它负面影响。

注意

- 使用本产品修补一个轮胎使用一罐补胎胶水。
- 为保证本产品的使用效果，最好不要将轮胎上的刺物拔除；若拔除，也不影响使用效果。
- 本产品在使用过程中请勿将胶水管从轮胎上直接拔出，补胎完成后应先关闭本产品开关，再将胶水管从轮胎上移除。
- 使用本产品，采用启动车辆的方法为本产品供电时，注意提前使用驻车制动，防止车辆移动造成人身财产损失。
- 请将本产品存放于阴凉干燥处，远离火源，并尽量将本产品随行驶车辆放置，以更好地保证补胎胶液品质。
- 使用本产品后对车胎无任何副作用。
- 使用本产品时由于空气被压缩，充气管可能发热，属正常现象。

牵引车辆

牵引或被牵引时，请确保遵守国家牵引车辆的相关规定。

牵引环

前牵引环

若需从前方牵引车辆，先将牵引环堵盖从前格栅下部处撬开，将放置在随车工具包内的前牵引环拧至前保险杠右侧。

完成车辆牵引后，拧下牵引环并放回原处，再将牵引环堵盖盖上。

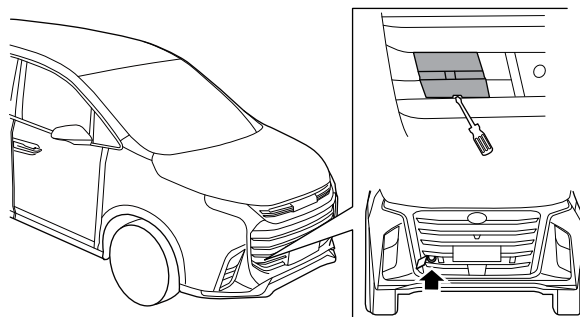

3

紧急故障处理

后牵引环

提醒：适用于配置后牵引环的车型。

若需从后方牵引车辆，先将牵引环堵盖从后保险杠左侧处撬开，将随车工具中的牵引环拧至后保险杠。

完成车辆牵引后，拧下牵引环并放回原处，再将牵引环堵盖盖上。

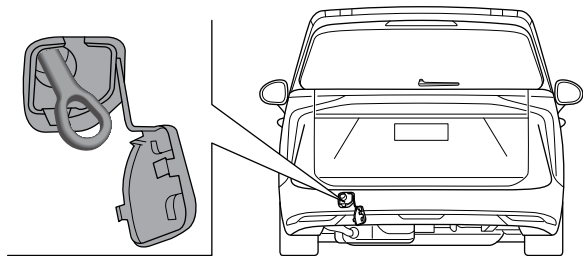

牵引绳索可使用范围如下图：

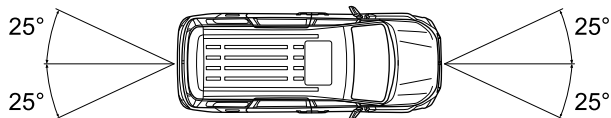

注意

牵引环最大承受的质量为本车最大总质量（GVW），请勿拖拽超过该质量的车辆。

紧急故障处理

牵引

被牵引前

 为确保转向装置可自由转动，务必将车辆上电，且在牵引过程中保持。这是为了确保转向解除锁定、转向灯及制动灯可以工作。

被牵引时

被牵引时，请松开车辆驻车制动，且挂上空挡。

 发动机未运转时，没有制动助力器辅助及动力转向辅助。此情况下，需要更大的力来操作制动踏板及更长的时间及力来转动方向盘。

注意

在牵引车辆时，为了避免严重损坏自动变速器，拖吊时限制行驶距离不能超过20公里，牵引速度也不能超过每小时20公里；禁止倒车牵引，否则会损坏变速器内部行星齿轮机构。

燃油滤清器排水

提醒：适用于配置柴油发动机的车型。

 务必穿戴合适的手套以保护双手不接触柴油。

排水按如下方式进行：

- 1 关闭车辆电源。
- 2 在燃油滤清器放水螺栓下方放置合适容器，用合适工具拧开放水螺栓（1）。
- 3 排水至出现洁净的柴油后重新拧紧放水螺栓（1），放水螺栓拧紧扭矩：2~2.5牛米。
- 4 起动发动机。“燃油滤清器水位警告灯（黄色）”应在约2秒后熄灭。检查滤清器有无燃油泄漏。

注意

若组合仪表上的“燃油滤清器水位警告灯（黄色）”在驾驶中亮起，请尽快在安全地点停车，关闭发动机并进行排水。



不可将柴油燃料倒入家庭或公共下水道系统中。请使用当地许可的废物处理设备。

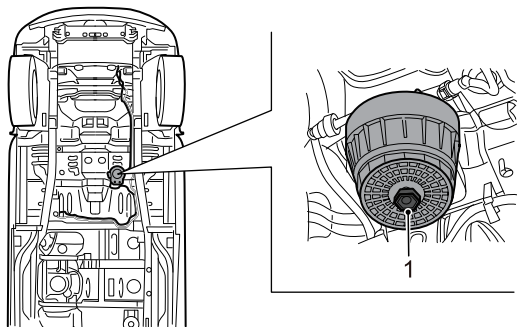

跨接起动

断开蓄电池连接

! 进行蓄电池相关作业时，务必穿戴防护手套及护目镜。
请勿在蓄电池区域使用明火、造成火花或吸烟。您会受重伤，车辆也会受损。

如欲断开蓄电池连接，请务必先断开负极（-）接地端，然后才是正极（+）。连接蓄电池时，请先安装并紧固正极电缆（+），然后才是负极（-）电缆。并用凡士林油盖住端子。

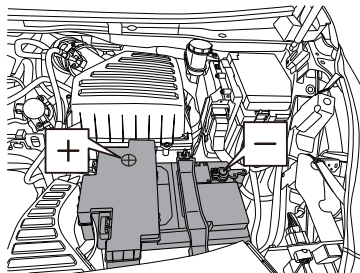

注意

- 断开蓄电池之前，务必关闭发动机及全部电气设备2分钟以上。断开时，请勿让端子接触到车身的金属部件。所产生的短路可能造成电火花。
- 若正负极连接电缆反向，将造成电气系统损坏。

跨接起动



决不允许推动或者牵引车辆起动。

保证两个蓄电池的额定电压相同（12V），而且跨接电缆是被认可的用于12V汽车蓄电池的电缆。

跨接

- 使两车尽量靠近。
- 关闭发动机及全部电气设备。
- 用红色的跨接电缆连接两个蓄电池的正极（+）。
- 把黑色的跨接电缆从供电蓄电池的负极（-）连接到需充电蓄电池车辆的接地点（不是负极）。
- 确定各处连接装置均接触良好。
- 检查跨接电缆有无接触到任何发动机起动时的运动部件。
- 检查两部车辆的驻车制动是否启用，且换挡杆是否处于P挡。

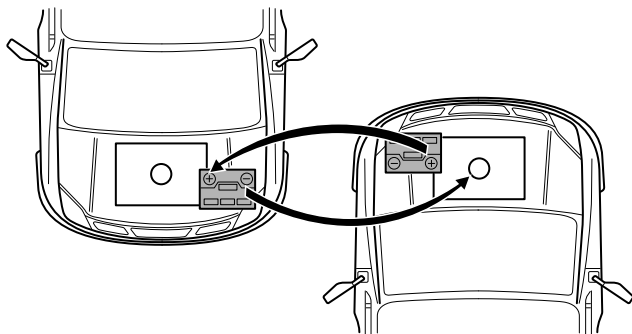

起动

起动供电蓄电池车辆，并让其怠速运行几分钟。

- 起动需供电蓄电池的车辆。
- 发动机起动后，怠速运行两分钟以上。

提醒：如果尝试几次后没有能起动，车辆很可能需要维修。

断开

- 关闭供电车辆发动机。
- 确定导线端不会相互接触，且断开中不会接触到发动机的任何运动部件。
- 拆卸跨接电缆。拆卸的过程和连接的过程相反。

更换保险丝

本车辆的保险丝分别位于三个盒中。

注意

车辆上的任何电气零部件溅到液体都会损坏，请务必将任何电气零部件上的盖子盖好。保险丝规格列表上的内容根据车辆配置、技术状态会不断进行更改，请以您的车辆实际状态为准。

驾驶舱保险丝盒

驾驶舱保险丝盒位于驾驶员侧下储物盒的后方。

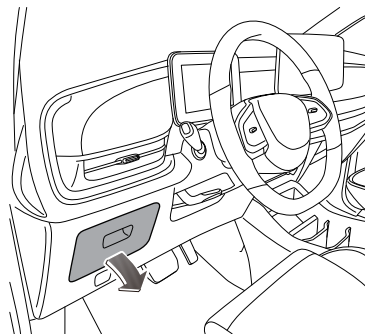

紧急故障处理

驾驶舱保险丝盒内的保险丝可通过驾驶员侧下储物盒盖背面标签加以识别。

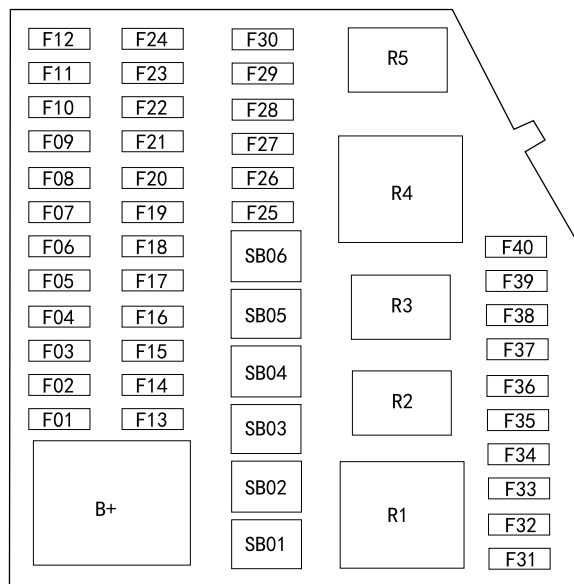

规格

代号	规格	功能
F01	10A	空调控制模块/ETC/驾驶员监控摄像头/后空调面板/行驶记录仪
F02	7.5A	组合开关-电子换挡杆

代号	规格	功能
F03	7.5A	自动防眩目后视镜/流媒体后视镜
F04	7.5A	HUD(抬头显示)/组合仪表
F05	10A	ICGM(智能网关)
F06	7.5A	前高压PTC
F07	10A	ADU(驾驶域控制器)/ADC(摄像头)/ADAS(驾驶辅助系统)
F08	15A	方向盘加热KL15电源
F09	7.5A	PM2.5/环境光传感/顶棚阅读灯/顶棚氛围灯/手套箱灯
F10	7.5A	中央控制开关/方向盘/电动隐藏出风口/主(副)驾旗舰与豪华头枕屏/主(副)驾旗舰与豪华副驾加热垫和头枕屏
F11	7.5A	HUD(抬头显示)
F12	10A	单12.3英寸显示屏/副驾娱乐屏幕/副驾小屏
F13	25A	娱乐主机电源
F14	30A	第三排左侧高配座椅
F15	30A	第三排右侧高配座椅
F16	10A	后空调面板/空调控制模块
F17	10A	IBDU(智能车身域控制器模块)(外灯)KL30电源2
F18	7.5A	组合开关-右侧换挡
F19	20A	220V逆变器

紧急故障处理

代号	规格	功能
F20	10A	ICGM(智能网关)
F21	10A	OBD调试/诊断/标定
F22	10A	阳光雨量传感器
F23	7.5A	ADAS/ADC
F24	10A	组合仪表
F25	25A	功放
F26	30A	副驾旗舰与豪华记忆模块和按摩腰托
F27	10A	BMS
F28	7.5A	ADU(驾驶域控制器)
F29	10A	一体三联屏
F30	30A	第二排右侧高配/低配VIP座椅
F31	/	预留
F32	/	预留
F33	/	预留
F34	/	预留
F35	/	预留
F36	20A	前天窗
F37	10A	运输模式继电器
F38	/	预留
F39	/	预留
F40	10A	电动后视镜加热电源

代号	规格	功能
SB01	40A	前鼓风机电机
SB02	40A	后风窗加热电源/电动后视镜加热电源
SB03	30A	副驾电动玻璃升降电源
SB04	30A	后鼓风机继电器/后鼓风机电源
SB05	30A	PTC1
SB06	30A	PTC2
R1	40A	前鼓风机继电器
R2	35A	PTC1继电器
R3	35A	后鼓风机继电器
R4	40A	除霜继电器
R5	35A	PTC2继电器

紧急故障处理

前舱保险丝盒

前舱保险丝盒位于前舱盖底部舱壁右侧（当从车辆前部观察时）。只需拆下前舱保险丝盒的盖子，就能接触到保险丝。

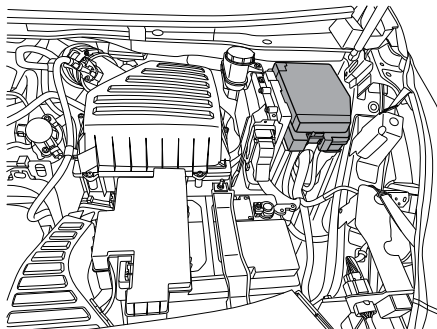

注意

在打开保险丝盒盖之前，请务必确保保险丝周边环境干燥，确保任何方向都没有液体流入打开盖子的保险丝盒中，否则将损坏保险丝盒，引起严重后果。

前舱保险丝盒保险丝可通过保险丝盒盖背面印刷的标签加以识别。

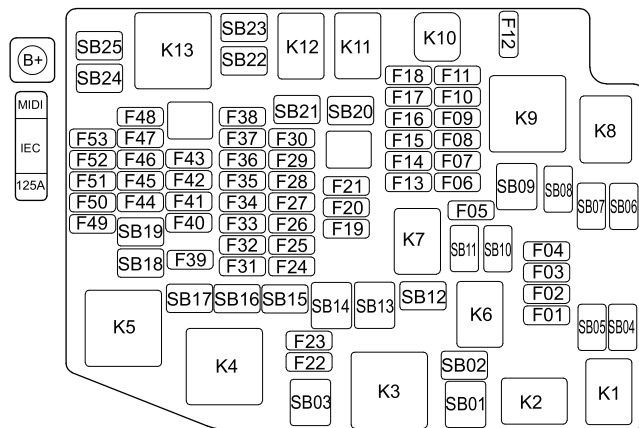

规格

代号	规格	功能
SB01	60A	预热塞KL30电源
SB02	30A	前雨刮
SB03	/	预留
SB04	30A	后天窗
SB05	30A	前天窗/电动尾门ECU KL30运输模式电源
SB06	/	预留
SB07	30A	燃油加热KL30

紧急故障处理

代号	规格	功能
SB08	30A	右侧电动滑移门KL30
SB09	/	预留
SB10	30A	主驾电动座椅KL30
SB11	30A	起动机
SB12	30A	燃油泵
SB13	60A	IBOOST(电子真空助力器)KL30
SB14	60A	ESC电机KL30
SB15	/	预留
SB16	30A	IEC(驾驶舱保险丝盒)KL15
SB17	30A	左侧电动滑移门KL30
SB18	30A	IEC(驾驶舱保险丝盒)KL30
SB19	30A	二排左侧电动座椅KL30
SB20	30A	柴油发动机PTC KL30电源3
SB21	30A	左侧玻璃升降
SB22	30A	电子真空泵
SB23	30A	电动尾门ECU KL30
SB24	40A	ESC电磁阀KL30
SB25	40A	HCU(加热控制单元) KL30
F01	20A	IBDU(智能车身域控制器模块)(外灯)KL30电源2
F02	15A	IBDU(智能车身域控制器模块)(洗涤电机)KL30

代号	规格	功能
F03	3A	UEC(前舱保险丝盒)接地3
F04	10A	APA(自动泊车)/AVM(360环视)/IBDU(油箱盖锁)KL30
F05	15A	喇叭
F06	20A	氮氧传感器/PM传感器
F07	10A	智能格栅/冷却风扇KL87
F08	10A	后氧传感器
F09	10A	预热塞/节气门(1和3)KL87
F10	7.5A	燃油泵继电器线圈等KL87电源
F11	10A	HCU(加热控制单元)/燃油滤清器/节气门(2和4)KL87电源
F12	10A	柴油发动机SCR(尿素系统)
F13	10A	柴油发动机EMS(发动机控制器)KL87_1
F14	20A	EMS(发动机控制器)KL87_2
F15	20A	氧传感器KL87
F16	20A	点火线圈/冷却水泵
F17	20A	机油泵控制阀/进气机油控制阀/排气机油控制阀/电子泄压阀/碳管电磁阀
F18	15A	空调压缩机
F19	20A	IBDU(外灯)KL30电源1
F20	10A	安全气囊模块KL30
F21	10A	EMS(发动机控制器)KL30

紧急故障处理

代号	规格	功能
F22	25A	IBDU(门锁)
F23	25A	网中网ECU KL30
F24	25A	二排电动座椅KL15
F25	10A	EMS(发动机控制器)/IMCU(电机及整车控制器)KL15
F26	7.5A	EPS KL15
F27	10A	变速箱TCU/PTC/低速报警KL15
F28	10A	ADC(摄像头)/高精惯导/前毫米波雷达KL15
F29	10A	安全气囊模块KL15
F30	/	预留
F31	20A	变速箱TCU/EPP驱动电机/IMCU(电机及整车控制器)KL30
F32	15A	3排左侧电动座椅KL15
F33	15A	3排右侧电动座椅KL15
F34	15A	主驾电动座椅KL15
F35	10A	ESC/IBOOST/AVM KL15
F36	10A	网中网ECU/功放/OMS KL15
F37	10A	PO DCDC/PO BMS/PO电机 KL15
F38	15A	电子辅助水泵
F39	20A	IBDU(外灯)KL30电源4
F40	20A	IBDU(外灯)KL30电源3

代号	规格	功能
F41	10A	电动滑移门/变道辅助/高精惯导/脚踢传感器KL30
F42	15A	ADC(摄像头)KL30
F43	10A	PO DCDC/PO BMS/PO电机/CCU(联合充电单元总成)/ EVCC(电动汽车通讯控制器)KL30
F44	/	预留
F45	7.5A	无线充电/门氛围灯/主驾玻璃升降KL30电源
F46	7.5A	后摄像头/HUB(视频网关)/后角毫米波雷达KL30电源
F47	20A	前12V电源
F48	20A	二排电动座椅USB KLR
F49	15A	后雨刮
F50	7.5A	220V逆变器/前USB/顶棚USB KLR
F51	15A	后排12V电源
F52	/	预留
F53	7.5A	后侧围USB/二排右侧座椅USB/玻璃升降开关KLR
MIDI	125A	ICE(驾驶舱保险丝盒)KL30
K1	/	前雨刮高低速继电器
K2	/	前雨刮开启继电器
K3	/	预留
K4	/	IG继电器

紧急故障处理

代号	规格	功能
K5	/	节电继电器
K6	/	油泵继电器
K7	/	起动机继电器
K8	/	燃油加热继电器
K9	/	主继电器继电器
K10	/	空调压缩机继电器
K11	/	柴油发动机PTC继电器
K12	/	电子真空泵继电器
K13	/	ACC继电器

蓄电池保险丝盒

蓄电池保险丝盒位于蓄电池正极接线柱上。

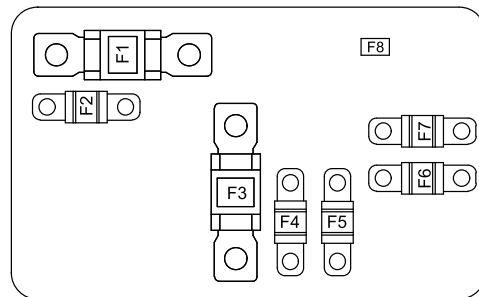
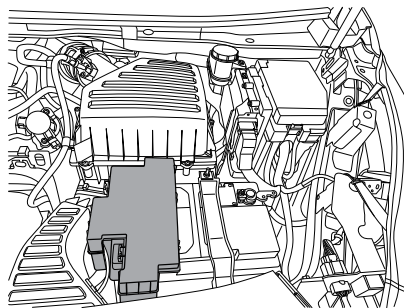

紧急故障处理

规格

代号	规格	功能
F1	250A	保险丝盒（前舱保险丝盒）
F2	/	预留
F3	500A	起动机/发电机
F4	100A	电动助力转向
F5	50A	电子水泵
F6	50/70A	冷却风扇2
F7	50/100A	冷却风扇1/电加热
F8	/	预留

更换保险丝

! 只能使用同等规格/额定电流的保险丝更换。安装非指定的保险丝会损坏电气系统甚至起火。

试图更换保险丝之前，必须关闭车辆电源和所有电气设备。任何对汽车电气系统未授权的更改会对电子管理系统产生严重的副作用并引发火灾。

使用保险丝盒中提供的拉出器工具将保险丝往外拉以拆下保险丝。

可以根据保险丝内部导线确定保险丝是否熔断（如箭头所示）。

提醒：同一保险丝重复出现故障表示电路有故障，应尽快联系本公司授权服务商检修。

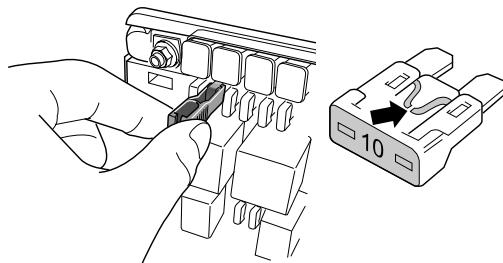

注意

未授权更改车辆电气系统将使车辆保修失效。

维护和保养

- 244 安全
- 245 定期维护
- 245 车主检查
- 246 前舱盖
- 247 发动机舱
- 248 发动机机油
- 251 冷却液
- 252 制动液
- 253 洗涤液
- 254 刮水器刮片
- 256 安全带
- 256 蓄电池
- 259 轮胎
- 261 其它维护

安全

对您的车辆进行任何检查或维护时，务必小心以降低人身伤害的风险或损坏车辆的风险、务必始终遵守以下安全注意事项。



关闭车辆电源，特殊程序要求除外。

发动机运转时，务必确保双手、工具和衣物等远离传动皮带和皮带轮。

散热器风扇随时可能起动（即使发动机未运转）。务必确保双手、宽松衣物（如领带、围巾等）远离风扇叶片。

发动机运转时/起动后，发动机舱盖下方的许多组件将发热，如发动机、排气系统、冷却系统等。在其冷却之前，切勿触碰。

车辆上电时，切勿碰触电线或组件。切记蓄电池和车辆电线承载着可能导致人身伤害的高电流或高电压。切勿造成线路短路。

切勿在不通风的地方起动发动机，排出的有毒废气非常危险。

如果可能，将发动机停止并将蓄电池断开后，再对发动机室进行操作（请参阅紧急故障处理章节中的“跨越起动”）。如果需要在发动机运转的情况下检查发动机舱盖下方，确保车辆位于水平地面、已启用驻车制动且换挡杆位于空挡（N）或驻车挡（P）位置。确保火柴和明火远离蓄电池区域和所有燃油相关部件，切勿在这些区域和部件附近吸烟。

多数用于机动车辆的液体为有毒液体，切勿饮用或与皮肤或眼睛接触，这些液体包括蓄电池酸液、冷却液、

制动液、动力转向液、燃油、洗涤液、润滑油、制冷剂。如果需要加注，请佩戴保护手套。务必遵守标签和容器上的所有说明。在车上或车下工作时，如果可能接触飞溅或掉落的物体、喷洒出的液体等时，请使用眼部保护装置。

长时间与发动机机油接触可能导致皮肤病，包括皮炎和皮肤癌。接触后应彻底清洗干净。

请确保儿童和宠物远离车辆。切勿允许任何人呆在车内（根据您的指示在车上工作的人除外）。确保儿童远离机油、液体和润滑脂。

定期维护

对车辆进行定期维护将有利于您车辆的经济性、安全性和可靠性，必须切记确保车辆安全且适于道路行驶的责任最终在于您自己（车主/操作人员）。

规定了需要进行的维护以及进行维护的间隔时间，以便正确维护您的车辆。请按照《用户保修保养手册》上的规定，到本公司授权服务商对车辆进行定期维护。

按照规定的要求对您的车辆进行定期维护将确保您的最大利益。

因本公司授权服务商具有合格资质的工作人员、所需的设备以及预先制定的维护计划，可以为车辆提供最可靠的服务，所以建议到本公司授权服务商进行定期维护。

车主检查

为确保车辆驾驶的可靠性和经济性，行驶前车主必须进行以下简单但重要的检查：

每日检查

- 灯光（确保所有透镜清洁）、喇叭、组合仪表、警告灯和指示灯、玻璃刮水器和洗涤器的功能。
- 安全带是否完好。
- 制动器运行正常。
- 目测车底是否有水、机油、燃油、废气以及其它泄露。

每周检查或长途行驶之前的检查

- 检查液位/加注液体。
 - 发动机机油
 - 冷却液
 - 风窗玻璃洗涤液
 - 制动液
- 检查所有轮胎的状况及压力（包括备胎）。
- 检查并操作空调系统。

恶劣工况

经常在恶劣工况下使用车辆时，建议缩短维护的间隔时间。

请按照《用户保修保养手册》上的规定，到本公司授权服务商对车辆进行定期维护。

前舱盖

打开前舱盖

如图方向向上拉动位于驾驶员侧仪表台下方的前舱盖解锁手柄两次即可解锁前舱，然后抬起前舱盖。

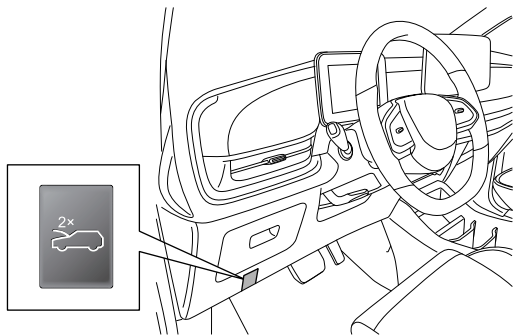

关闭前舱盖

! 当车辆上电时，散热器风扇随时可能起动（即使发动机未运转）。务必确保双手、宽松衣物（如领带、围巾等）远离风扇叶片。

如果发动机正在运转，请将手、衣物等远离旋转中的滑轮、传动皮带和风扇叶片等装置。

双手扶住前舱盖，并将其放低。当前舱盖降至离它的锁止位置大约20~30厘米处时，施加一定向下的力，使其有一定加速度从而关闭前舱盖。

在关闭前舱盖后，通过尝试提起前舱盖前缘来验证其是否被完全锁止。若未完全锁止，请重新打开前舱盖，再次重复关闭动作。

注意

关闭之前，请检查是否将工具、抹布、设备等物品遗留在前舱盖下面的区域内。

前舱盖未关报警

如果前舱盖未被完全锁止，相应的报警图标将会显示在显示屏上。若在车辆行驶时发现前舱盖未被完全锁止，则还会伴有警告声。

注意

- 出于安全的原因，在驾驶时前舱盖必须始终处于紧紧关闭状态。因此在每次关闭前舱盖后均要检查锁闩是否已经完全嵌入，即查看前舱盖同车身零件是否平齐。
- 在开车行进途中，若发现前舱盖没有完全关闭，应在安全的前提下立即靠边停车，待下车重新完全关闭前舱盖后再继续行驶。
- 用力向下关闭前舱盖时，小心夹手。

发动机舱

汽油发动机车型

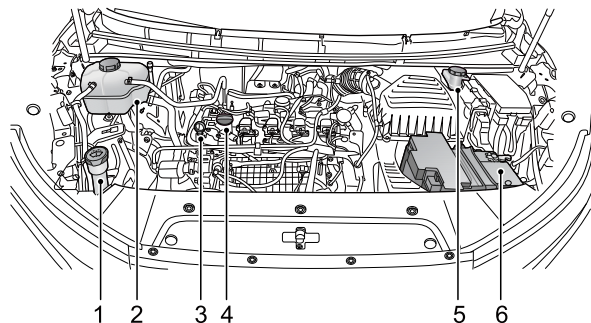

- 1 洗涤液贮液罐
- 2 发动机冷却液膨胀箱
- 3 机油量油尺
- 4 机油加油盖
- 5 制动液贮液罐
- 6 蓄电池

柴油发动机车型

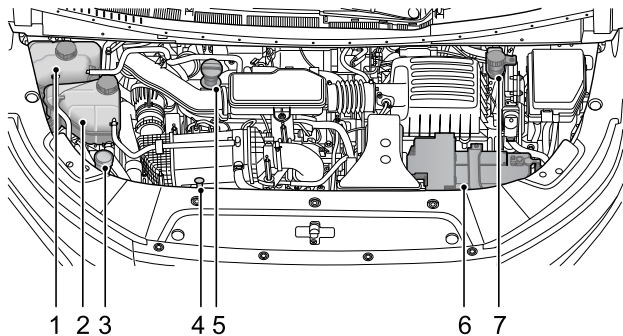

- 1 发动机冷却液膨胀箱
- 2 水空中冷器冷却液贮液罐
- 3 洗涤液贮液罐
- 4 机油量油尺
- 5 机油加油盖
- 6 蓄电池
- 7 制动液贮液罐

发动机机油

推荐使用正确牌号的机油，规格请参阅一般技术参数章节中的“推荐的油液”。

本公司授权服务商非常乐意为您提供推荐机油的最新变更和改进。如果您所在的地区气温非常低（-30℃以下），建议您的发动机使用适用冬季的专用机油，具体请您咨询本公司授权服务商。

注意

切勿使用不符合规定牌号要求的机油。机油使用不当可能会造成发动机损坏，进而无法享受保修。

维护和保养

检查和加注



加注时不要超过最高油位标记。

长期频繁地接触用过的发动机机油可导致严重的皮肤病。请避免过多的皮肤接触机油，万一接触到时则应彻底清洗。

请将发动机机油存放在儿童和宠物接触不到的地方。

将车辆停放在平地上，发动机怠速热机1~2分钟，然后将车辆电源关闭，等待10分钟左右进行检查机油液面高度。

拔出机油量油尺，并用纸或无绒布擦净刃口。将机油量油尺完全插回，然后再抽出。油位指示必须介于最高量“MAX”与最低量“MIN”标记之间。

汽油发动机车型



柴油发动机车型

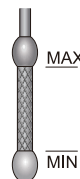

注意

需经常检查发动机机油油位，必要时需加注。发动机机油加注过多或不足，都有可能损坏发动机且无法享受保修。

如需要加注，请旋下机油加油盖，多次少量地加入规格正确的新机油。等待机油滴入到油槽，然后重复油位检查过程。必要时再加注，直至油位正确。



空容器和用过的机油不能随意丢弃，以免污染环境。

汽油发动机车型

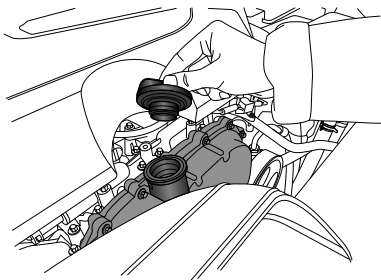

柴油发动机车型

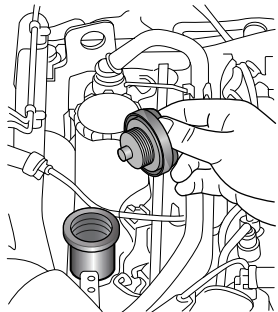

机油油耗

发动机的机油消耗量受多种因素的影响（这些因素也同样会影响燃油消耗量），其中机油的类型以及汽车的驾驶方式（特别是“磨合”期内）是最重要的两种因素。机油通常在“磨合”期内和连续高速运行的情况下消耗量较高。必须遵守本手册关于驾驶技巧的建议。请参阅起动和驾驶章节中的“驾驶”。

冷却液

 冷却液有害，切勿吞食。不要让冷却液接触到眼睛或皮肤。万一接触到，请立即用大量清水冲洗。

规格正确的冷却液不仅能保护发动机免遭冰冻损害，还能全年保护免遭腐蚀。如果未添加规格正确的冷却液，切勿驾驶汽车。冷却液的规格请参阅一般技术参数章节中的“推荐的油液”。

冷却系统中的液体必须按规定间隔时间排出、冲洗，并重新加注合适份量的冷却液。

注意

在加注或更换冷却液时，只能使用指定的冷却液。如果使用非推荐的冷却液，可能会损坏冷却系统并导致无法享受保修。

检查和加注

 系统处于热态时，切勿卸下膨胀箱盖，溢出的水蒸汽或热冷却液会导致受伤。如果必须在发动机较热的情况下添加冷却液，请先等待10分钟，将一块厚布盖在膨胀箱盖上，缓慢地逆时针转动膨胀箱盖以释放膨胀箱内的压力，然后再卸下膨胀箱盖。

务必将汽车停在平地，且发动机静止（冷态）的情况下检查冷却液液位。

液位可在冷却液膨胀箱中看到，正常液位应该位于最高量“MAX”与最低量“MIN”标记之间。

如果液位下降到“MIN”标记处，请清洁冷却液膨胀箱盖周围的部位，并逆时针转动卸下膨胀箱盖。加注指定的冷却液到最高量“MAX”与最低量“MIN”标记之间。装上膨胀箱盖。

提醒：冷却液在变热后会膨胀，液位可能会高于液位标记。

提醒：过量加注会导致在发动机升温时溢出，并破坏冷却效果。只需在发动机冷却时加注到指示的液位处。

注意

如果液位明显下降或经常需要加注，应怀疑是否出现泄漏或过热情况，应尽快联系本公司授权服务商检修。

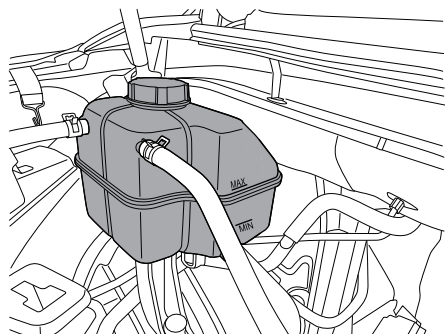

寒冷天气注意事项

为减少寒冷天气使用冷却液可能遇到的问题，应考虑以下建议：

- 本车辆冷却液冰点标准值为 -35°C （冷却原液和水混合比例为1:1），故需将车辆停放在可以将冷却液温度维持在 -35°C 以上的区域。
- 低于 -35°C 的极寒地区使用，请根据当地温度使用合适比例的冷却液。（可使用折射计T10007检测冷却液冰点数值）

制动液



如果制动液液位明显下降，应尽快联系本公司授权服务商检修。

只能使用指定类型的新制动液。如果使用用过的或非指定类型的制动液，可能会导致制动性能下降。

保持制动液清洁非常关键。如果有任何灰尘进入系统，可能会导致制动性能下降。

不要让制动液接触到皮肤或眼睛；万一接触到，立即用大量清水冲洗。请将制动液放在儿童接触不到的地方。

不要让制动液流到发动机上，否则可能会在发动机变热时燃烧，从而导致起火并损坏发动机。

注意

- 只能在制动装置主缸中加注符合DOT4规格的制动液。切勿使用其它类型的制动液。
- 制动液如果接触到漆面，会对其造成损害。请立即擦拭干净，并用清水冲洗。

检查和加注

务必将汽车停在平地，且制动系统处于冷态的情况下检查制动液液位。制动液“MAX”液位线位于小贮液罐上，“MIN”液位线位于真空助力器上的贮液罐上，正常液位应该位于最高量“MAX”与最低量“MIN”标记之间。如果液位下降到“MIN”标记处，请清洁加液盖周围的部位，并逆时针转动卸下贮液罐盖。加注指定的新制动液到最高量“MAX”与最低量“MIN”标记之间，装上贮液罐盖。

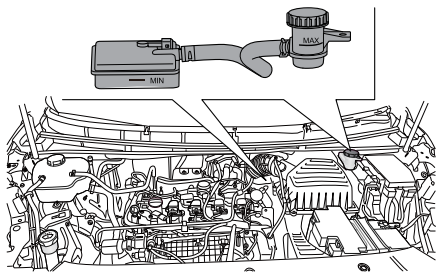

如果液位低于“MIN”标记，则组合仪表上的“制动系统警告灯（红色）”将会亮起。这表示制动系统出现故障，必须立即查明原因。如果正在行驶，请立即将车小心停下。应尽快联系本公司授权服务商检修。切勿继续行车。



不要将用过的制动液随意丢弃，以免污染环境。

洗涤液

检查和加注



在洗涤系统无法工作的情况下驾驶汽车是一种危险行为，驾驶之前请务必检查。加注洗涤液时，不要让洗涤液溅洒到车身涂装面。如果洗涤液溅到手或身体的其他部位时，应立即用清水清洗干净。

洗涤液用于清洗风窗玻璃，每周检查洗涤液的液面。洗涤液液面过低时，请及时补充洗涤液。如需加注，请开启发动机舱盖，打开洗涤液贮液罐盖，添加完洗涤液后盖好盖子。洗涤液的规格请参阅一般技术参数章节中的“推荐的油液”。

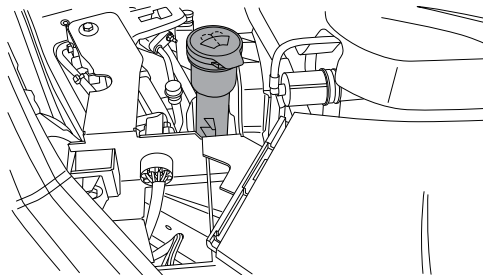

注意

- 不要在贮液罐中使用防冻液或醋/水溶液——防冻液会损坏油漆表面，而醋会损坏洗涤泵。使用本公司推荐和认可的洗涤剂，冬季里错误使用洗涤剂，有可能发生结冻现象而损伤洗涤泵。
- 无洗涤剂的状态下启动洗涤器开关时，会损伤洗涤泵。
- 风窗玻璃干燥并无洗涤剂的状态下启动刮水器，则会损伤风窗玻璃和刮水片。请您在洗涤剂充足的状态下喷射洗涤剂并启动刮水器。

洗涤器喷嘴

定期使用洗涤器来检查洗涤器喷嘴是否洁净，方向是否正确。如果喷嘴堵塞，用针或细金属丝伸入孔中清洁阻塞物。

刮水器刮片

检查

检查刮片边缘是否有粗糙或损坏情况，并检查刮片橡胶是否从上到下都很牢固。

提醒：橡胶片上如有油脂或其它杂质，可能会造成刮水器无法正常工作，并有可能损坏风窗玻璃。

更换前风窗玻璃刮水器刮片

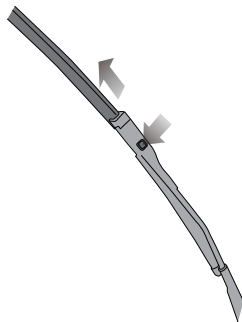

前刮水器刮片更换前需要将前刮水器开关调整至维修功能。

在车辆下电后的10秒内，将前刮水器开关从OFF档拨到高速HI档再拨回OFF档，使前刮水器刮片运动到最高点（维修位置），再从风窗玻璃上提起刮水器支臂，使刮片与支臂成15°左右，之后再行更换刮片，步骤如下：

维护和保养

- 1 按压刮水臂的按钮，同时将刮片上端往外拉动，使其脱离刮水臂。
 - 2 从刮水臂上卸下刮片，并废弃该刮片。
 - 3 将新的刮片上的接头放入刮水臂的狭槽内。
 - 4 将刮片朝刮水臂方向推动，直到刮片完全嵌入，确保刮片是否正确固定在刮水臂上。
 - 5 将刮水器总成放回风窗上。
- 2 将刮片接头处稍用力往外拉动，使其脱离刮水臂并废弃该刮片。
 - 3 将新的刮片上的接头嵌入刮水臂的狭槽内，确保刮片是否正确固定在刮水臂上。
 - 4 将刮水器总成放回风窗上。

维护保养

用优质清洁剂或中性洗涤剂清洗，并使用不起毛的干燥软布擦净。

注意

在一个点火循环（车辆下电→车辆上电或启动→车辆下电为一个点火循环）内，前刮水器维修功能只能使用一次。

更换后风窗玻璃刮水器刮片

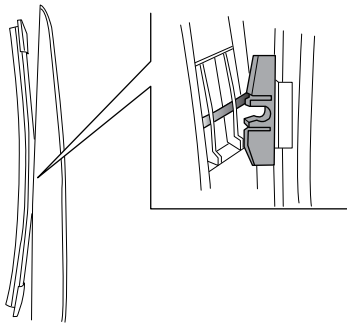

- 1 将刮水臂提到远离风窗玻璃的位置。

安全带

检查

 安全带还带有敏感的伸缩装置，只有在猛然加速、减速或大幅弯曲时才会锁定。

不要通过上半身有意猛然向前发力的方式来测试锁定装置。

按如下所示检查所有安全带：

- 检查所有安全带固定点的安全性。
- 将锁舌插入锁扣中，并检查锁定动作是否明确。按下红色按钮，检查锁舌是否利落地松出。
- 在带子半松情况下，握住锁舌并急拉一下。检查安全机构是否能自动锁定并防止进一步松动。

维护保养

 不要尝试以任何方法修复伸缩装置或锁扣机构，也不要改动安全带。如果安全带在出现事故时拉紧过，则应向本公司授权服务商更换并检查固定点。

定期检查安全带带子是否有擦伤或磨损迹象，并特别留意固定点和调节器。

使用温水和中性肥皂通过海绵清洗安全带；可以进行自然干燥，切勿直接加热或暴露在太阳光照下进行干燥。勿让水进入伸缩机构。绝不要给安全带漂白或染色，因为这样做可能会降低其强度。

蓄电池

关于蓄电池的警告说明：



佩戴眼镜！



蓄电池酸液具有强烈的腐蚀性，佩戴防护手套和防护眼镜！



禁止明火、电火花、强光和吸烟！



蓄电池充电时会产生易爆混合气体！



儿童远离酸液和蓄电池！



对车辆蓄电池和电器进行工作时存在伤害、腐蚀、事故和失火危险！

佩戴防护眼镜。不要让酸性或含铅颗粒落入眼睛里、皮肤上或衣服上。

蓄电池中的酸液具有强烈的腐蚀性，应佩戴防护手套和防护眼镜。蓄电池不能翻转，酸液可能从排气孔中流出来。如果酸液溅入眼中，立刻用清水冲洗几分钟，然后立刻去看医生。如果酸液溅落到皮肤或衣服上，立刻用浓皂液中和，然后用大量水清洗。如果误饮酸液，立刻去看医生。

禁止明火、电火花、强光和吸烟。在处理电缆和电器设备时以及卸去静电负载时，避免产生电火花。蓄电池电极绝不能短路，大能量电火花有受伤危险。



蓄电池充电时会产生易爆混合气，为顺利排出该气体必须保证蓄电池排气孔畅通，蓄电池充电时应处于通风良好的空间。

儿童应远离酸液和蓄电池。

对电器设备进行工作前，关闭发动机、车辆电源以及所有电器设备。拆除蓄电池负极线。更换灯泡时只需关闭灯光。

请注意电源的极性，上电前必须检查电源极性的匹配情况。

每次通电时间不得小于5秒，避免频繁快速通断操作。

拆下蓄电池时，先拆负极电缆，再拆正极电缆。

再次接通蓄电池前应关闭所有电器设备。首先接上正极电缆，然后接上负极电缆。切勿接错电缆——失火危险！

禁止私自拆卸与安装蓄电池，因为在某些情况下，这样操作会导致蓄电池与保险丝盒的严重损坏，请与本公司授权服务商联系。

在车辆上电或发动机运转时不要断开蓄电池，否则有可能损坏电器设备（电器组件）。

为了防止蓄电池壳体受紫外线照射，不要让蓄电池暴露在阳光下。

汽车停车时间

如果汽车长时间停放，静态电流用电器（如时钟、安全装置）会耗尽蓄电池电量，蓄电池必须重新充电，为了避免这种情况发生，汽车停放期间要给蓄电池充电或者断开蓄电池的负极电缆。

提醒：对蓄电池进行工作前，请注意蓄电池的警告说明。

注意

停车时应务必关闭车辆电源，否则将大大缩短停放时间。

冬季工作

车载蓄电池在冬季有特别严格的要求，除此以外，蓄电池在低温时能提供的起动功率只有常温下起动功率的一部分，因此我们建议，在寒冷季节开始之前，最好在本公司授权服务商检查车载蓄电池，如果有必要时应进行充电。

如果汽车在极冷的情况下几周不行驶，您应该把车载蓄电池拆卸下来，放在一个不冻的房间内保存起来，以使它不会冰冻和损坏。

蓄电池地面设备充电



不得对冰冻的蓄电池充电，有爆炸危险！即使蓄电池已解冻，电池酸液仍可能溢出，造成腐蚀损害。必须更换冻结的的蓄电池。

充电前关闭车辆电源和所有电器设备。

维护和保养

长期存放车辆，由于亏电无法启动车辆时（一般端电压 $\leq 12V$ ），必须将蓄电池从车辆上拆下，采用地面设备充电（按照充电设备生产厂商的说明进行）。

在以小电流充电时（例如小的充电设备）一般不必取下蓄电池的连接电缆。但是必须注意充电设备生产厂商的说明。

在快速充电前，也就是大电流充电前，必须要拆下两个连接电缆。

提醒：对蓄电池进行工作前，请注意蓄电池的警告说明。充电时，充电设备电极夹头按规定夹到蓄电池电极后才可以接通充电设备电源，充电结束后首先关闭充电设备，然后拔下电源线，接下来从蓄电池上取下充电设备的电极夹头。外接设备充电时，电极必须对应连接，禁止蓄电池正极和充电设备负极相连，禁止电极反接，这样操作会导致DCDC转换器严重损坏，导致车辆无法行驶，请与本公司授权服务商联系。

注意

- 让儿童远离蓄电池、电池酸液以及充电设备。
- 蓄电池只能在通风的空间进行充电。禁止吸烟，远离明火和电火花，因为蓄电池充电时会产生易爆混合气。
- 保护好您的眼睛和脸，千万不要与蓄电池保持过近距离。
- 如果酸液溅到眼睛内或皮肤上，立即用清水冲洗几分钟，然后立即看医生。
- 蓄电池快速充电有危险，应由本公司授权服务商进行，因为这需要专业的充电设备和知识。
- 更换冰冻或解冻的蓄电池。因为蓄电池壳体因冰冻可能出现裂纹。蓄电池酸液可能漏出而损坏汽车。

拆卸蓄电池

在拆卸蓄电池之前，关闭车辆电源和所有的用电器。

要拆卸蓄电池，您应首先取下负极电缆，然后取下正极电缆，然后拧下蓄电池固定支架上的螺栓，取下蓄电池。

更换蓄电池

您车辆上安装的蓄电池是根据相应的安装位置设计的。如果要更换蓄电池，新的蓄电池必须具有相同的电压（12V）、结构型式、以及安全标记。电流强度和容量应该同原蓄电池一致。本公司授权服务商提供原装的蓄电池。

在安装蓄电池时要注意，车辆电源已经关闭，且所有的用电器已经关闭。



由于旧蓄电池的处理问题，最好由本公司授权服务商更换蓄电池。此外蓄电池含有硫酸和铅，绝对不可以作为生活垃圾处理。

安装蓄电池

在安装蓄电池之前，关闭车辆电源和所有用电器。

把蓄电池放在为之准备的安装位置上，并用电池支架固定蓄电池。

接通蓄电池首先要固定正极电缆，然后固定负极电缆。

注意

为了避免蓄电池放电，请在离开车辆的时候关闭车辆电源。

轮胎

! 使用不合格或受损轮胎是相当危险的！如果车辆的轮胎过度磨损、损坏或充气气压不正确，请切勿驾驶。

经常检查轮胎和侧壁是否有任何扭曲（凸起）、切割或磨损的迹象。应该使用适当的钝器取出碎石和其它尖利物体。如果忽视，它们有可能会扎穿轮胎。

轮胎气压

! 如果在轮胎充气不当的情况下驾驶，可能会影响汽车的稳定性、增加滚动阻力、导致轮胎磨损加速，并且可能永久损坏外胎的线层。

切记关于轮胎磨损和充气压力的规定。驾驶员有责任确保轮胎符合此类要求。

请每周检查轮胎压力（包括备胎），并在必要时按照车辆B柱前下部的胎压标识上的要求对轮胎气压进行调整。本手册介绍了轮胎冷态的正确的压力，请参阅一般技术参数章节中的“车轮和轮胎”。

备胎应该保持建议的最高气压，并在使用前进行调整。应该在轮胎冷却的情况下使用准确的轮胎压力计来检查气压，不能在热胎情况下减值计算，因为热胎时会由于温度而导致高于正常气压。务必装上气门盖，以防止灰尘进入气门装置。

经过一段时间后轮胎会出现自然的气压降低情况；如果存在不正常的气压降低情况，则应立即查明原因并予以纠正。

提醒：规定的压力适用于冷胎，热胎压力应该更高。

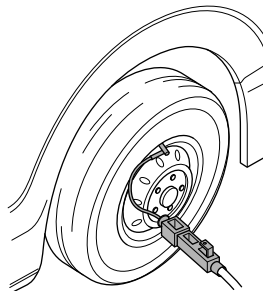

磨损标记

原配的轮胎在其胎纹中带有磨损标记。当轮胎磨损到胎纹还剩下1.6毫米时，胎纹的整个横面都会露出磨损标记。

如果看到磨损标记的任何部位，则应立即更换轮胎。但是请注意，即使在达到磨损标记之前，轮胎的安全性和性能都会降低。例如，磨损严重的轮胎会增加打滑的危险。

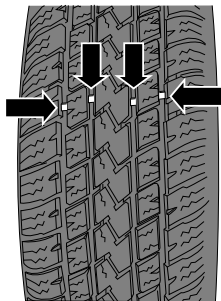

轮胎检查和换位

为使轮胎磨损均匀，建议车辆每行驶5000公里时应进行轮胎检查。若发现不规则磨损，则应更换轮胎位置。更换轮胎位置时，检查轮胎是否正确动平衡。

轮胎更换位置时，应检查不均匀磨损及损坏情况。不正常磨损通常是由胎压不正确、车轮定位不良、车轮动平衡不良、紧急制动或紧急转弯导致的。检查胎面或轮胎侧面是否碰伤或隆起，如果发现其中一种状态则应更换轮胎，如果看见织物或绳线也要更换轮胎。在轮胎换位后，应按照车辆上的胎压标签所示调节前后轮胎的充气压力并检查车轮螺母的拧紧度。

车轮换位方式

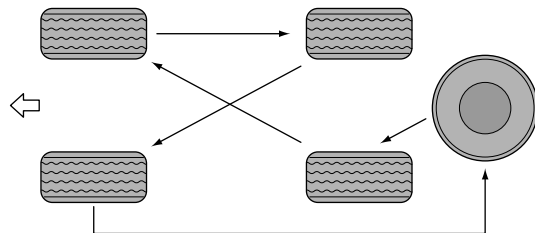

其它维护

车辆清洗



清洗车辆后首次驾驶时，请轻轻踩下制动踏板数次，以消除制动盘上的水分。

请小心清洗轮胎。请勿使用高压喷嘴，因为它有可能损坏轮胎。若发现任何损伤情况，请更换轮胎。

车内前部（靠近仪表台区域）禁止冲水，以免对相关零件造成不必要的损坏。

以下几点有助于车辆的保值：

- 应使用冷水或温水清洗车辆。在极度寒冷条件下，热水可能造成车漆损伤。
- 天热时禁止在强烈的阳光直射下洗车。
- 使用车辆专用的清洁剂去除车身上的油脂和焦油斑点，在车身未干时，使用软海绵和含有洗车精的适量清水清洗漆面。彻底冲洗，并用麂皮擦干。
- 使用软管清洗车辆时，禁止将水流直接喷向车窗、车门或通过车轮的缝隙喷到制动部件上。
- 清洗后，应检查漆面是否有损坏和石屑，必要时进行补漆。偶尔使用抛光蜡以保护车漆表面。
- 使用高压清洗设备时应让喷水器不断移动。不要直接清洗发动机、散热器、门隙、密封件、电气组件或与其相连的部件。

提醒：请及时清除漆面上看起来无害但实际上有腐蚀性的物体，如鸟粪、树脂、昆虫残骸、焦油斑点、路盐和工业粉尘。若不及时清除，将可能永久性的留下染斑或破坏。

注意

禁止打开发动机舱盖后，对着发动机舱内直接喷水冲洗，因为这样可能会造成发动机舱里电器件的短路。请勿使用蒸汽清理车底、轮罩拱或变速器部分，因为这会破坏保护蜡层。

发动机积碳清洗

鉴于国内油品品质，建议每隔5000公里~10000公里定期使用本公司认可的燃油系统积碳清洗剂，具体情况请咨询本公司授权服务商。

车底防腐蚀

您车辆的车底已经过防腐蚀处理。应定期检查车底防腐蚀。

可使用喷水器清洗车辆底部堆积的尘土或泥浆。特别是在冬天，冰雪路面上如果使用了盐的时期。

座椅及内饰

应时常使用真空吸尘器或软毛刷清除纤维上堆积的灰尘及刮尘。经常使用干净的抹布擦拭内饰件。一般的内饰浮尘、斑点或污点可使用专门的清洗剂去除。对于皮饰件，请使用专用清洁剂清洁。

车门密封件

为防橡胶车门密封件在寒冷的天气中冻结，请使用橡胶保养产品或硅胶喷剂来保护它。

车玻璃

应时常使用玻璃清洁剂清洗风窗玻璃。

请使用优质清洁剂或中性洗涤剂清洗，请勿使用摩擦剂或化学溶剂。

一般技术参数

- 264 车辆主要尺寸参数
- 265 整车质量参数
- 266 整车性能参数
- 267 发动机主要参数
- 268 底盘技术参数
- 269 推荐的油液
- 270 车轮和轮胎
- 271 车轮定位参数

一般技术参数

车辆主要尺寸参数

产品型号	SH6531T1GC-A	SH6532T1GC-A	SH6531T1DC-A
驱动型式	前置前驱	前置前驱	前置前驱
外形尺寸长, 毫米	5280	5280	5280
外形尺寸宽, 毫米	1998	1998	1998
外形尺寸高, 毫米	1845	1845	1845
轴距, 毫米	3200	3200	3200
前悬/后悬, 毫米	965/1115	965/1115	965/1115
前轮距/后轮距, 毫米	1700/1722	1700/1722	1700/1722
最小转弯直径, 米	12	12	12

一般技术参数

整车质量参数

产品型号	SH6531T1GC-A				SH6532T1GC-A		
最大允许总质量, 千克	2530	2620	2730	2810	2620	2730	2810
整备质量, 千克	1980	2070	2180	2240	2070	2180	2260
轴荷(总质量前后轴荷), 千克	1202/1328	1245/1375	1297/1433	1335/1475	1231/1389	1283/1447	1321/1489
座位数	6, 7	6, 7	6, 7	6, 7	6, 7	6, 7	6, 7

产品型号	SH6531T1DC-A		
最大允许总质量, 千克	2660	2760	2860
整备质量, 千克	2110	2210	2310
轴荷(总质量前后轴荷), 千克	1361/1299	1387/1373	1410/1450
座位数	6, 7	6, 7	6, 7

一般技术参数

整车性能参数

产品型号	SH6531T1GC-A	SH6532T1GC-A	SH6531T1DC-A
发动机型号	20A4E	20A4E	SC20M163Q6A
综合工况燃料消耗量, 升/100公里	8.9, 9.1, 9.2	8.5, 8.6, 8.7	7.7, 7.8, 7.9
最大设计车速, 公里/小时	190	190	180
最大爬坡度, %	35	35	35
整车出厂时所达到的排放水平	国6	国6	国6

一般技术参数

发动机主要参数

发动机型号	20A4E	SC20M163Q6A
类型	缸内直喷汽油发动机，带涡轮增压器和中冷器	缸内直喷柴油发动机，带涡轮增压器和中冷器
排量，升	1.986	1.996
气缸数目	4	4
缸径，毫米	82.5	83
行程，毫米	92.9	92
容积压缩比	11.5: 1	15.9: 1
额定功率，千瓦	172	120
额定功率相应转速，转/分	5000~5500	4000
最大净功率，千瓦	160	118.5
最大净功率相应转速，转/分	5000~5500	4000
最大扭矩，牛米	360	375
最大扭矩相应转速，转/分	1500~4000	1500~2400
怠速转速，转/分	750	750
燃料种类及标号	92#及以上汽油，符合国 6及以上标准	柴油，符合国6及以上标准
燃油箱容积，升	70	70

一般技术参数

底盘技术参数

项目	参数值
前悬架结构	麦弗逊式独立悬架
后悬架结构	五连杆独立悬架
钢车轮动平衡要求	钢车轮总成两侧剩余动不平衡小于：主胎10克/备胎10克
铝车轮动平衡要求	铝车轮总成两侧剩余动不平衡小于：8克
制动踏板自由行程的合理范围	10毫米之内
制动摩擦副的合理使用范围	磨擦材料的磨损极限至少剩余2毫米

一般技术参数

推荐的油液

项目	牌号	容量
汽油发动机润滑油, 升	C5 0W-20	4.8
汽油发动机冷却系统冷却液, 升	D-35(-35℃)	12
柴油发动机润滑油, 升	SAE 5W-30 ACEA C3	5.5
柴油发动机冷却系统冷却液, 升	D-35(-35℃)	13.5
柴油发动机水空中冷器冷却液, 升	D-35(-35℃)	4.92
自动变速器油, 升	捷克斯 AW-1	6.3
制动液, 升	莱克 901-4 DOT 4	0.87
洗涤剂, 升	通用低凝固点洗涤剂	3
空调制冷剂, 克	R134a	950±50

一般技术参数

车轮和轮胎

项目			参数值	
车轮规格			6.5Jx18	7.5Jx19
轮胎规格			225/60R18	235/55R19
轮胎气压 (冷态)	前轮	半载	240kPa/2.4bar/35psi	240kPa/2.4bar/35psi
		满载	240kPa/2.4bar/35psi	240kPa/2.4bar/35psi
	后轮	半载	240kPa/2.4bar/35psi	240kPa/2.4bar/35psi
		满载	240kPa/2.4bar/35psi	240kPa/2.4bar/35psi
备胎规格			T145/80R18	T145/80R18
备胎气压 (冷态)			420kPa/4.2bar/60psi	420kPa/4.2bar/60psi

一般技术参数

车轮定位参数

项目		参数值
前悬架	前束（单侧）	$0.1^{\circ} \pm 0.10^{\circ}$
	外倾角	$-0.36^{\circ} \pm 0.75^{\circ}$ 左右差值 $\leq 0.75^{\circ}$
	主销内倾角	12.34°
	主销后倾角	$4.82^{\circ} \pm 0.75^{\circ}$ 左右差值 $\leq 0.75^{\circ}$
后悬架	前束（单侧）	$0.17^{\circ} \pm 0.08^{\circ}$
	外倾角	$-0.83^{\circ} \pm 0.57^{\circ}$ 左右差值 $\leq 0.75^{\circ}$
	推进角	$0^{\circ} \pm 0.075^{\circ}$