感谢您选择了上汽大通汽车有限公司的产品，希望我们的产品和服务能给您带来新的愉悦！

请您仔细阅读并了解本手册及随附的其它出版物，这样您就可以更加了解您的车，从而使您的驾驶更加舒适、安全和经济。

《产品使用手册》将为您提供了解您车辆所需的信息，包括如何驾驶、如何进行定期维护检查以及遇到紧急情况时如何处理等。

本手册包括截止至该手册印刷时的最新信息，本公司全权负责该手册的修订、解释及说明。本公司将不断地对产品进行改进，因此本公司保留该手册印刷后更改产品而不另行通知的权利，并对此不承担任何责任。

本手册是车辆不可或缺的一部分。如果要出售您的车辆，请记得将本手册交给新车主。

特别声明

《产品使用手册》与《用户保修保养手册》明确了本公司与用户之间就有关产品的质量保证责任、售后服务方面的权利与义务产生和终止的约定。请务必在使用本公司产品之前认真阅读《产品使用手册》与《用户保修保养手册》。若您的汽车因为滥用、疏忽、不正确使用或未经批准进行改装等而导致损失，用户将丧失提出索赔的权利，任何保修申请将被上汽大通汽车有限公司授权服务商（以下简称“本公司授权服务商”）拒绝。

各个国家和地区对改装和加装都有严格限制。未经许可不得擅自改变车辆结构、车辆电路系统以及所有车辆零部件。私自改造或变更这些系统或零部件，不仅会使相关部件和系统的性能降低或引起故障甚至可能引发火灾，严重时还会给驾乘人员带来伤害和生命危险。

未经本公司许可授权，本出版物不得复制、存储在检索系统中，也不得以电子、机械记录或其它任何方式进行传播。

祝您驾车愉快！

上汽大通汽车有限公司 地址：上海市杨浦区军工路2500号 邮编：200438

目录

前言	1	智慧车窗	30
手册介绍	1	座椅	32
关于本手册	1	驾驶员和副驾驶员座椅调整	32
提示信息	1	后排乘员座椅调整	36
注意事项	2	头枕	40
危险物品	2	座椅布置示意图	41
儿童/动物	2	乘员保护装置	42
人身安全	2	正确就座	42
车辆识别	3	安全带	42
车辆识别代号 (VIN代号)	3	后排座椅安全带报警装置	45
发动机代号	3	安全气囊	47
车辆标牌	4	儿童保护装置 (不随车提供)	52
微波窗口	5	仪表和控制装置	53
1 驾驶之前	7	组合仪表	54
钥匙	8	转速表	54
普通钥匙	8	发动机冷却液温度表	54
遥控钥匙	8	车速表	55
遥控钥匙的钥匙头 (以下简称钥匙头) 的伸/缩	9	燃油表	55
更换遥控钥匙电池	10	信息中心	55
无感蓝牙钥匙	11	类型一	55
车门锁	19	类型二	57
防止车辆被盗	19	报警提示信息	59
中控门锁系统	20	保养界面提醒	60
手动侧移门	23	胎压监测系统	61
电动侧移门	24	警告灯和指示灯	62
尾门	26	转向指示灯	62
车窗	28	前大灯远光指示灯	62
电动车窗	28	前雾灯指示灯	62
侧移动车窗	29	后雾灯指示灯	62

目录

位置灯指示灯	62	车道偏离预警警告灯	67
发动机防盗警告灯	62	超级巡航辅助指示灯	68
车身防盗警告灯	62	FCW（前碰撞预警）/AEB（自动紧急制动）警告灯	68
胎压监测系统警告灯	62	限速标识警告灯	68
燃油滤清器水位警告灯	62	120km/h警告灯	68
电热塞指示灯	63	智能起动/停止系统指示灯	68
发动机故障警告灯	63	eco指示灯	69
排放故障指示灯	63	ECO指示灯	69
DPF（柴油颗粒捕集器）警告灯	63	PWR指示灯	69
机油压力警告灯	63	车辆下次保养提醒指示灯	69
蓄电池未充电警告灯	63	限速指示灯	69
发动机冷却液温度警告灯	64	EPB（电子驻车制动）指示灯	69
燃油过低警告灯	64	EPB（电子驻车制动）故障警告灯	69
尿素警告灯	64	AUTO HOLD（自动驻车）指示灯	70
尿素液位指示灯	64	仪表台开关	70
尿素警告灯	65	前大灯高度调节开关	70
安全气囊警告灯	65	仪表板照明控制开关	71
安全带警告灯	65	驻车加热器开关	71
制动系统警告灯	65	电动侧移门开关	72
ABS（防抱死制动系统）警告灯	65	EPB（电子驻车制动）开关	72
ESP（电子稳定系统）指示灯	66	AUTO HOLD（自动驻车）开关	73
ESP（电子稳定系统）OFF指示灯	66	自动破窗启动开关	73
EPS（电动助力转向）系统失效警告灯	66	SOS报警开关	75
电动侧踏板指示灯	66	发动机舱自动灭火器开关	75
车门打开警告灯	66	危险警告灯开关	77
定速巡航指示灯	66	中央控制开关组	77
自适应巡航指示灯	67	转向管柱及方向盘上开关	78
自适应巡航指示灯	67	点火开关和转向锁	79
前方车辆指示灯	67	组合车灯控制和转向指示灯拨杆开关	79
自适应巡航跟车间距指示灯	67	刮水器和洗涤剂拨杆开关	82
FCW（前碰撞预警）/AEB（自动紧急制动）警告灯	67		

目录

组合仪表选择和巡航开关	84	报警安全锤	109
声音控制、蓝牙电话和自定义开关	85	ETC（不停车收费系统）	111
喇叭	86	自动破窗器	111
方向盘调节	87	手动破玻	111
空调、暖风和通风	87	自动破窗启动开关	112
前部出风	88	电动侧踏步	112
后部出风	89	MP3+收音机	113
手动前空调控制面板	90	面板功能描述	113
手动前后空调控制面板	92	音响调节	114
空调操作建议	94	收音	115
后视镜	95	USB模式播放	116
电动调整外后视镜	95	蓝牙	117
手动调整外后视镜	95	AUX IN接口	120
折叠后视镜	96	倒车音量	120
内后视镜	96	常见故障排除	121
内部设备	97	MP5+收音机	123
顶棚阅读灯	97	使用前注意事项	123
踏步灯	98	娱乐系统控制开关	124
烟灰缸	98	桌面功能简介与操作	124
点烟器	99	蜘蛛智联娱乐系统	128
USB接口	99	2 起动和驾驶	129
杯托	101	 起动和驾驶	130
手套箱	102	点火开关	130
车顶储物	102	钥匙起动	130
遮阳板	103	无钥匙起动	131
眼镜盒	103	无钥匙起动系统	133
行驶记录仪	104	无钥匙解锁	133
灭火器	104	无钥匙闭锁	133
随车工具	106	无钥匙起动	134
停车楔	108		

目录

备份启动	134	换挡	148
紧急启动与熄火	135	6AMT自动变速器	149
发动机防盗控制系统	135	使用须知	149
钥匙	135	换挡杆操作	150
启用/禁用	135	车辆行驶中挂入空挡	151
起动/停止发动机	136	自动模式	151
起动	136	手动模式	152
暖机	137	爬行功能	152
自我保护模式	137	车辆起步	153
停止	137	6AT自动变速器	153
智能起动/停止系统	137	操作	153
基本使用条件	137	挡位	154
关闭和起动发动机	138	手动解除P挡锁	155
说明	138	动力转向装置	156
驾驶	139	液压力转向装置	156
新车的“磨合”	139	电动助力转向装置	156
驾驶	140	制动系统	157
行车	141	行车制动	157
斜坡和渡轮引坡	141	ABS（防抱死制动系统）	158
催化转换器	141	ESP（电子稳定系统）	159
燃油	145	手驻车制动	160
燃油加注	145	EPB（电子驻车制动）	161
加油盖	145	AUTO HOLD（自动驻车）	163
节省燃油	146	警告灯	164
寒冷天气注意事项	147	定速巡航控制系统	164
燃油胶管	147	设置巡航控制	164
尿素	147	结束巡航控制	166
尿素加注	147	清除车速记忆	166
手动变速器	148	泊车辅助系统	166

目录

倒车雷达传感器	166	固定货物	226
前、后雷达传感器	167	空气悬架系统	227
倒车摄像	169	3 紧急故障处理	229
360环视系统 (AVM)	169	危险警告灯	230
540环视系统 (AVM)	171	三角警示牌	230
驾驶辅助系统1.0	174	反光背心	231
自适应巡航控制 (ACC)	177	急救包	231
前碰撞预警 (FCW) 及自动紧急制动 (AEB)	183	跨接起动	232
车道偏离预警 (LDW)	187	断开蓄电池连接	232
盲区监测系统 (BSD)	189	跨接起动	232
变道辅助系统 (LCA)	190	更换车轮	233
后方横向交通预警 (RCTA)	191	千斤顶	233
下车开门预警系统 (DOW)	192	备胎	234
驾驶辅助系统2.0	193	更换轮胎	237
自适应巡航控制 (ACC)	197	自助补胎	243
前碰撞预警 (FCW) 及自动紧急制动 (AEB)	203	注意事项	243
超级巡航辅助 (SCC)	207	补胎套件	243
车道偏离预警 (LDW)	214	使用方法	245
限速标识识别 (TSR)	216	牵引车辆	249
盲区监测系统 (BSD)	217	牵引环	249
变道辅助系统 (LCA)	218	牵引	250
后方横向交通预警 (RCTA)	219	燃油滤清器排水	251
下车开门预警系统 (DOW)	220	更换保险丝	252
驾驶员疲劳检测系统	221	驾驶舱保险丝盒	252
轮胎	223	前舱保险丝盒	254
冬季轮胎	224	蓄电池保险丝盒	258
防滑链	225	更换保险丝	258
装载	225	更换灯泡	259
承载货物	225		
承载危险货物	225		

目录

灯泡规格	259	更换	274
灯泡更换	260	维护保养	274
4 维护和保养	261	蓄电池	275
安全	262	汽车停车时间	276
定期维护	263	冬季工作	276
车主检查	263	蓄电池地面设备充电	276
每日检查	263	拆卸蓄电池	277
每周检查或长途行驶之前的检查	264	更换蓄电池	277
恶劣工况	264	安装蓄电池	277
前舱	264	轮胎	278
前舱盖	265	轮胎气压	278
打开前舱盖	265	磨损标记	279
关闭前舱盖	266	安全带	279
发动机机油	267	检查	279
检查和加注	267	维护保养	280
机油油耗	269	其它维护	280
冷却液	269	车辆清洗	280
检查和加注	270	发动机积碳清洗	281
制动液	271	车底防腐蚀	281
检查和加注	271	座椅及内饰	281
动力转向液	272	车门密封件	281
检查和加注	272	车玻璃	281
洗涤剂	273	5 一般技术参数	283
检查和加注	273	车辆主要尺寸参数	284
洗涤剂喷嘴	273	整车质量参数	289
调整和清洁	273	整车性能参数	292
刮水器刮片	274	发动机主要参数	295
检查	274	行驶制动系参数	296
		推荐的油液	297

目录

车轮和轮胎	298
车轮定位参数	299

前言

手册介绍

关于本手册

本手册适用于V90系列客车、客货车、厢式货车、底盘车和平台车。

注意

本手册中所涵盖的信息并不针对某一种车型和变型，因此所述的某些事项可能不适用于您的车型。

本车辆产品执行企业标准Q31/0110000019C007, Q31/0110000019C009。

本手册中的图片是示意图，仅供参考。

提示信息

警告



该标记表示：为避免对自身或他人造成人身伤害，必须严格、准确地遵循相关步骤。

注意

注意

这里表示必须遵循相关步骤，以避免损坏您的车辆。

提醒

提醒：提示性陈述，系对您有用信息。

环保



我们都应该保护环境。这个符号旨在引起您对环境保护的重视。

图示箭头



表示描述物体。



表示物体运动方向。

请参阅

被参阅内容，表示“节”名称。

注意事项

危险物品

 机动车上使用的多数液体和有些物质为有毒物质，任何情况下都不要饮用，且应尽可能使其远离伤口。这些物质存在于蓄电池酸液、冷却液、制动液、动力转向液、燃油、洗涤液、润滑油、制冷剂液体和各种粘合剂中。务必仔细阅读并绝对遵守打印或压印在零部件上的说明。此类说明是为了确保您的健康和人身安全。请谨慎对待。

为了您的安全，请仔细阅读本手册。

儿童/动物

 无人监管的儿童或动物操作安装在车上的控制装置和开关，或接触由车辆运输的设备或物体，可能导致事故和人员伤亡。

为防止由儿童或动物所引起事故或人员伤亡，切勿将他们留在无成人看管的车内。如果在炎热天气，还可能导致他们窒息。

人身安全

 您车上的每个座椅都配备了安全带，以降低发生事故时导致人身伤害的可能性。要求所有乘员必须佩戴安全带。另外，安装了由安全气囊和安全带组成的辅助保护装置，为驾驶员和前排乘员提供额外的保护。

请参阅驾驶之前章节中的“乘员保护装置”。误操作安全气囊可能导致人身伤害。

车辆识别

当您与本公司授权服务商联络时，应提供车辆识别代号（VIN代号）。

如果沟通涉及到发动机，也可能需要提供发动机的代号。

车辆识别代号（VIN代号）

车辆上的车辆识别代号（VIN 代号）：

- 车辆右前纵梁，前保险杠安装支架区域（钢印位置）。
- 车辆右侧B柱的车辆标牌上。
- 前风窗玻璃左下角的前风窗下横梁盖板总成上，透过风窗玻璃左下角可以方便地看到。
- 右侧前门门锁上方（如有）。
- 右侧翼子板上（如有）。
- 发动机舱盖内板上（如有）。
- 右侧后地板地毯压条下（如有）。
- 手套箱左侧内壁上（如有）。
- 右侧尾门钣金侧面，尾门中锁附近（如有）。
- 变速器本体上（如有）。

车辆诊断接口位于车辆左侧仪表台下方，可以通过本公司售后专用诊断工具从车辆电子控制单元中读取车辆识别代号信息。

发动机代号

发动机代号印在发动机舱内气缸体前端面下部（从车辆前端看右侧下部）。

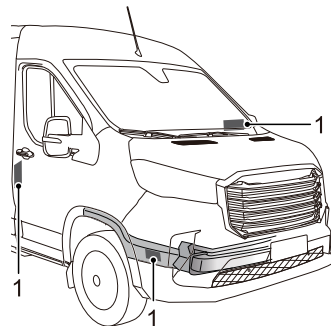

1 车辆识别代号（VIN 代号）

前言

车辆标牌

车辆标牌包含信息

- 车辆识别代号
- 品牌
- 产品型号
- 发动机型号
- 发动机最大净功率
- 发动机排量
- 最大允许总质量
- 制造年月
- 生产厂名
- 制造国
- 乘员数(适用于客车车型)
- 整车整备质量(适用于货车车型)

车辆标牌的位置

车辆标牌（1）位于车辆右侧B柱前方下部。

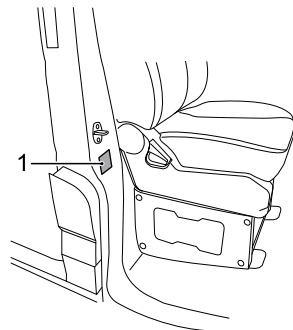

微波窗口

用于汽车电子标识安装的微波窗口在车辆前挡风玻璃水平居中、垂直靠上位置。电子标识上边沿距挡风玻璃边沿（黑边）168毫米，右边沿距挡风玻璃垂直中轴线85毫米的玻璃透明区域。

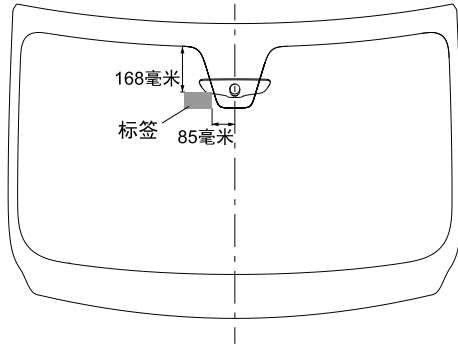

- 8 钥匙
 - 19 车门锁
 - 28 车窗
 - 32 座椅
 - 42 乘员保护装置
 - 53 仪表和控制装置
 - 54 组合仪表
 - 55 信息中心
 - 62 警告灯和指示灯
 - 70 仪表台开关
 - 78 转向管柱及方向盘上开关
 - 87 方向盘调节
 - 87 空调、暖风和通风
 - 95 后视镜
 - 97 内部设备
 - 111 自动破窗器
 - 112 电动侧踏步
 - 113 MP3+收音机
 - 123 MP5+收音机
 - 128 蜘蛛智联娱乐系统
-

钥匙

车辆配备了1把普通钥匙和1把遥控钥匙或2把带无钥匙启动系统（以下简称PEPS）遥控钥匙。

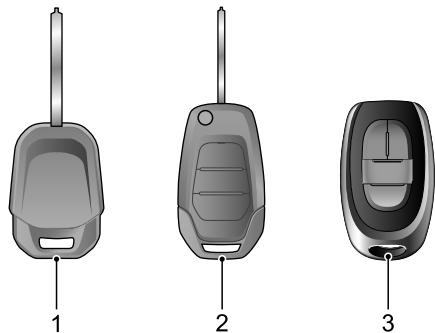

- 1 普通钥匙
- 2 遥控钥匙
- 3 带PEPS遥控钥匙

提醒：如果钥匙丢失，则必须报出钥匙随附的塑料标牌上的钥匙编号，由本公司授权服务商提供更换钥匙。为确保安全，我们建议您妥善保管钥匙随附的塑料标牌。

提醒：出于安全目的，钥匙已针对车辆的防盗控制系统进行电子编码，并且与其唯一配套使用。配制丢失的钥匙时，需要遵循特殊的程序。未编码的钥匙不能起动车辆，只能用于车门的上锁/解锁。

普通钥匙

普通钥匙主要用于激活车辆的防盗控制系统和起动系统，也可用于对驾驶员车门执行上锁/解锁操作。有关使用普通钥匙的更多信息，请参阅本章节中的“车门锁”、“点火开关和转向锁”。

遥控钥匙

遥控钥匙是汽车中控门锁系统的控制部件，使用它可以对所有车门上锁，也可以对所有车门解锁。

提醒：遥控钥匙已针对汽车的上锁/解锁系统进行电子编码，并且与其唯一配套使用。更换丢失的遥控钥匙时，需要遵循特殊的程序。本公司授权服务商将非常乐意为您提供协助。有关使用遥控钥匙的更多信息，请参阅本章节中的“中控门锁系统”。

注意

普通钥匙和遥控钥匙，车辆的防盗控制系统最多可以接受8把编程钥匙。带PEPS遥控钥匙，车辆的防盗控制系统最多可以接受4把编程钥匙。

遥控钥匙的钥匙头（以下简称钥匙头）的伸/缩

遥控钥匙的钥匙头

按下遥控钥匙上的释放按钮，钥匙头可从主体中伸出。

如要将钥匙头收回，则按下遥控钥匙上的释放按钮，同时将钥匙头旋转到主体内。

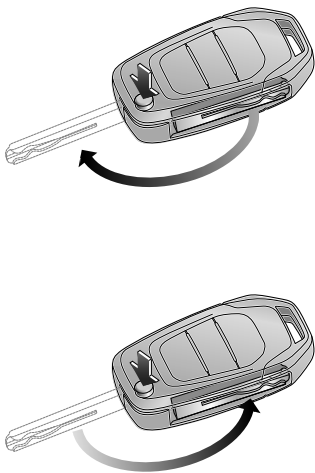

带PEPS遥控钥匙的钥匙头

按下带PEPS遥控钥匙上的释放按钮，从主体上把钥匙头拔出。

如要将钥匙头收回，则把钥匙头直接插入带PEPS遥控钥匙主体内。

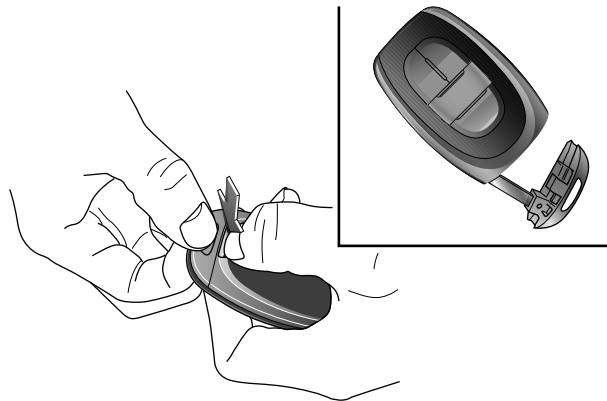

1

更换遥控钥匙电池

! 电池存在起火、爆炸和燃烧的危险。切勿对电池充电。用过的电池应该正确处置。将电池保管在儿童无法触及的地方。

如需更换电池，应按以下程序操作：

更换遥控钥匙电池

- 1 将钥匙头伸出；
- 2 从钥匙主体上撬下电池盖；
- 3 取出旧电池，装入新电池；

提醒： 建议使用型号为CR2032的电池。

注意

切记留意电池的正负极。

- 4 将电池盖装入钥匙主体。

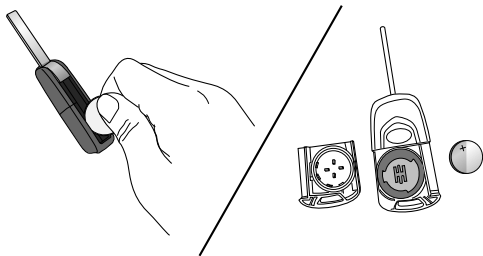

更换带PEPS遥控钥匙电池

- 1 按下带PEPS遥控钥匙上的释放按钮；
- 2 从主体上把钥匙头拔出；
- 3 撬开本体上的上、下面板，从下面板中倒出带电池的印刷电路板；

注意

切勿用金属物撬出电路板。

- 4 取出旧电池，装入新电池；

提醒： 建议使用型号为CR2032的电池。

注意

切记留意电池的正负极。

- 5 将带电池的塑料支架放入本体的下面板，随后装入印刷电路板；
- 6 合拢本体的上、下面板；

注意

不要漏装钥匙本体上面板内的防水垫。

- 7 将钥匙头按进钥匙本体。

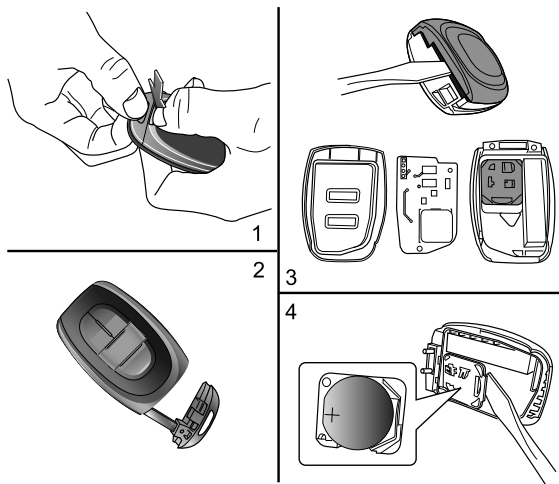

注意

更换带PEPS遥控钥匙电池操作复杂，为了防止错装或因操作不当而造成钥匙损坏，建议您到本公司授权服务商处更换电池。

无感蓝牙钥匙

提醒：适用于配置无感蓝牙钥匙功能的车型。

使用准备

无感蓝牙钥匙的使用准备内容适用于您在第一次使用无感蓝牙钥匙时需要进行的操作，以后正常使用不需要重复做以下操作。

注册登录

注册：下载“上汽MAXUS”APP，打开“上汽MAXUS”APP，输入您的手机号码，点击**获取验证码**并点击下一步按钮，根据提示可以进行注册账号。

登录：注册成功后，使用所设置的密码登录账户，也可以通过点击使用验证登录进行登录。



驾驶之前

绑定车辆

打开“上汽MAXUS”APP，进入爱车^{爱车}界面，点击绑定爱车进行绑定。您也可以进入我的^{我的}界面，点击^{我的爱车}进行绑定。请根据“上汽MAXUS”APP页面提示可以进行爱车的绑定。

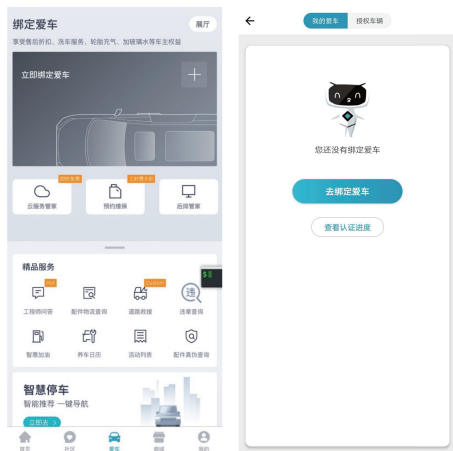

提醒：进行绑定车辆时，手机处于可用网络连接状态，并且使用实名进行绑定。

车主钥匙激活

步骤一：方法一：进入我的^{我的}，点击^{我的爱车}。方法二：进入爱车^{爱车}，点击左上角选择车辆管理。

步骤二：点击界面上的激活蓝牙钥匙（注：如果画面上显示车机激活，则先点击车机激活后出现激活蓝牙钥匙）。

步骤三：按照如下提示的内容进行操作，点击开始激活。



快捷入口：打开“上汽MAXUS”APP，点击爱车^{爱车}界面左上角蓝牙未激活图标^{未激活}，跳出上述步骤三界面，点击开始激活，根据手机提示进行激活，激活成功，车主即可畅享本款无感蓝牙钥匙所有功能。

提醒：进行车主钥匙激活时，手机处于可用网络连接状态。

蓝牙连接

- 1 打开手机蓝牙；
- 2 已经设置好默认车辆（打开“上汽MAXUS”APP，进入我的界面，点击我的爱车，进入界面后选定车辆后，点击设为默认）；
- 3 在与车辆进行首次配对期间，当“上汽MAXUS”APP在车辆附近，手机会提示您需要输入的配对码，请在对话框中输入此配对码进行配对；
- 4 点击确定或配对按钮即可完成配对；
- 5 首次完成蓝牙连接配对后，后续连接无需再次输入配对码即可自动完成连接。



提醒：为保证您的使用感官，建议对“上汽MAXUS”APP开启定位权限，并打开定位权限。

蓝牙校准

为保证功能的正常使用，建议您务必在首次蓝牙连接成功后进行一次校准，蓝牙经过校准后，您对车辆的控制效果将大幅增加。

提醒：保证手机处于可用网络连接状态，并且手机与车辆蓝牙连接正常。

入口一：

激活蓝牙钥匙/更换手机登陆/APP卸载重装，首次蓝牙连接成功后，将自动弹出蓝牙校准页面。



若用户选择取消，可暂时不校准，需要再次校准，参考入口二；若用户选择确定，请按照下述提示步骤进行校准。

驾驶之前

入口二:

需要再次校准，打开“上汽MAXUS”APP，进入我的^{我的}界面，点击^{我的爱车}我的爱车，在该页面选择要校准的车辆，点击车辆所在区域，点击该车辆后进入车辆详情界面，点击蓝牙校准进行校准。校准步骤同入口一中校准流程。

手机设置

为保证功能的正常使用，希望对手机做部分设置，否则部分功能可能会失效。如下设置为最大化设置，有些手机不支持的设置可不进行设置。

- 打开通知，如：通知→通知管理→App：开启允许通知、横幅通知，悬浮通知，锁屏通知，收到锁屏通知时亮屏，允许发声等。
- 打开定位，如：设置→安全与隐私→定位服务：开启→app：开启-始终允许。
- 允许自启动，如：设置→应用管理→自启动管理→App，开启启动（允许自启动、允许关联启动、允许后台启动、允许系统唤醒、允许被其他应用唤醒）。
- 打开手机蓝牙；如：设置→蓝牙。
- 蓝牙：当前可被附近的蓝牙设备发现 开启。
- 电池管理：如：设置：设置→电池和性能→关闭省电模式、超级省电。
- 睡眠待机优化：关闭，睡眠模式：关闭，后台高耗电：app→开启。
- 手机系统升级到最新版本。

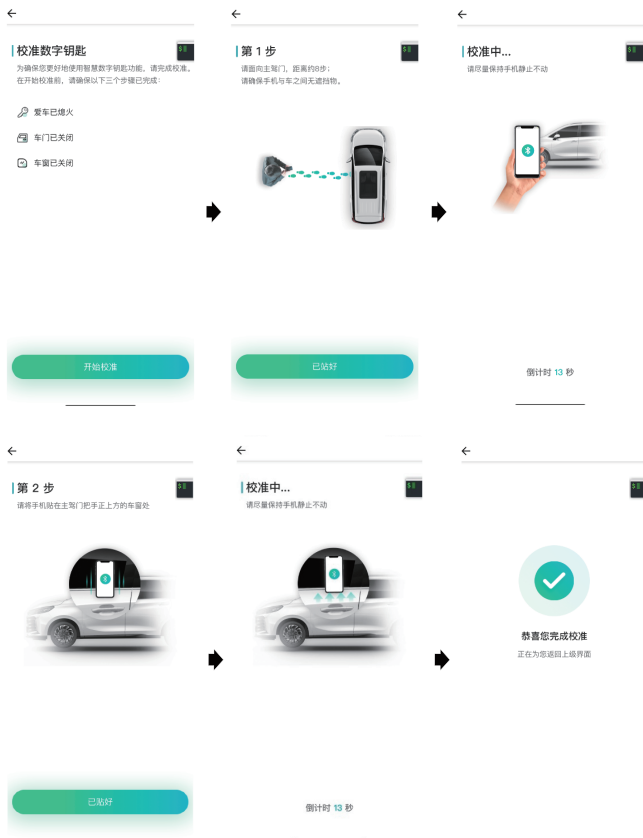

常用功能

车辆控制

打开“上汽MAXUS”APP，进入爱车^{爱车}界面，点击上锁图标，将车辆所有车门上锁。点击解锁图标，将车辆所有车门解锁。

如果上述功能无法享用，请自查以下条件：

- 手机蓝牙已开启；
- 爱车界面的蓝牙显示“已连接”；
- 用户与车辆距离在30米以内（无遮挡干扰时）。

手机无钥匙用车

您携带手机可享用以下功能：

- 按下车门把手上的微动开关，即可解锁/闭锁车辆；
- 按下尾门上的开关，即可解锁尾门；
- 在车内启动车辆。

由于蓝牙定位受干扰影响很大，故在存在局限性，只能保证用户常规使用场景的方便性，个别场景会有概率失效。请避免在以下场景中使用：

- 手机尽量避免放在背包中使用。
- 手机请尽量放在身体前侧口袋中或者上衣口袋，尽量避免放在身体后侧口袋中。
- 请尽量避免手机在通话过程中无钥匙控车功能。
- 车内手机在后排座椅且人体遮挡或压住。

如果上述功能无法享用，请自查以下条件：

- 手机蓝牙已开启。
- 爱车界面的蓝牙显示“已连接”。

- 手机已按照步骤进行过校准。

蓝牙功能设置

车主用户在与车辆建立连接后，可以通过手机APP对离车提醒和迎宾功能进行个性化设置。

打开“上汽MAXUS”APP，进入我的^{我的}界面，点击^{我的爱车}我的爱车，进入界面后选定需要设置的车辆，点击蓝牙钥匙配置，可以自定义离车提醒和迎宾功能这两个功能开关。

• 离车提醒

车主用户携带无感蓝牙钥匙离开车辆一定范围后导致蓝牙连接断开，当车辆车窗/车门未关，车辆未进行设防时，可以通过手机震动或弹窗对用户进行相应提醒。

- 1 车主用户下车后自然离开蓝牙连接断开；
- 2 若手机检测到门或窗未关好，“上汽MAXUS”APP提醒用户未关门/窗，根据车型配置不同可能提醒也会不同。

如果上述功能无法使用，请自查以下条件：

- 手机蓝牙已开启并与车辆建立连接；
 - 离车提醒功能开启。
- #### • 迎宾功能
- 车主用户携带无感蓝牙钥匙在自然走近车辆后，蓝牙自动连接后，在整车处于设防状态下，车辆通过灯光效果进行迎宾。
- 1 车主用户自然靠近车辆使得蓝牙连接；

驾驶之前

2 若检测到无感蓝牙钥匙在车辆一定范围车辆通过灯光效果进行迎宾。



如果上述功能无法使用，请自查以下条件：

- 手机蓝牙已开启；
- 离车提醒功能开启。

授权管理



• 车辆分享

车主用户可以将车辆暂时的分享给其他人使用。

- 1 打开“上汽MAXUS”APP，进入我的  界面，点击  我的爱车，进入界面后选定需要分享的车辆，点击无感蓝牙钥匙授权；
- 2 进入授权界面，在该界面上输入授权用户手机号；
- 3 设置授权开始时间和授权结束时间及分享的权限；
- 4 点击确认。



提醒：只能授权给一个用户7天，不能授权给多个用户。分享的权限包含全功能分享及部分功能分享，被分享的用户为分享全功能时，离车提醒与迎宾功能为默认分享，部分权限功能默认不分享。

• 取消分享

打开“上汽MAXUS”APP，进入我的  界面，点击  我的爱车，进入界面后可查看车辆当前无感蓝牙钥匙

的分享状态。如需撤销已分享的无感蓝牙钥匙，可以撤销已分享的钥匙。被撤销的钥匙在互联网的情况下在2分钟内生效。

切换车辆

打开“上汽MAXUS”APP，进入我的  界面，点击  我的爱车，进入界面后选定需要切换的车辆后，点击 **设为默认** 。



您也可以打开“上汽MAXUS”APP，进入爱车  界面，点击界面上的左上角车型名称图标进行切换车辆。

其他功能

更换手机

如果用户在其他的手机上登录同一账号，为确保账户安全性，系统将自动检测到您已更换手机设备，您将需要再次输入短信验证码。

车辆解绑

打开“上汽MAXUS”APP，进入我的  界面，点击  我的爱车，进入界面后选定需要解绑的车辆，点击 **车辆解绑**，之后根据提示进行解绑车辆。

钥匙到期

车主的无感蓝牙钥匙会在线自动更新，“上汽MAXUS”APP在互联网状态可无限次使用无感蓝牙钥匙。但是在离线状态下可以使用50次（蓝牙连接-断开算一次）。

- 被授权用户

被授权用户的无感蓝牙钥匙有效期为车主的授权有的有效期，在离线状态下可以使用50次（蓝牙连接-断开算一次）。

钥匙挂失

“上汽MAXUS”APP账号支持单一登陆，即新设备登陆后会替换掉原始设备；或者可以拨打400-081-2011电话请求人工冻结或者人工解绑。

手机保活设置

“上汽MAXUS”APP如果在系统后台运行时间过长，可能存在被手机系统回收的风险。因此当您拿着手机靠近车辆进行蓝牙相关操作时，可能存在不能迎宾，不能打开车门或启动车辆等的情况。此时您只需要掏出手机手动点击蓝牙连接即可。蓝牙手机连接成功后，所有蓝牙相关的功能都将能正常使用。

为了给您提供更好的用户体验，目前我司已与手机厂商积极的合作，iPhone手机、vivo手机部分型号（vivo X27/vivo X27, X27 8G+128G版, NEX 3 5G, S6, vivo X30 Pro/vivo X30, NEX 3, vivo X50, S7, X50 Pro, X50 DX0, iQOO 5 Pro, vivo iQOO Pro, vivo iQOO Pro 5G, iQOO 3/5/7, X50 Pro+, Y70s, vivo X50, iQOO Z1/iQOO Z1 航海王限量版, vivo X60/Pro, iQOO Neo3），小米手机部分机型（MIUI12并且Android10及以上，例如小米11、小米10、小米10Pro、Redmi K30 Pro变焦版、小米9、小米9透明尊享版、Redmi K30 Pro、Redmi K20 Pro、Redmi K20 Pro享尊版、小米9 Pro 5G、Redmi K30 5G、Redmi K30、Redmi K20、小米CC9 Pro、小米CC 9、小米CC 9 美图定制版、Redmi Note 7 Pro、小米9 SE、Redmi Note 8 Pro、Redmi Note 7、小米8、小米8屏幕指纹版、小米MIX 3、小米8透明探索版、小米MIX 2S、小米Note3、小米MAX3、小米8 青春版、小米MIX

2、红米Note 5、小米6X、小米8 SE、小米6）已可支持无感蓝牙连接。OPPO，华为手机我们也在积极对应中。根据手机型号的不同，我们支持的方式也不同。

- iPhone手机
需要您将iPhone手机系统升级到IOS 8.0及以上。
- vivo手机
需要您将vivo手机Foutouch0S10或Origin0S7.6.8及以上系统。
- 小米手机
需要您将小米系统升级到MIUI12及以上，并将安卓系统升级到Android10及以上。

注意

保活功能可能会对手机增加耗电量；另外如果您经常高频率杀死“上汽MAXUS”APP又打开APP，保活功能会概率性失效。

手机快连功能

手机无感蓝牙快连功能，支持手机蓝牙版本在4.2及以上版本进行蓝牙钥匙无感使用。当手机使用“上汽MAXUS”APP与车辆建立过连接后，后续使用过程中无需打开手机APP，只需要保持手机蓝牙为开启状态，手机即可自动与车辆建立连接并对车辆执行解/闭锁（需车辆具有被动进入功能）、启动发动机操作。该功能支持的手机型号可参考下方清单：

- iPhone手机
iPhone 8及后续机型。
- vivo手机

驾驶之前

Vivo X50及后续机型。

- 小米手机

小米6及后续机型。

- 华为手机

Mate 30及后续机型。

- Oppo手机

Reno 3及后续机型。

- 红米手机

Redmi K20及后续机型。

- 三星手机

三星 S20及后续机型。

注意

以上机型均已经过验证，如您在使用过程中发现您的手机无法正常使用手机快连功能，请及时与本公司授权服务商联系。

常见故障排除

- 1 手机在近车处已经连接蓝牙，立即按门把手按键，没有反应？

原因和解决方法：由于蓝牙连接后，车端需要做定位算法，有一定时间，建议连接成功后等待1~2秒，再按门把手按键。

- 2 用户之前校准效果不理想，怎么处理？

原因和解决方法：“上汽MAXUS”APP中支持用户重复校准，建议您按照APP界面提示步骤重新进行校准后重试。

- 3 第二天没有自动重新连接蓝牙？

原因和解决方法：首先保证手机的操作系统为最新的操作系统，若不能连接需要将“上汽MAXUS”APP打开。

- 4 手机丢失后怎么办？

原因和解决方法：“上汽MAXUS”APP账号支持单一登陆，即新设备登陆后会替换掉原始设备；或者可以拨打400-081-2011电话请求人工冻结或者人工解绑。

- 5 车端软件升级后为什么之前连接过的“上汽MAXUS”APP连接不上？

原因和解决方法：车端软件升级后，需要手机在设置中的蓝牙将原来的车端蓝牙设备忽略后才可以连接。

- 6 同一辆车可以同时连接几个手机“上汽MAXUS”APP？

原因和解决方法：同一辆车只能连接一个手机“上汽MAXUS”APP，若需要更换连接的手机，需要将原连接的手机断开。

- 7 在爱车界面点击连接蓝牙，蓝牙不能连接或者链接失败怎么处理？

原因和解决方法：如发现在爱车界面点击蓝牙后，蓝牙不能连接或连接失败，请先返回手机主界面，然后将“上汽MAXUS”APP系统进程结束，关闭手机系统蓝牙再打开后，重新打开“上汽MAXUS”APP后重试。

- 8 连接蓝牙时提示“操作结果：您的爱车车辆连接失败，失败原因：该车辆蓝牙关闭或不在通信范围内；该车辆蓝牙已经与其他设备连接，请断开当前连接后重试”该怎么办？

原因和解决方法：首先请确保您在车辆旁边。其次，请确保周围没有曾经连接过该车辆的手机，如果有，请将曾经连接过该车辆手机的蓝牙关闭或在手机系统蓝牙设置界面找到该车辆对应的蓝牙设备信息，点击取消配对记录后重试。

- 9 手机快连功能不能使用，手机蓝牙不自动连接？

原因和解决方法：由于手机快连功能依赖手机系统蓝牙版本，手机快连功能可以在系统蓝牙版本4.2以上的手机使用，具体手机型号请参考快连功能支持列表，如排除以上因素后手机快连功能仍无法使用，可与本公司授权服务商联系。

车门锁

防止车辆被盗



如果离开车辆时将乘员留在车内，即使离车时间极短，也请务必从点火开关中拔下钥匙，特别是在将儿童留在车内时更应特别注意。否则，他们可能会启动车辆或操作电气设备，这样会有造成事故的危险。

在离开车辆之前，请关闭所有车窗。

上锁之前，请确保所有车门均已完全关闭。

中控上锁/解锁

通过使用普通钥匙、遥控钥匙、带PEPS遥控钥匙可从车外对全车车门上锁/解锁。

通过使用中控锁开关可从车内对全车车门上锁/解锁。

根据车速能自动对全车车门上锁。

请参阅本章节中的“中控门锁系统”。

提醒：遥控钥匙上锁成功时，全车转向灯将闪烁一次，喇叭鸣叫一次，以作提示。

提醒：遥控解锁成功时，全车转向灯将闪烁两次，以作提示。

驾驶之前

中控门锁系统

使用普通钥匙、钥匙头

使用普通钥匙或钥匙头对驾驶员车门车外手动执行上锁/解锁，可以对全车车门上锁/解锁。

上锁时，将普通钥匙或钥匙头顺时针方向旋转。

解锁时，将普通钥匙或钥匙头逆时针方向旋转。

使用遥控钥匙

使用遥控钥匙上的按键，可以通过中控门锁系统对全车车门上锁/解锁。

提醒：必须完全关闭所有车门，系统才能正确操作。

3 尾门解锁按键（适用于配置尾门车型）

4 中门解锁按键（适用于房车车型）

注意

带PEPS系统的车辆，当使用带PEPS遥控钥匙上面的上锁按键上锁时，若此时车内有其他合法的带PEPS遥控钥匙将会被禁止，失去无钥匙进入和一键起动的功能。激活的方法是：将所有车门关闭，按正常使用带PEPS遥控钥匙上的解锁按键，在车内被屏蔽的钥匙将被激活。

注意

由于车辆的配置不同，钥匙的控制策略会略有不同，请根据您的实际配置进行操作。

全车上锁

按按键（1）将对所有车门上锁，但前提条件是驾驶员车门已经关闭。上锁成功时，全车转向灯将闪烁一次且喇叭鸣笛，以作提示。

提醒：如果全车转向灯闪烁一次且喇叭鸣笛，则表示上锁确认；如果任一车门没有完全关闭，则无转向灯闪烁和声音告警，请关闭所有车门后，再次按按键（1）。

全车门解锁

按按钮（2），将会对所有车门解锁。解锁成功时，全车转向灯闪烁两次。

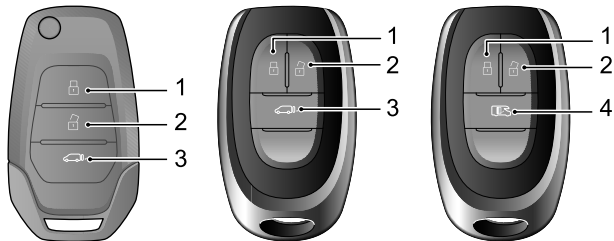

1 中控上锁按键

2 中控解锁按键

提醒：若30秒内无任何车门打开、钥匙未插入钥匙孔、未按中控闭锁或中控解锁按键，全车门将自动重新上锁。

尾门解锁

按按钮（3），将会对尾门解锁。解锁成功时，全车转向灯闪烁两次。

提醒：若30秒内无任何车门打开、钥匙未插入钥匙孔、未按中控闭锁或中控解锁按键，尾门将自动重新上锁。

中门解锁

按按钮（4），将会对中门解锁。

带PEPS遥控门锁

PEPS系统可以使您不需要从口袋、钱包、公文包等物品中拿出遥控钥匙，就可以上锁或解锁。

带PEPS遥控钥匙解锁

只要在车辆周边1米范围内有合法的遥控钥匙存在，按动车门把手上的微动开关，车门将会解锁。

带PEPS遥控钥匙上锁

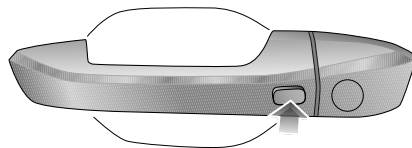

关闭点火开关，离车关门时，用拇指轻触车门把手上的微动开关，就可以让车门上锁，无须按下遥控钥匙上的上锁按键。

驾驶之前

使用中控锁开关

此开关可以从车内开启或关闭全车门锁。按压上锁按键，全车门上锁。按压解锁按键，全车门解锁。

提醒：如果驾驶员门未关闭，锁电机不动作，如果其它门未关闭，锁电机动作。

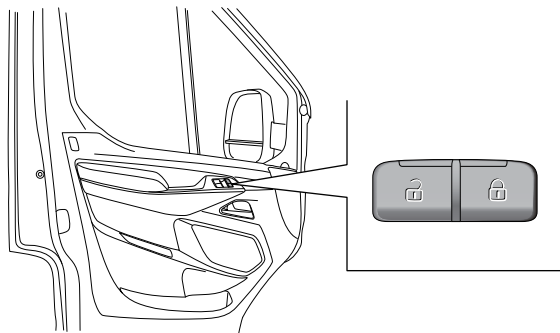

车门的解锁也可以通过双拉内开把手实现。

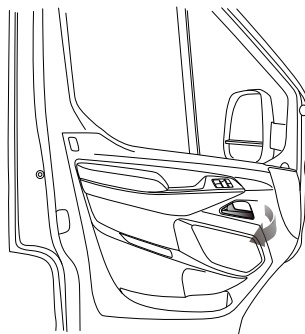

提醒：车辆行驶中车门应完全关闭并应关闭全车门锁，以免车门意外打开。

根据车速上锁

该功能能够在当车速超过8公里/小时自动将所有车门上锁。

提醒：当钥匙旋转至“LOCK（上锁）”位置，拔出钥匙，车门将自动解锁。

手动侧移门

车外开/闭车门

从车外打开侧移门时，车辆解锁后，拉起车门外把手将侧移门向后滑动。

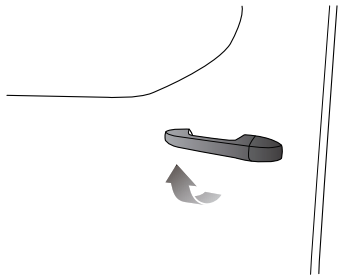

从车外关闭侧移门时，使用车门外把手将侧移门往前拉至闭合。

提醒：侧移门的车外上锁/解锁可以通过使用遥控钥匙，请参阅本章节中的“中控门锁系统”。

车内开/闭车门

从车内打开侧移门时，车辆解锁后，拉起车门内把手将侧移门向后拉动打开。从车内关闭侧移门时，拉起车门内把手将侧移门往前拉至闭合。

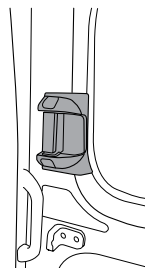

固定车门

提醒：当侧移门完全打开时，并听到下导轨后端发出“咯哒”声，表明侧移门被固定住。

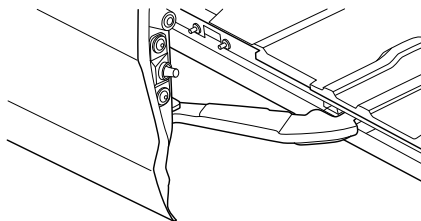

电动侧移门

提醒：适用于配置电动侧移门的车型。

电动侧移门有多种电动开启方式，您可以根据您车辆的配置，进行电动侧移门的开启和关闭。

车门外把手

车辆解锁后，拉起车门外把手，电动侧移门自动打开。电动侧移门完全打开后，拉起车门外把手，电动侧移门自动关闭。

电动侧移门自动打开、关闭过程中，拉起车门外把手，侧移门停止作动。

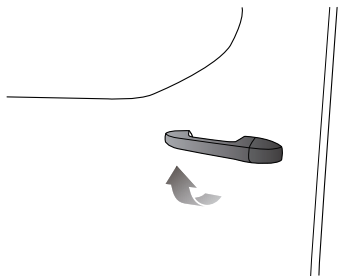

车门内把手

车辆解锁后，向后拉动车门内把手，电动侧移门自动打开。向前拉动车门内把手，电动侧移门自动关闭。

电动侧移门自动打开、关闭过程中，向前或向后拉车门外把手，侧移门停止作动。

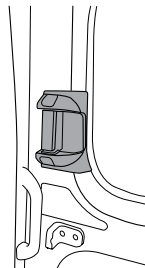

电动侧移门开关

车辆解锁后，按下位于仪表台左侧的电动侧移门开关^④，侧移门自动打开。

电动侧移门完全打开后，按下电动侧移门开关，侧移门自动关闭。

提醒：对于自动变速器车型，仅在驻车挡位可以执行打开和关闭电动侧移门，非驻车挡位不可以执行打开和关闭电动侧移门；对于手动变速器车型，全挡位均可执行打开和关闭电动侧移门。

电动侧移门不能连续的打开、关闭10次循环，否则有可能启动热保护功能。若电动侧移门热保护功能启动，请务必不要再操作电动侧移门，并停留1分钟以上，待热保护功能关闭后可再次操作电动侧移门。

如果侧移门在电动开启或关闭循环中遇到障碍物，则电动侧移门将反转10厘米以避开障碍物。移除障碍物后，可再次使用电动侧移门操作。如果侧移门在电动关闭或打开过程中连续3次遇到障碍物，则电动功能将停用。将障碍物移走后，手动关闭侧移门，即可恢复正常的电动操作功能。防夹传感器位于电动侧移门侧边，在电动侧移门关闭时，如果侧移门和车辆之间有障碍物并挤压此传感器，则侧移门将反方向作动10厘米。

电动侧移门工作时确保无人处于侧移门的打开和关闭路径中，否则您或他人可能会受伤。

车辆处于12°坡道及以上，关闭侧移门时请手动辅助关门。

如果蓄电池断开或电压过低，则电动侧移门将无法打开。当蓄电池被重新连接或充电时，电动侧移门将恢复运行。

电动侧移门应急操作

当出现外因等特殊情况导致电动侧移门无法电动工作时，操作车门内/外把手，侧移门仍可以解锁，但此时需要用300N左右推力将侧移门手动推开。

注意

紧急情况下，建议车内人员从前门撤离。

驾驶之前

尾门

车外解锁/开门

使用钥匙、遥控钥匙或中控锁开关上锁或解锁所有车门时，尾门也被上锁或解锁。尾门解锁后，拉起尾门外把手可以先打开右侧尾门。

从车外手动解锁或打开尾门时，对于配置钥匙孔车型，逆时针方向转动普通钥匙或钥匙头进行解锁；没有配置钥匙孔车型，使用遥控钥匙进行电子解锁。



然后拉起把手先打开右侧尾门。

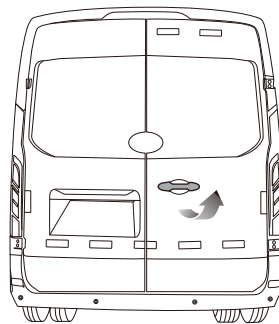

然后，将左侧尾门侧面上的把手向后拉动，以打开左侧尾门。

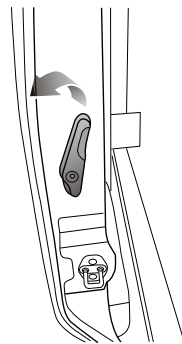

车外关门/上锁

从车外关闭尾门并上锁时，先关闭左侧尾门，推动左侧尾门关闭，然后关上右侧尾门。

对于配置钥匙孔车型，顺时针方向转动普通钥匙或钥匙头进行上锁；没有配置钥匙孔车型，使用遥控钥匙进行电子上锁。

车内解锁/开门

从车内解锁并打开尾门时，将右侧尾门内侧上的内开把手向后拉，解锁打开右侧尾门。再扳动左侧尾门侧面上的把手解锁，以打开左侧尾门。

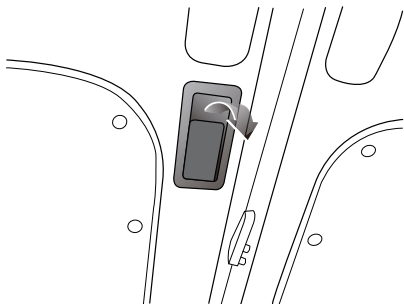

尾门开度

尾门铰链自身有限位功能，不同配置开度的尾门，打开的角度也不一样。尾门开启角度请以您购买的实际车辆配置为准。

! 在尾门开启出现大风时，尾门可能会发生摆动，从而导致路过的行人、其他道路使用者或车辆受到损害。

在公路上不应将尾门打开至最大开度，因为这样可能会妨碍交通或对行人造成伤害。

某些情况下使用尾门可能会影响后组合灯的警示效果。在天色较暗的时候使用尾门，建议采用额外的警示标志（如高亮反射三角警示牌或类似装置）给其它车辆或行人以警示。

关闭尾门时，请先关闭左侧尾门，然后关闭右侧尾门。切勿同时关闭左、右侧尾门，避免车标撞坏。

驾驶之前

车窗

电动车窗

! 将儿童单独留在车内时，务必将钥匙拔出。切勿让儿童操作电动车窗开关。儿童操作开关可能会卡入车窗内，从而导致严重伤害。关闭车窗时，务必要小心。操作时粗心大意可能会导致人身伤害（如擦伤）或将衣服卡住。

驾驶员车门车窗

驾驶员车门上有2个车窗开关。通过这2个开关分别操作驾驶员车门车窗和副驾驶员车门车窗。操作时，按下开关前部为打开车窗。掀起开关前部为关闭车窗。

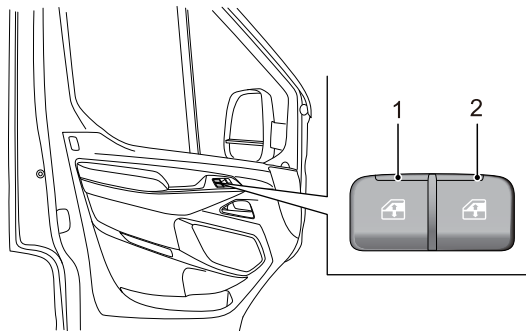

- 1 驾驶员车门车窗控制开关
- 2 副驾驶员车门车窗控制开关

“一触”下降（自动下降）

提醒：适用于配置驾驶员车门车窗自动下降功能的车型。

开关按钮（1）有自动下降、点动下降、点动上升、停止四个档位，可以很方便地控制车窗升降过程。正常状态开关位于停止档，短促地将车窗开关向下压至下降第二档，车窗自动下降。

开关按钮（2）有点动下降、点动上升、停止三个档位，可以很方便地控制车窗升降过程。操作时，按下开关前部为打开车窗，掀起开关前部为关闭车窗。

“一触”上升与下降（自动升降）

提醒：适用于配置驾驶员、副驾驶员车门车窗自动升降功能的车型。

开关按钮（1）和（2）有自动下降、点动下降、自动上升、点动上升、停止五个档位，可以很方便地控制车窗升降过程。正常状态开关位于停止档，短促地将车窗开关向下压至下降第二档，车窗自动下降，短促地将车窗开关向上掀起至上升第二档，车窗自动上升。

• 无忧离车

当车辆熄火，按钥匙上的上锁按键，将自动关闭驾驶员侧和副驾驶员侧未关闭的车窗。再次按上锁按键，车窗可以暂停。

恢复自动升降功能

如果断开汽车蓄电池接线后又重新连接上，或蓄电池电量曾耗尽，或车窗上升时在同一位置连续防夹3次，自动升降功能可能不起作用，必须重新学习恢复此功能。

关闭所有车门，拉起车窗升降开关，直到车窗完全关闭，车窗完全关闭后继续向上提住开关几秒钟；按住车窗升降开关，直到车窗完全打开，车窗完全打开后继续向下按住开关几秒钟，自动升降功能恢复。

副驾驶员车门车窗

副驾驶员车门上只有一个车窗开关，有点动下降、点动上升、停止三个档位，可以很方便地控制车窗升降过程。操作时，按下开关前部为打开车窗，掀起开关前部为关闭车窗。

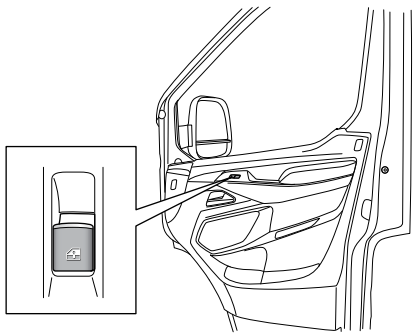

提醒：只有点火开关处于“ON（开启）”位置时，电动车窗才会运行。

侧移动车窗

! 车窗打开时，务必确保窗扣卡在固定位置上，否则车窗可能在突然刹车时或发生事故时向前滑动，从而导致人身伤害。

打开车窗时，捏紧窗扣将车窗滑动至所需位置。

关闭车窗时，捏紧窗扣将车窗滑动至关闭位置。松开窗扣，并检查确保车窗已固定在关闭位置。

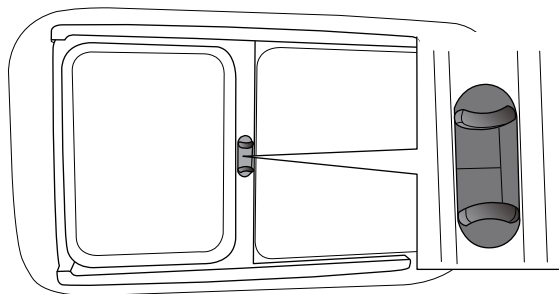

智慧车窗

提醒：适用于配置智慧车窗功能的车型。

智慧车窗包括如下功能：

- 远程关闭车窗
- 雨天自动关闭车窗
- 打电话自动关闭车窗
- 夏天模式

远程关闭车窗

远程查看车窗状态

手机上打开“上汽MAXUS”APP，进入爱车界面，选择智能车窗，进入智能车窗页面，通过下拉刷新来查看车窗的关闭状态。

出现红色图标的位置，表示该对应车窗未关闭。

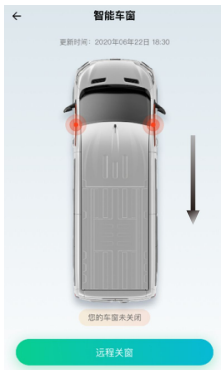

远程关闭车窗

手机上打开“上汽MAXUS”APP，进入爱车界面，选择智能车窗，在智能车窗页面，可以执行远程关闭当前显示未关闭的车窗。



雨天自动关闭车窗

雨天自动关窗功能打开时，在车辆关闭点火开关并上锁进入设防后，如果车窗有处于未关闭的状态，车辆可以在12小时内实时监测是否下雨，如果一旦检测到下雨，即自动关闭车窗。

可以通过娱乐系统屏幕上的个性化设置开关来打开或关闭雨天自动关窗功能。在雨天关窗功能打开时，从车辆关闭点火开关并上锁开始计时满12小时，未关闭的车窗会自动关闭。

在监测到下雨关窗或计时12小时时间到，执行关窗的结果会通过“上汽MAXUS”APP把雨天关窗结果提示消息进行推送。

提醒：车辆阳光雨量传感器如果被遮挡，将无法监测是否下雨，因此无法执行下雨自动关窗功能。雨天自动关窗在一次打开/关闭点火开关循环内只执行一次。

打电话自动关闭车窗

当手机蓝牙与车机蓝牙联接状态时，在蓝牙电话被接通接通，或播出电话时，自动关闭驾驶员和副驾驶未关闭的车窗。

可以通过娱乐系统屏幕上的打电话自动关窗的设置项来选择打开或关闭此功能。

夏天模式

夏天模式帮助您在远程打开空调时，控制车窗下降一定高度，用于加快车辆内的空气流通；在远程空调结束后，车窗会自动关闭。

手机上打开“上汽MAXUS”APP，进入爱车界面，选择远程空调，进入远程空调页面，通过 **OFF 1 2 3** 选择激活和关闭夏天模式。可以通过 **?** 来查看该功能的注释。



提醒：选择激活该功能时要注意当前天气情况，防止车窗打开后车内被雨水淋湿。

座椅

驾驶员和副驾驶员座椅调整

驾驶员座椅调整

! 车辆行驶时，切勿进行驾驶员座椅的调整。如此时调整，车辆可能会处于失控状态而导致事故。

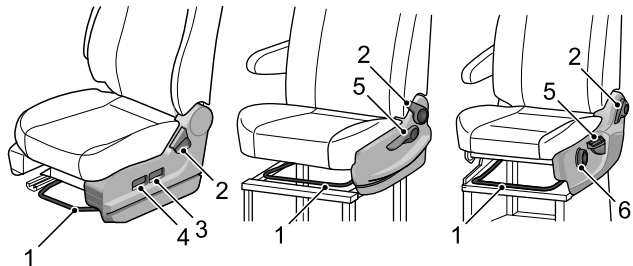

前后滑动调整

向上拉起横杆（1），并将座椅滑动至所需位置。松开横杆（1）并确认座椅已锁定到位。

靠背倾斜调整

! 驾驶员座椅的倾斜角不宜过大，当座椅靠背与垂直方向约成 25° 时，安全带才能提供最大保护。

将身体微向前倾，向上拉起调节器（2），座椅靠背会自动弹回，然后将身体向后靠向椅背，调整至所需要的角度。松开调节器（2）并确认椅背已锁定到位。

座垫高度调整

可以单独调整座垫前部和后部的高度。提起操纵杆（3）即可单独调整座垫后部的高度，提起操纵杆（4）即可单独调整座垫前部的高度。

可以调整座垫的高度。提起操纵杆（5）即可抬高座垫的高度，按下操纵杆（5）即可降低座垫的高度。大幅度调整时，需要连续提起或按下操纵杆（5）。

可以通过旋转旋钮（6）单独调整座垫前部的高度。

提醒：升高座垫高度时，请不要将身体的重量全压在座椅座垫上；降低座垫高度时，靠身体的重量压下座椅座垫使座垫高度下降。

扶手高度调整 (如可调整)

扶手可以从最低位置向上调节, 共有三个档位, 调至所需位置即可。

当需将扶手从高位调低时, 需先将扶手调至最高位置, 再向下调扶手至最低位置, 然后再向上调节扶手至所需位置。

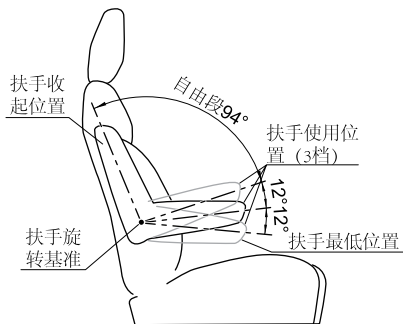

副驾驶员单人座椅调整

靠背倾斜调整 (如可调整)

副驾驶员单人座椅的靠背倾斜调整方式与驾驶员座椅一致。

扶手高度调整 (如可调整)

副驾驶员单人座椅扶手高度调整方式与驾驶员座椅一致。

副驾驶员双人座椅调整

靠背倾斜调整 (如可调整)

- 分体式副驾驶员双人座椅

调整座椅外侧手柄 (1) 可调整外侧靠背倾斜, 调整方式同驾驶员座椅靠背调整; 调整内侧手柄 (2) 可调整内侧靠背倾斜, 调整方式同驾驶员座椅靠背调整。

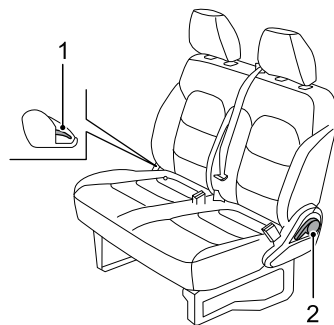

- 整体式副驾驶员双人座椅

调整座椅外侧手柄 (1) 可调整双人靠背倾斜, 调整方式同驾驶员座椅靠背调整。

- 固定式副驾驶员双人座椅

固定式副驾驶员双人座椅靠背不可调, 没有调整手柄。

驾驶之前

座垫掀起调整（如可调整）

提醒：适用于整体式副驾驶员双人座椅和固定式副驾驶员双人座椅。

在座垫前端将座垫抬起，使卡子解锁后，将座垫掀开。

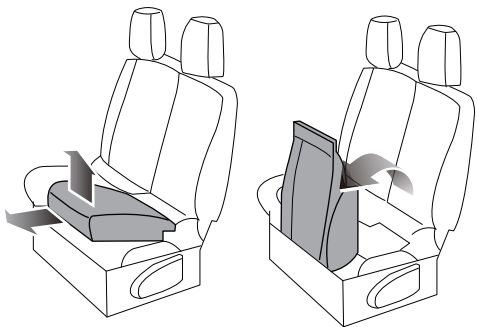

座椅扶手调整（如可调整）

提醒：适用于整体式副驾驶员双人座椅和固定式副驾驶员双人座椅。

座椅扶手在内侧座椅的靠背中间，把座椅扶手拉下来并往前推平即可使用。杯托位于座椅扶手后侧位置。

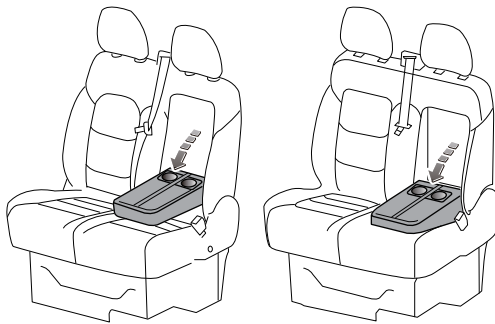

整体式副驾驶员双人座椅

固定式副驾驶员双人座椅

注意

请勿坐在座椅扶手上或在座椅扶手上放置重物。

驾驶之前

设定的驾驶员和副驾驶员座椅前后位置和靠背角状态

驾驶员和副驾驶员单人座椅

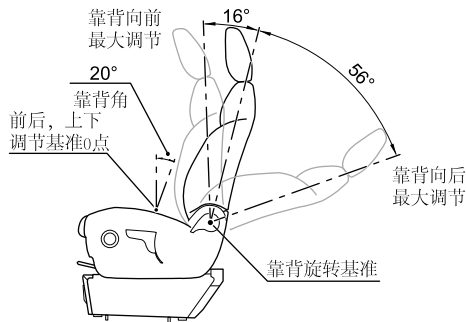

座椅和调整位置	前移距离	后移距离	上移距离	下移距离	靠背角	前向调整角度	后向调整角度
驾驶员座椅	190毫米	20毫米	30毫米	30毫米	20度	16度	56度
副驾驶员单人座椅	-	-	-	-	20度	16度	56度

提醒：座椅移动距离和靠背角以图片所示的基准0点计算，前后调整角度以图片所示靠背旋转基准计算。

副驾驶员双人座椅

提醒：适用于分体式副驾驶员双人座椅和整体式副驾驶员双人座椅。

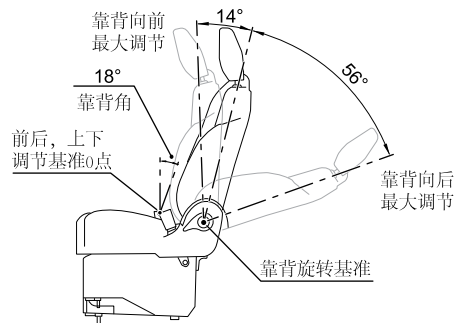

座椅和调整位置	前移距离	后移距离	上移距离	下移距离	靠背角	前向调整角度	后向调整角度
副驾驶员双人座椅	-	-	-	-	18度	14度	56度

提醒：座椅移动距离和靠背角以图片所示的基准0点计算，前后调整角度以图片所示靠背旋转基准计算。

后排乘员座椅调整

椅背倾斜角调整（如可调整）

过道侧座椅椅背调节

将身体靠向靠背，并按压调节按钮（1），直至达到所需要的靠背角度，即可完成外侧靠背角度调整。

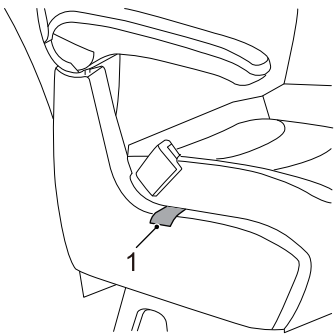

内侧座椅椅背调节

将身体靠向靠背，并拉起拉手织带（2），直至达到所需要的靠背角度，即可完成内侧靠背角度调整。

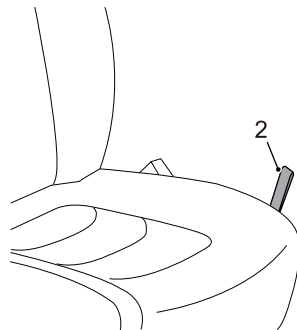

后排座椅扶手调节（如可调整）

扶手向上即可收起，扶手再使用的时候，需将扶手放平至（3）位置。

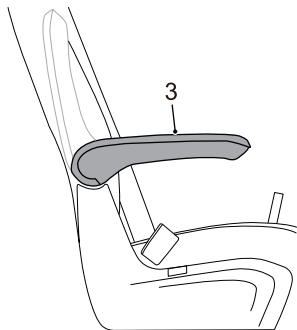

椅背折叠、前翻调整（如可调整）

类型一

折叠时，把解锁拉带（1）向后拉，并保持住，同时向前推动椅背，使椅背折叠。回位时，把解锁拉带（1）向后拉，并保持住，同时向后推动椅背，使椅背恢复到直立位置。

前翻时，在椅背折叠的基础上，提起拉手（2）并保持住，同时向前推动座椅，使座椅向前翻。回位时，提起拉手（2）并保持住，同时向后推动座椅，使座椅恢复到直立位置。

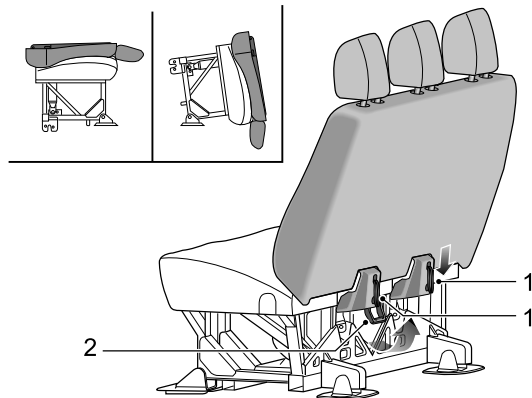

驾驶之前

类型二

折叠时，把解锁拉带（1）向后拉并保持住，同时向前推动椅背，使椅背折叠。回位时，把解锁拉带（1）向后拉并保持住，同时向后推动椅背，使椅背恢复到直立位置。

提醒：椅背在折叠和复原过程中，请不要把安全带锁舌插入安全带锁扣中，否则椅背将无法折叠和回位。在椅背折叠过程中，如果出现头枕与前排椅背干涉情况，建议先将头枕拆下后再进行折叠操作。

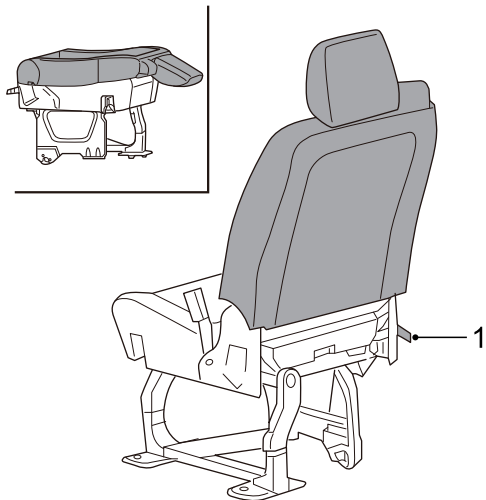

设定的座椅前后位置和靠背角状态

后排薄靠背座椅

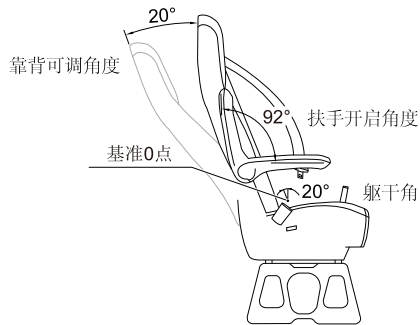

座椅和调整位置	前移距离	后移距离	上移距离	下移距离	靠背角	前向调整角度	扶手开启角度
薄靠背座椅	-	-	-	-	20度	20度	92度

提醒：座椅靠背角以图片所示的基准0点计算。

驾驶之前

后排单人座椅

后排单人座椅靠背可以向前翻倒110°放平。

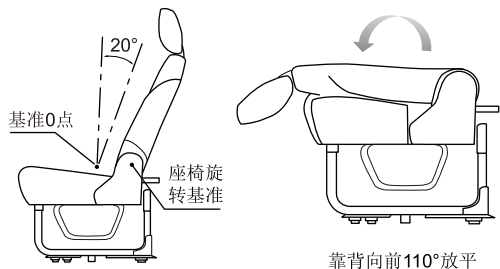

座椅和调整位置	前移距离	后移距离	上移距离	下移距离	靠背角
后排单人座椅	-	-	-	-	20度

提醒：座椅靠背角以图片所示的基准0点计算。

后排双人座椅

后排双人座椅靠背可以向前翻倒110°放平。

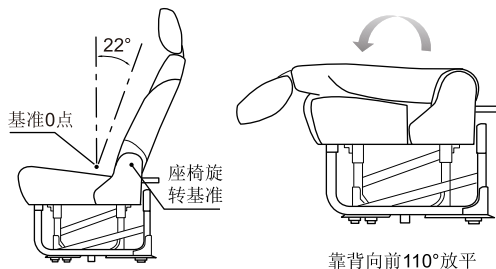

座椅和调整位置	前移距离	后移距离	上移距离	下移距离	靠背角
后排双人座椅	-	-	-	-	22度

提醒：座椅靠背角以图片所示的基准0点计算。

驾驶之前

后排三人座椅

后排三人座椅靠背可以向前翻倒104°放平，座椅向前83°翻转。

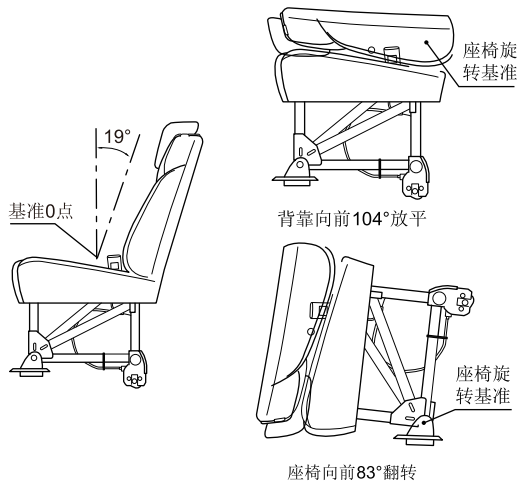

座椅和调整位置	前移距离	后移距离	上移距离	下移距离	靠背角
后排三人座椅	-	-	-	-	19度

提醒：座椅靠背角以图片所示的基准0点计算。

头枕

! 为减少颈部或头部受伤的危险，应当将头枕调整至支撑头背部而非颈部。车辆行驶时，切勿调整头枕。

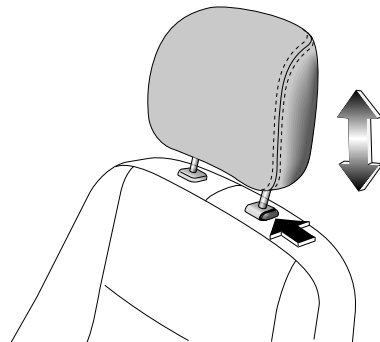

按下箭头所示按钮，可将头枕向下推或向上拉，以调整头枕至所需位置。

当拉到一定的位置时，可拔出头枕。

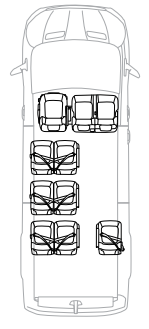

座椅布置示意图

提醒：适用于10座和10座以上的车型。

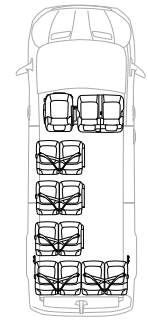
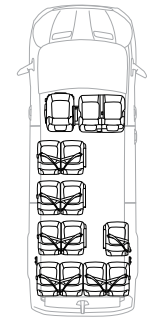
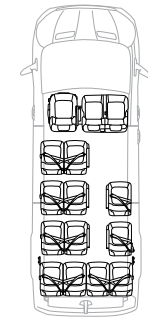
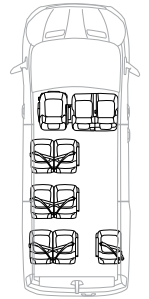
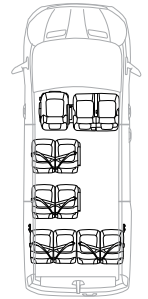
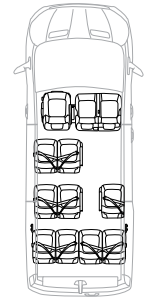
座位数 车辆长度	10座	11座	12座	13座	14座	15座
5940毫米						
5546毫米						

乘员保护装置

正确就座

座椅和乘员保护装置设计用于发生事故时将人员受伤风险降至最低。为实现最佳效果，应遵守以下几点。

- 切勿使座椅过分靠近方向盘。
- 切勿使座椅过分倾斜。不要将座位靠背倾斜超过30°，这样您就可以在手臂稍微弯曲的情况下垂直坐立，且脊柱底部尽量朝后。
- 应当将头枕的中心调整至您的头后部而不是颈部。
- 安全带肩带应当经过您的肩膀中心（必要时调整其高度），而胯带应紧紧绕在胯部周围而不是腹部周围。



安全带



佩戴或使用安全带不当可能导致严重的人身伤害或死亡。安全带属于救生设备。发生事故时，未受到保护的乘员可能会与车内的任何一处发生碰撞，也很可能会被抛出车外，从而导致自身或他人受伤。

乘车时，驾驶员和任何成年人（或体型高度相当于成人的儿童）必须始终佩戴安全带。切勿将系在身上的安全带拉松。为确保最好的保护效果，必须始终将安全带紧固在身体周围。避免穿着很厚、体积很大的衣物。将安全带的肩带越过肩部中央并将腰带紧贴身体越过胯部。严禁使用已松弛或扭曲的安全带，且安全带不能扭曲着佩戴。

切勿将一条安全带用于多个成年人，也不要用于其固定额外的物体或儿童。每个安全带只能由一位乘员使用。将安全带绕在乘员抱着的儿童身上是很危险的。

佩戴安全带时，带子平直而不松弛。否则将不利于安全带的顺利操作。锁扣按钮必须朝外。

切勿将婴儿或儿童抱在腿上。碰撞时他们会变得很沉重，以致根本无法抱住。

切勿让异物（尤其是含糖的食品和饮料）进入安全带锁扣，此类物质可能使锁扣失效。

如果安全带在严重事故中使用过，或表现出了严重磨损现象，或被切割、或可视负荷仪表显示安全带已经不可用，必须更换安全带总成。

孕妇应询问医生如何佩戴安全带最安全。



不应以任何方式改造或改变安全带，因为这样可能使安全带失效。切勿拆开、修理或润滑伸缩装置或锁扣机构。

每个安全带都配一个卷收器。在缓慢拉出安全带时，卷收器可确保安全带卷收自如。但如果安全带拉出的速度过快，或在突然冲击下（猛然减速、加速、大幅转弯），安全带会锁死。具体检查方法请参阅维护和保养章节中的“安全带”。

未使用时，务必将安全带织带完全卷收，拉直织带并做好锁舌，且保持织带和锁舌的清洁，防止灰尘和杂质。

应小心避免抛光剂、油类和化学品（尤其是蓄电池酸液）侵蚀织带。可安全使用温和的肥皂和水进行清洗。在织带出现磨损、侵蚀和损坏后，应更换安全带总成。

本系列车型驾驶员和副驾驶员座椅配置可调无预紧带限力式安全带，后排座椅配置三点式安全带。



将锁舌推入锁扣时，需听到清晰的“喀哒”声才表明安全带已锁上。

注意

如果拉出速度太快或车辆位于斜坡上，可能导致安全带锁定。

安全带

类型一

系紧时，缓慢地将安全带拉出，从肩部系往身体前部，确认安全带没有缠绕打结，然后将锁舌推入锁扣中，并确认听到“喀哒”声。

松开时，按下锁扣上的红色按钮，锁舌会在弹力作用下弹出。手动往回送锁舌，以便安全带自动回卷装置能够更顺利地把安全带卷回到底。

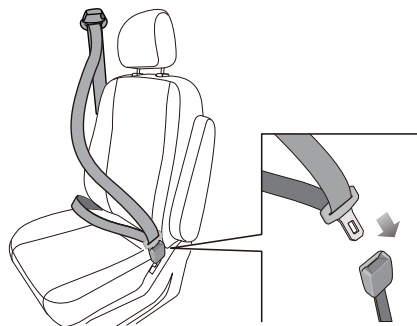

类型二

系紧时，缓慢地将安全带拉出，将固定锁舌推入锁扣（1）中，将活动锁舌越过腹部推入锁扣（2）中。

松开时，按下锁扣上的按钮即可，先按下锁扣（2）上的按钮，再按下锁扣（1）上的按钮。

驾驶之前

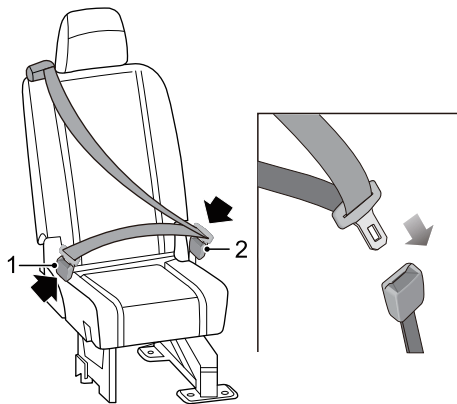

安全带警告灯

关于“安全带警告灯”的具体说明请参阅本章节中的“警告灯和指示灯”。

安全带高度调整



调整之后，确保滑动调节器固定。

切勿在行驶时调整驾驶员安全带的高度，否则车辆可能会失去控制。

仅驾驶员和副驾驶员座椅的胯-肩式安全带高度可调。

按下按钮（1）并上下滑动安全带顶部的滑动调节器，以适应乘员的高度。到合适的位置后松开按钮（1）。

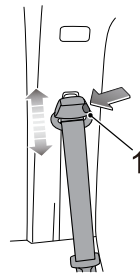

安全带舒适性导向环

您车辆的第二排座椅可能配有安全带舒适性导向环。对于已经长大不能使用儿童保护装置的较大儿童和体型较小的成人，该装置可以为他们在使用安全带时提供额外的舒适感。导向环装在肩带上，可使肩带离开颈部和头部。

从座椅靠背储物袋中取出导向环。

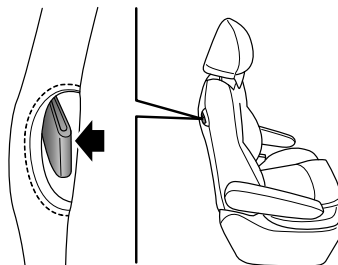

将导向环放在肩带上，然后将安全带两边插入导向环的开缝中。

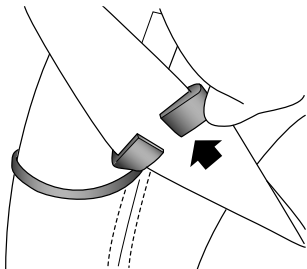

确保安全带平顺，且导向环必须在安全带的上方。

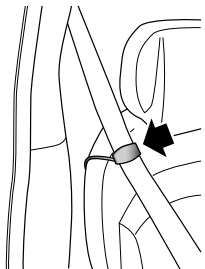

锁紧安全带，请参阅本章节中“安全带”的使用说明。欲收回舒适导向环，将安全带两边挤按在一起，这样才可以将带从导向环中取出。然后，将导向环收回到座椅靠背储物袋中。

后排座椅安全带报警装置

营运类客车后排座椅配备有安全带报警装置。当后排座椅安全带未系时，蜂鸣器会发出声音提醒。

一般情况下电池使用寿命约3~4个月，请注意日常维护。当蜂鸣器报警声明显变声或者无声时说明蜂鸣器电池亏电或者无电，请及时需更换电池。初次使用时需将电池绝缘片拔出，报警装置才能正常工作。

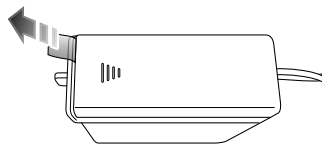

后排有腿座椅蜂鸣器电池的更换

1 后排有腿单人或双人座椅均有一个蜂鸣器，其位于座垫下方。

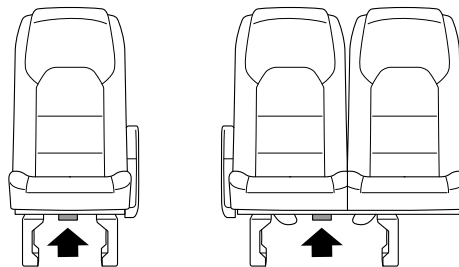

驾驶之前

- 2 打开蜂鸣器电池盒盖并取出电池。

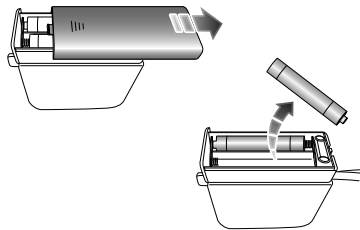

- 3 安装2节7#碱性干电池并盖上电池盖，安装时注意电池的正负极不要装反。

最后一排无腿座椅蜂鸣器电池的更换

- 1 最后一排无腿双人座椅均有一个蜂鸣器，其位于座垫下方。

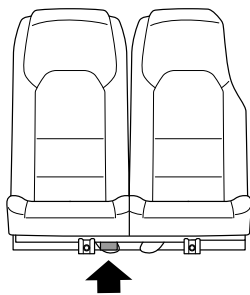

- 2 掀开座垫，露出蜂鸣器。

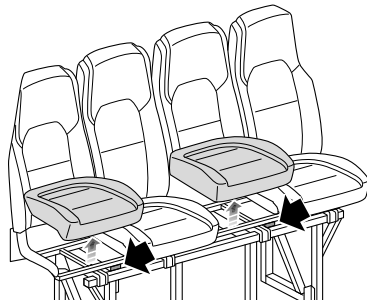

- 3 打开蜂鸣器电池盒盖并取出电池。

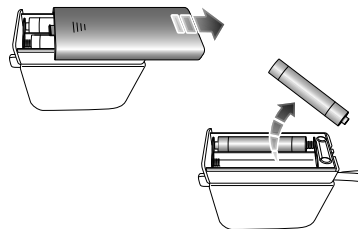

- 4 安装2节7#碱性干电池并盖上电池盖，安装时注意电池的正负极不要装反。

安全气囊



没有绝对安全的保护装置，来避免发生严重碰撞时，造成人身伤害甚至死亡。即使已正确佩戴安全带且安全气囊已充气，仍然可能造成人身伤害甚至死亡。

充气后，安全气囊某些部件的温度将很高，切勿在其冷却前与其接触。

安全气囊充气时可能导致乘员面部擦伤或其它伤害，只要确保您和您的乘员佩戴了安全带，就可以将此类伤害降至最低。

在不影响驾驶的情况下，应尽量将驾驶员座椅向后调。

务必握住方向盘的边缘，以便安全气囊充气时不会受到妨碍。

切勿将附属物体（如手机架、杯座、托盘）放在方向盘盖或仪表板的安全气囊盖板上，也不要将任何物体粘贴至（或插入）安全气囊模块护盖。否则将影响安全气囊充气，或者当安全气囊充气后，这些物体将被冲到车内的任意位置，从而造成乘员受伤。

切勿让乘员用脚、膝等接触或接近仪表板的安全气囊盖板，否则可能妨碍安全气囊的展开。

在配有座椅安全气囊的座椅上，禁止套座椅套等影响座椅安全气囊展开的相关装饰座椅类的物品。

切勿随意改装配有座椅安全气囊的座椅。

切勿随意在车辆A, B, C, D柱上粘贴任何尖锐物品，及改造A, B, C, D柱，以免在安全气囊工作过程中造成乘员受伤。



安全带与安全气囊一起工作，以降低正面碰撞时受伤的风险。

切勿拆下或猛烈敲击方向盘，也不要方向盘上冲孔。

切勿让他人、动物或物体占据驾驶员与安全气囊展开范围之间的空间。安装了安全气囊的乘员侧亦是如此。

切勿自行检修方向盘、转向管柱、任何安全气囊装置或周围有布线的安全气囊组件，否则可能使安全气囊被意外触发，从而造成人员伤亡。

切勿以任何方式改造车辆的前部及左右两侧，因为这样可能不利于安全气囊的展开。

报废车辆上未展开的安全气囊存在潜在危险，应在报废前先将其展开。此项操作必须请专业人员处理。

本车型可配置驾驶员安全气囊和副驾驶员安全气囊。

提醒：安全气囊为辅助保护装置，安全带仍然是主要保护装置且必须在行车期间始终佩戴。

注意

- 安全气囊被触发时，可能会听到一声巨响，并且会释放出少量类似烟雾的气体 and 灰尘。此种烟雾并不对健康构成危害。灰尘可能会刺激皮肤，因此应用肥皂和清水将其洗净。
- 出于安全考虑，每12年应更换一次安全气囊，建议您请本公司授权服务商为您更换。如果将车辆出售，车主应有义务告知购买者上述所有注意和警告事项。

驾驶之前

安全气囊检查

 如果点火开关打开后，警告灯不亮起，或6秒后不熄灭，或在行驶过程中亮起，表示安全气囊发生故障。应尽快联系本公司授权服务商检修。

每次将点火开关打到“ON（开启）”位置时，组合仪表上的“安

全气囊警告灯（红色）”  将闪烁约6秒，表示正在检查安全气囊。

安全气囊的展开

 不正确的坐姿，乘坐或倚靠在接近安全气囊的位置，在安全气囊展开时，将受到严重甚至致命的伤害。

为了减少当安全气囊展开时造成的伤害，必须始终正确佩戴安全带。驾驶员和前座乘客必须采取正确的坐姿，并调整其座椅位置，使其离前安全气囊有足够的距离，以避免安全气囊展开时导致严重伤亡。

当安全气囊展开时，未受到正确保护的儿童可能会受重伤甚至死亡。切勿怀抱儿童或把儿童放在膝上乘车。切勿让儿童不加保护地乘车，并禁止将身体任一部分伸出车窗。

安全气囊的展开可能会造成体表擦伤、身体碰伤或由于爆炸而造成的灼伤等。

安全气囊充气通道必须无任何障碍物。禁止将任何物体置于乘员和安全气囊之间。禁止将任何物体固定或放置于方向盘盖上或仪表板正面安全气囊盖板及其附近。禁止在安全气囊系统周围安置附件或饰品。如果乘客与安全气囊之间存在障碍物，安全气囊可能无法正常充气，或者将障碍物挤入乘客体内，导致严重伤亡。

不要敲击或碰撞安全气囊或相关部件的位置，以防气囊意外展开，造成严重伤害或致命伤。

在展开后，有一些安全气囊的部件是热的，在冷却之前不要接触它。

在发生碰撞的情况下，安全气囊控制模块监控到因碰撞导致的速度变化，据此确定安全气囊是否展开。安全气囊的展开是瞬时的，并带有很大的力量，伴随着很大的声响。

在车辆受到严重正面碰撞时，完全展开的安全气囊连同正确佩戴的安全带能够限制驾驶员和前排乘员的移动幅度，降低头部和胸部受伤的危险。

当您正直坐在座椅上并靠在座椅靠背上时，安全带和安全气囊能够提供最为有效的保护。遭遇严重碰撞时，安全气囊会猛烈展开。此时您或其他乘员如果没有正确使用安全带，且身体前倾、斜坐或者处于其他不正确的姿态，在事故中受重伤或致命伤的可能性将很大。

注意

- 安全气囊不能保护乘员身体的低位部分。
- 安全气囊并不是设计针对后部碰撞、轻微的正面碰撞的，也不针对车辆倾覆，同时在车辆紧急制动时，也不起作用。
- 安全气囊的展开和收缩是在很短的时间内完成的，并不能对可能随后发生的第二次撞击产生的影响起到防护作用。
- 安全气囊展开后会立即缩小，这能够保证驾驶员向前看的视线不被阻挡。

- 驾驶员、副驾驶安全气囊展开区域示意图

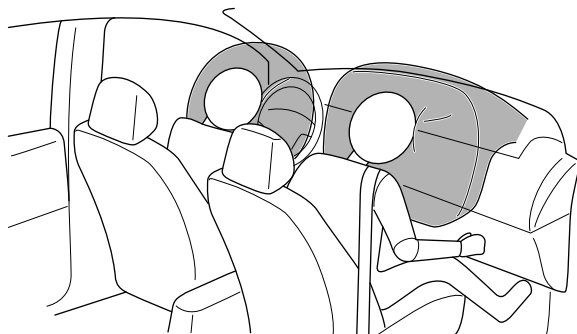

正面安全气囊

! 切勿将儿童座椅安装在前排乘客座椅位置。正面安全气囊展开时会导致儿童重伤甚至死亡。

驾驶员和前排乘客不得将脚、膝盖或身体其他部位接触到或靠近正面安全气囊盖板

车辆底盘受到剧烈颠簸或意外撞击时，安全气囊可能会展开。因此在颠簸或者坑洼的道路上驾车辆时，请格外小心，以避免安全气囊意外展开造成伤害。

正面安全气囊设计为在严重的正面碰撞或与之相似的碰撞中展开。如下所述或相似情况，均会导致安全气囊展开。

驾驶之前

- 以较高的车速与不会移动或变形的坚固墙体发生正面碰撞。

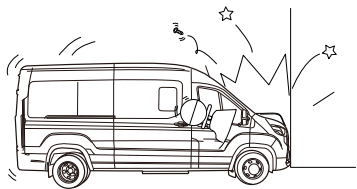

- 车辆底盘受到严重损坏时。如车辆与路边石、路面铺砌边缘或坚硬的表面发生碰撞时，跌入深沟或深洞时，或车辆跳跃后猛烈触地等均有可能引起底盘严重受损。

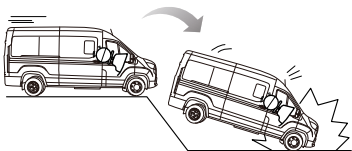
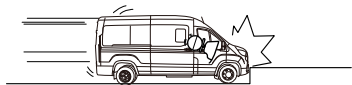

安全气囊不展开的条件

安全气囊是否展开，不取决于车辆的行驶速度，而取决于碰撞的物体、碰撞的方向以及碰撞导致的车辆减速快慢。当碰撞的冲击力被吸收或分散到车身时，安全气囊可能不会展开；但根据事故时的冲击状况不同，安全气囊有时也会起爆。因此，安全气囊是否展开不应根据车辆的受损程度进行判断。

正面安全气囊

如下所述或相似情况，正面安全气囊可能不会展开。

- 撞击方向偏离车辆中心时。
- 与坚固的电线杆、交通标志杆、树木等小面积物体正面碰撞时。

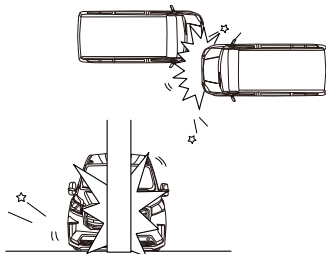

- 与卡车尾门下方的碰撞；与卡车或底盘略高的车辆发生钻入式的碰撞。
- 与护栏的正面偏置碰撞。

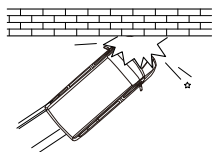
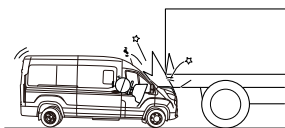

- 侧面或后部碰撞。
- 车辆翻滚。



发生撞车事故后更换安全气囊系统零部件

! 撞车事故会损坏车内的安全气囊系统。安全气囊损坏后可能就无法正常工作，在发生撞车事故时也就无法保护您及乘客，从而导致重伤甚至死亡。为确保安全气囊系统在发生撞车事故后可正常工作，应尽快联系本公司授权服务商检查安全气囊系统并进行必要的更换。

如果安全气囊充气，则需要更换安全气囊系统的零部件。应尽快联系本公司授权服务商检修。

事件数据记录系统（EDR）

提醒：适用于配置事件数据记录系统（EDR）的车型。

本车配备了事件数据记录器（EDR），EDR的主要功能是在碰撞或接近碰撞时，在较短时间内记录汽车运动和安全系统状态信息的数据，可用于复现汽车碰撞时间发生前、发生过程中、发生后的车辆状态，比如车速、油门开度、制动踏板深度等。EDR数据提取工具基于11位CAN标识符读取数据，通过物理寻址的方式，采用ISO 14229-1:2020的11.2中的2216“通过数据标识符读取数据”服务读取EDR数据。可以通过本公司售后专用诊断工具从安全气囊控制器中读取数据。您可以登陆本公司官网对应链接地址购买EDR数据读取工具。

儿童保护装置（不随车提供）

! 可能导致死亡或严重伤害！

安全气囊能使12岁以下的儿童致命。禁止在前排座椅上使用面朝后的儿童或婴儿保护装置，当安全气囊膨胀时，将会导致儿童或婴儿严重伤害甚至死亡。尽可能坐在远离安全气囊的地方。



当安装和使用婴儿或儿童保护装置时，必须遵循婴儿或儿童保护装置制造厂的使用说明。

儿童比成人更容易受到膨胀出的安全气囊的伤害。因此，建议12岁以下儿童应该坐在后座上。一般2岁以下婴儿应使用婴儿保护装置，2-4岁以下儿童应使用儿童保护装置。婴儿或儿童保护装置市场有售。

婴儿或儿童保护装置有许多规格和型号，为了达到最佳的防护，建议您根据婴儿或儿童的年龄和体重选择合适的保护装置。选择保护装置时，还务必注意该保护装置是否适用于您的车辆。

儿童座椅固定装置

本车型部分座椅配置ISOFIX标准接口，以及背部配置TOP TETHER接口，具体请以您实际车辆的座椅为准。安装和拆卸儿童座椅时请注意儿童座椅生产商的说明。

儿童座椅的安装方法

- 1 将儿童座椅拉带从头枕导杆间穿过，连接拉带挂钩和TOP TETHER固定点。（此步骤仅适用于带TOP TETHER的车型）
- 2 将儿童座椅插入ISOFIX固定环中，直至儿童座椅牢牢靠合，需听到“咯哒”声才表明安装到位。
- 3 当ISOFIX都连接好之后，需要用身体的力量向下压住儿童座椅，收紧ISOFIX连接带，将座椅牢牢的固定在车辆之上。

注意

最好将婴儿或儿童保护装置固定在后排座椅上。如果在行驶时婴儿或儿童保护装置必须放在前座，则必须使用面向前的婴儿或儿童保护装置。无论安装在哪个位置，一定要正确固定婴儿或儿童保护装置。请记住，在发生碰撞或紧急制动时，没有固定的婴儿或儿童保护装置可能移动并撞伤车内其他乘客。即便没有婴儿或儿童坐在里面，也必须将所有婴儿或儿童保护装置正确固定在车内。

仪表和控制装置

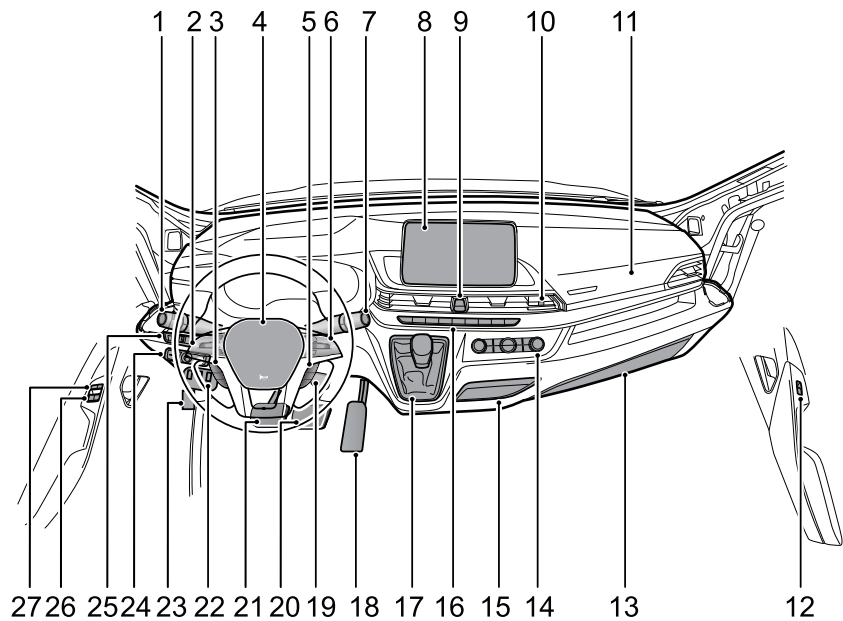

- 1 组合车灯控制和转向指示灯拨杆, 组合仪表设置开关
- 2 巡航开关
- 3 组合仪表选择开关
- 4 驾驶员安全气囊
- 5 语音对话系统和自定义设置开关
- 6 音量控制、静音、音源开关
- 7 刮水器和洗涤器拨杆, 组合仪表菜单开关
- 8 娱乐系统
- 9 危险警告灯开关
- 10 USB接口
- 11 副驾驶安全气囊
- 12 副驾驶车门车窗控制开关
- 13 手套箱
- 14 空调控制面板
- 15 点烟器, 烟灰缸
- 16 中央控制开关组
- 17 换挡杆
- 18 加速踏板
- 19 点火开关
- 20 制动踏板
- 21 离合器踏板
- 22 自动破窗启动开关, SOS报警开关
发动机舱自动灭火器开关
- 23 前舱盖解锁开关
- 24 驻车加热器开关, 电动侧移门开关, 外后视镜电动调整开关
前大灯水平调节开关, 仪表板照明控制开关, USB接口
- 25 EPB (电子驻车制动) 开关, AUTO HOLD (自动驻车) 开关
- 26 驾驶员、副驾驶车门车窗控制开关
- 27 中控锁开关

驾驶之前

组合仪表

类型一

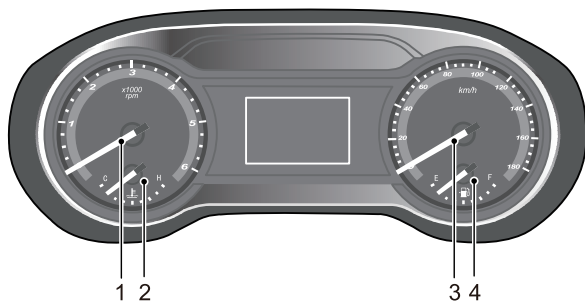

类型二

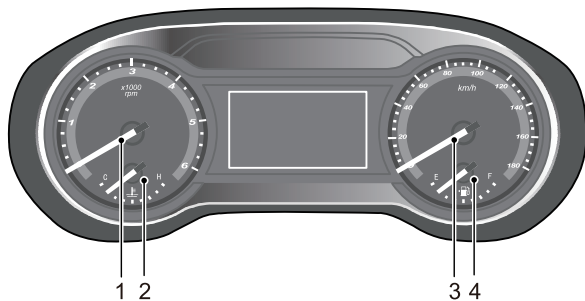

- 1 转速表
- 2 发动机冷却液温度表
- 3 车速表
- 4 燃油表

注意

切勿将物体放在组合仪表前方，以免挡住刻度盘和警告灯。

转速表

转速表以 $\times 1000$ 转/分表示发动机转速。

注意

切勿长时间让指针停留在仪表的红色区域，否则可能会损坏发动机。

发动机冷却液温度表

指示发动机冷却液近似温度。如果冷却液过热，“发动机冷却液温度警告灯（红色）”将亮起。

注意

如果红色警告灯亮起，尽快停止发动机以使冷却液降温。检查发动机冷却系统。

提醒：对于配置冷却液过低报警功能的车型，当冷却液液位过低时，红色警告灯会亮起并伴有声音报警，请在安全许可的条

件下尽快停车，使发动机熄火，并联系本公司授权服务商进行检查发动机冷却系统。

车速表

车速表显示车辆行驶的时速（单位：公里/小时）。

燃油表

指示油箱中的近似油量。当“燃油过低警告灯（黄色）”不熄灭或者亮起时，请尽快加油。

注意

务必在指针指向红色“E”标志前加油。

信息中心

信息中心显示屏位于组合仪表的中央。

类型一

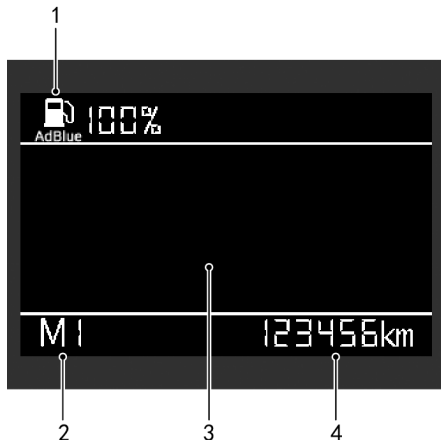

1 尿素液位(适用于重型车型)

提醒：轻型车型无尿素液位显示。

2 挡位显示和升降挡提示

3 行车电脑界面

4 总计里程

行车电脑界面

短按组合开关上的组合仪表菜单开关 \square 按键，可以实现以下界面内容的切换：

- 小计里程1

显示上次从复位开始车辆行驶的里程。小计至最大读数后，小计里程自动回零并继续计数。可以通过长按组合仪表设置开关SET按键进行清零。

- 小计里程2

显示上次从复位开始车辆行驶的里程。小计至最大读数后，小计里程自动回零并继续计数。可以通过长按组合仪表设置开关SET按键进行清零。

- 平均油耗

平均油耗显示近似的平均燃油消耗量，该平均值是基于上次复位记录的平均百公里耗油量，可以通过长按组合仪表设置开关SET按键进行清零。

- 瞬时油耗

显示当前发动机工作时的瞬时油耗。

- 续航里程

显示在油箱用空之前车辆预估的可行驶里程。重新加油后该里程数会相应更新。当燃油量过低时，显示燃料不足。

- 当前车速

显示当前车速。

- 平均车速

平均车速显示近似的平均速度，该平均值是上次复位开始的车辆平均行驶速度，可以通过长按组合仪表设置开关SET按键进行清零。

- 巡航车速（如配置该功能）

显示巡航设定车速。

- 剩余保养里程

该信息提醒您车辆距离下次保养所剩余的里程。

- 胎压监测信息（如配置该功能）

正常模式下，实时显示轮胎当前压力。

在行车电脑界面，短按组合开关上的组合仪表设置开关SET按钮进入设置菜单界面，通过短按组合开关上的组合仪表菜单开关 \square 按钮进行选择设置界面或故障查询界面，短按SET按钮进入所选择的界面。

设置界面

在设置界面，通过短按组合开关上的组合仪表菜单开关 \square 按钮，可以实现以下设置内容的切换，短按组合开关上的组合仪表设置开关SET按钮进入所选择的设置菜单。

- 语言设置

根据实际配置可以设置所需要的语言。

- 超速报警设置

可以设置操作超速报警的开启和关闭，当超速报警开启时，可调整超速报警车速值。

- 恢复出厂设置

可以恢复出厂设置。

故障查询界面

在故障查询界面，可以查询到相关的车辆报警故障信息（如无故障，则无界面显示）。

提醒：如10秒内未对上述界面有任何操作，将返回到设置菜单界面。

提醒：如车辆未配备相关功能，则不显示该界面。

类型二

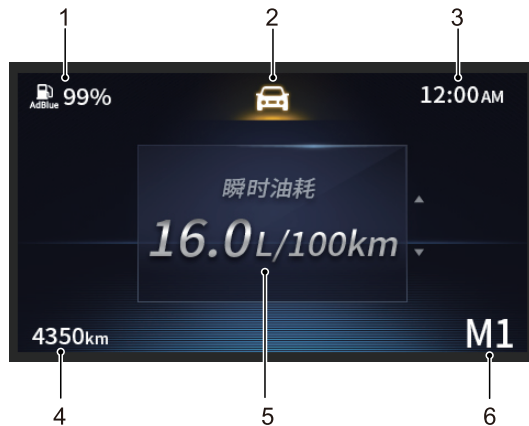

1 尿素液位(适用于重型车型)

提醒：轻型车型无尿素液位显示。

提醒：尿素液位指示灯的颜色请以您购买的实际车辆配置为准。

2 当前功能名称

3 当前时间

4 总计里程

5 行车电脑界面

6 挡位显示和升降挡提示

驾驶之前

行车电脑界面

短按方向盘上的组合仪表选择开关▲或▼按键，可以实现以下界面内容的切换：

- 小计里程1

显示上次从复位开始车辆行驶的里程。小计至最大读数后，小计里程自动回零并继续计数。可以通过长按方向盘上的组合仪表选择开关OK按键进行清零。

- 小计里程2

显示上次从复位开始车辆行驶的里程。小计至最大读数后，小计里程自动回零并继续计数。可以通过长按方向盘上的组合仪表选择开关OK按键进行清零。

- 平均油耗

平均油耗显示近似的平均燃油消耗量，该平均值是基于上次复位记录的平均百公里耗油量，可以通过长按方向盘上的组合仪表选择开关OK按键进行清零。

- 瞬时油耗

显示当前发动机工作时的瞬时油耗。

- 续航里程

显示在油箱用空之前车辆预估的可行驶里程。重新加油后该里程数会相应更新。当燃油量过低时，显示燃料不足。

- 当前车速

显示当前车速。

- 平均车速

平均车速显示近似的平均速度，该平均值是上次复位开始的车辆平均行驶速度，可以通过长按方向盘上的组合仪表选择开关OK按键进行清零。

- 巡航车速（如配置该功能）

显示巡航设定车速。

- 剩余保养里程

该信息提醒您车辆距离下次保养所剩余的里程。可通过按钮操作进行剩余保养里程复位：在剩余保养里程界面，长按方向盘上的组合仪表选择开关OK按键，保养里程复位。

- 胎压监测信息（如配置该功能）

正常模式下，实时显示轮胎当前压力。

- 驾驶辅助信息（如配置该功能）

显示驾驶辅助相关信息。

- 自适应巡航跟车间距显示

- 车道偏离提示

- 自适应巡航目标车速显示

- 碰撞时间显示

在行车电脑界面，短按方向盘上的组合仪表选择开关OK按钮进入设置菜单界面，通过短按方向盘上的组合仪表选择开关 \wedge 或 \vee 按钮进行选择设置界面或故障查询界面，短按OK按钮进入所选择的界面。

设置界面

在设置界面，通过短按方向盘上的组合仪表选择开关 \wedge 或 \vee 按钮，可以实现以下设置内容的切换，短按方向盘上的组合仪表选择开关OK按钮进入所选择的设置菜单。

- 语言设置

根据实际配置可以设置所需要的语言。

- 超速报警设置

可以设置操作超速报警的开启和关闭，当超速报警开启时，可调整超速报警车速值。

- 恢复出厂设置

可以恢复出厂设置。

故障查询界面

在故障查询界面，可以查询到相关的车辆报警故障信息（如无故障，则无界面显示）。

提醒：如10秒内未对上述界面有任何操作，将返回到设置菜单界面。

提醒：如车辆未配备相关功能，则不显示该界面。

报警提示信息

大多数报警提示信息在组合仪表上都会有一个对应的图形和文字说明。如果多于一个报警信息被激活，新的报警信息会先显示9秒，随后报警信息会循环显示，每条报警信息显示3秒。部分报警信息如尿素功能报警、DPF报警，会存在循环显示的情况，只有在报警解除时，循环报警才会消失。

请严格按照报警信息中的指示进行操作，如无相关指示，请停下车辆进行检查，或咨询本公司授权服务商。

重要报警信息

当前显示的重要报警信息，通过短按方向盘上的OK按钮或组合开关上的SET按钮暂时取消，若报警未解除，可在报警查询界面查看。

注意

为了用户安全，当车门为打开状态或者车辆在行驶时，报警信息无法通过短按方向盘上的OK按钮或组合开关上的SET按钮取消。用户必须关上车门后并且车辆在静止时进入行车电脑界面再进行相关操作。

若所有的报警信息都被取消，则正常显示行车电脑信息。报警条件撤销后，其对应的报警信息同时撤销显示。

驾驶之前

提示类信息

提示类信息可在3秒后自动消失。

注意

不要忽视报警提示信息，否则，可能会对车辆造成严重损坏。如果报警指示灯亮起，请在确保安全的情况下尽快停车。

保养界面提醒

下次保养提醒

该信息提醒您车辆距离下次保养所剩余的里程。



临近保养提醒

当信息中心出现如下临近保养提醒，请您尽快到本公司授权服务商处进行保养。



立即保养提醒

当信息中心出现如下立即保养提醒，请您立即到本公司授权服务商处进行保养。



保养过期提醒

当信息中心出现如下保养过期提醒，请您立即到本公司授权服务商处进行保养。



胎压监测系统

胎压监测系统能够对轮胎的状况进行实时自动监测，为驾驶提供有效的安全保障。

当车辆在行驶过程中轮胎出现气压不足、气压过高、快速漏气或系统故障时，组合仪表上的“胎压监测系统警告灯(黄色)”



将亮起，仪表显示屏将显示报警界面。

警告灯和指示灯

转向指示灯



进行转向操作时，左侧或右侧的“转向指示灯（绿色）”闪烁。当按下危险警告灯开关，左右转向指示灯同时闪烁。

提醒：如果某个转向指示灯快速闪烁，则表明该侧转向灯灯泡出现故障。

前大灯远光指示灯



前大灯为远光时或使前大灯闪烁时，“前大灯远光指示灯（蓝色）”点亮。

前雾灯指示灯



前雾灯亮起时，“前雾灯指示灯（绿色）”点亮。

后雾灯指示灯



后雾灯亮起时，“后雾灯指示灯（黄色）”点亮。

位置灯指示灯



位置灯亮起时，“位置灯指示灯（绿色）”点亮。

发动机防盗警告灯



点火开关打到“ON（开启）”位置，如果发动机防盗认证成功，“发动机防盗警告灯（黄色）”熄灭，发动机可以起动。如果警告灯闪烁，则表明防盜控制系统出现故障，发动机将无法起动，应立即联系本公司授权服务商检修。

车身防盗警告灯



当车辆进入设防状态，“车身防盗警告灯（红色）”闪烁。当车辆退出设防状态，“车身防盗警告灯（红色）”熄灭。如果触发了防盜报警，“车身防盗警告灯（红色）”闪烁同时伴有声、光报警。

胎压监测系统警告灯



点火开关打到“ON（开启）”位置，“胎压监测系统警告灯（黄色）”点亮，并在几秒后熄灭。当胎压监测系统出现故障时，“胎压监测系统警告灯（黄色）”亮起，应尽快联系本公司授权服务商检修。

燃油滤清器水位警告灯



如果“燃油滤清器水位警告灯（黄色）”在行驶中亮起，请尽快停车，并将燃油滤清器中的水排出。请参阅紧急故障处理章节中的“燃油滤清器排水”。

电热塞指示灯



点火开关打到“ON（开启）”位置，“电热塞指示灯（黄色）”点亮，如果预设时间过后，“电热塞指示灯（黄色）”熄灭，则表示可以起动发动机。

注意

如果发动机起动后指示灯仍亮起，应尽快联系本公司授权服务商检修。

发动机故障警告灯



点火开关打到“ON（开启）”位置，“发动机故障警告灯（黄色）”点亮，并在几秒后熄灭。

如果警告灯亮起，则表明与发动机相关的零件出现故障，应尽快联系本公司授权服务商检修。

排放故障指示灯



点火开关打到“ON（开启）”位置，“排放故障指示灯（黄色）”点亮，并在发动机起动后熄灭。

注意

如果排放故障指示灯持续亮起或在行驶时亮起，则表明与车辆排放相关的操作系统出现故障。应尽快联系本公司授权服务商检修，同时避免发动机转速过高或过快加速。

DPF（柴油颗粒捕集器）警告灯



点火开关打到“ON（开启）”位置，“DPF（柴油颗粒捕集器）警告灯（黄色）”点亮，并在几秒后熄灭。DPF警告灯常亮时，提示柴油颗粒捕集器一级报警，需要高速行驶或安全触发原地再生；DPF警告灯闪烁时，提示柴油颗粒捕集器二级报警，需要保证安全的情况下，立即触发原地再生。具体请您参阅起动和驾驶章节中的“催化转换器”。

机油压力警告灯



点火开关打到“ON（开启）”位置，“机油压力警告灯（红色）”点亮，并在发动机起动后熄灭。

如果发动机运行时警告灯仍亮起，或行驶时亮起，即使发动机熄火并检查油位，应立即联系本公司授权服务商检修。请参阅维护和保养章节中的“发动机机油”。

注意

即使油位正常，也不要重启发动机，应尽快联系本公司授权服务商检修。

蓄电池未充电警告灯



点火开关打到“ON（开启）”位置，“蓄电池未充电警告灯（红色）”点亮，并在发动机起动后熄灭。

注意

如果该灯在发动机启动后不熄灭，或者在车辆行驶中点亮，表示充电系统有故障，应尽快联系本公司授权服务商检修。

发动机冷却液温度警告灯



点火开关打到“ON（开启）”位置，“发动机冷却液温度警告灯（红色）”点亮，并在几秒后熄灭，并指示发动机冷却液温度。如果冷却液过热，表中的红色警告灯将亮起。对于配置冷却液过低报警功能的车型，当冷却液液位过低时，红色警告灯将亮起并伴有声音报警。

注意

如果红色警告灯亮起，尽快停止发动机以冷却液降温。应尽快联系本公司授权服务商检修。

燃油过低警告灯



点火开关打到“ON（开启）”位置，“燃油过低警告灯（黄色）”点亮，并在几秒后熄灭，并指示油箱中的近似油量。当黄色警告灯不熄灭或者亮起时，请尽快加油。

尿素警告灯

提醒：适用于轻型车型。



点火开关打到“ON（开启）”位置，“尿素警告灯（黄色）”慢闪时，蜂鸣器连续响三声，提示尿素液位低，组合仪表将提示尿素箱可支持续航的剩余里程，请尽快添加尿素；尿素警告灯快闪时，蜂鸣器连续响三声，提示尿素液位低，组合仪表将提示尿素箱液位低，车辆将在行驶XX公里后无法启动，请尽快添加尿素；警告灯常亮时，蜂鸣器连续响三声，提示尿素溶液空，组合仪表将提示尿素箱空，车辆无法启动，请添加尿素（需添加至可行驶800公里以上液位）。当尿素系统发生故障时，警告灯也会常亮，蜂鸣器连续响三声，组合仪表将提示故障原因，此时应尽快联系本公司授权服务商检修。

尿素液位指示灯

提醒：适用于重型车型。尿素液位指示灯的颜色请以您购买的实际车辆配置为准。

类型一



点火开关打到“ON（开启）”位置，“尿素液位指示灯（蓝色）”点亮，指示尿素箱中的近似尿素量。

类型二



点火开关打到“ON（开启）”位置，“尿素液位指示灯（白色）”点亮，指示尿素箱中的近似尿素量。

尿素警告灯

提醒：适用于重型车型。



点火开关打到“ON（开启）”位置，“尿素警告灯（黄色）”点亮，并在几秒后熄灭。尿素警告灯慢闪时，蜂鸣器响三声，提示尿素液位低，需要尽快填充；尿素警告灯快闪时，蜂鸣器响三声，提示尿素液位空，车速重启后或是已经限速到20公里/小时，需要尽快补充尿素；警告灯常亮时，蜂鸣器响三声，提示严重排放系统故障，车辆动力即将（或在停车后）受限，应尽快联系本公司授权服务商检修。

安全气囊警告灯



点火开关打到“ON（开启）”位置，“安全气囊警告灯（红色）”点亮，并在几秒后熄灭。

如果警告灯未亮起或闪烁、未熄灭或行驶时亮起或闪烁，则表明系统出现故障。应尽快联系本公司授权服务商检修。

有关安全气囊装置的信息，请参阅本章节中的“安全气囊”。

安全带警告灯

提醒：本车可配置副驾驶员座位、后排座位安全带未系报警提醒功能，具体请以您购买的实际车辆配置为准。



点火开关打到“ON（开启）”位置时，“安全带警告灯（红色）”点亮，并在几秒后熄灭。当安全带未全部正确系

好，“安全带警告灯（红色）”点亮。当车速大于22公里/小时，当安全带未全部正确系好，组合仪表会发出安全带未系的声音警告同时“安全带警告灯（红色）”闪烁90秒左右，当您系上安全带后，“安全带警告灯（红色）”熄灭，声音警告停止。当挂倒挡或者车速小于10公里/小时，当安全带未全部正确系好，组合仪表不会发出声音警告，“安全带警告灯（红色）”点亮，当您系上安全带后，“安全带警告灯（红色）”熄灭。

提醒：车门的开启会重置安全带警告灯闪烁的时间。副驾驶员、后排座位乘员未系安全带提醒功能只在座位上有乘员的情况下触发。

制动系统警告灯



点火开关打到“ON（开启）”位置，当驻车制动拉起时，“制动系统警告灯（红色）”点亮，并在驻车制动完全松开后立即熄灭。如果在驻车制动松开后该灯未熄灭，或驾驶时再次亮起，则表示制动系统有故障，应立即停车，并尽快联系本公司授权服务商检修。

ABS（防抱死制动系统）警告灯



点火开关打到“ON（开启）”位置，“ABS警告灯（黄色）”点亮，并在几秒后熄灭。

如果ABS警告灯未熄灭，或驾驶时再次亮起，则表明ABS系统出现故障，应尽快联系本公司授权服务商检修。

提醒：即使ABS出现故障，仍然可以使用制动系统（此时ABS失效）进行制动。请参阅起动和驾驶章节中的“制动系统”中有关ABS的重要信息。

ESP（电子稳定系统）指示灯



点火开关打到“ON（开启）”位置，“ESP指示灯（黄色）”点亮，并在几秒后熄灭。

行驶期间当电子稳定系统工作时，“ESP指示灯（黄色）”闪烁。

当电子稳定系统存在故障时，“ESP指示灯（黄色）”亮起。

应尽快联系本公司授权服务商检修。有关电子稳定系统的信息，请参阅起动和驾驶章节中的“制动系统”。

ESP（电子稳定系统）OFF指示灯



点火开关打到“ON（开启）”位置，“ESP OFF指示灯（黄色）”点亮，并在几秒后熄灭。

按下ESP OFF开关，关闭ESP功能时，“ESP OFF指示灯（黄色）”亮起。

EPS（电动助力转向）系统失效警告灯



点火开关打到“ON（开启）”位置，“EPS（电动助力转向）系统失效警告灯（红色）”点亮，则表明EPS（电动助力转向）系统出现故障，请立即停车，并尽快联系本公司授权服

务商检修。更多信息请参阅起动和驾驶章节中的“动力转向装置”。

电动侧踏步指示灯



如果您的车辆安装了电动侧踏步，打开安装了电动侧踏步的车门，当电动侧踏步处于伸出或收回过程时，“电动侧踏步指示灯（黄色）”闪烁，同时组合仪表发出声音报警；当电动侧踏步处于伸出最大位置时，“电动侧踏步指示灯（黄色）”点亮。关闭电动侧踏步的车门，“电动侧踏步指示灯（黄色）”熄灭。当电动踏步在伸出过程中未达最大位置极限或在收回过程中未达最小位置极限时，“电动侧踏步指示灯（黄色）”闪烁，同时组合仪表持续发出声音报警。在驾驶前请关紧所有车门。

车门打开警告灯



任一车门未完全关闭时，“车门打开警告灯（红色）”点亮。完全关闭所有车门，“车门打开警告灯（红色）”熄灭。在驾驶前请关紧所有车门。

定速巡航指示灯



点火开关打到“ON（开启）”位置，当巡航系统为待机状态时，“定速巡航指示灯（白色）”亮起；当巡航系统为激活状态时，“定速巡航指示灯（绿色）”亮起。更多信息请参阅起动和驾驶章节中的“定速巡航控制系统”。

自适应巡航指示灯

提醒：适用于配置驾驶辅助系统1.0的车型。



点火开关打到“ON（开启）”位置，开启自适应巡航，当自适应巡航系统满足激活条件时，“自适应巡航（ACC）指示灯（绿色）”点亮。当自适应巡航控制系统处于待机模式时，“自适应巡航（ACC）指示灯”从绿色变为白色。

自适应巡航指示灯

提醒：适用于配置驾驶辅助系统2.0的车型。



点火开关打到“ON（开启）”位置，开启自适应巡航，当自适应巡航系统满足激活条件时，“自适应巡航（ACC）指示灯（蓝色）”点亮。当自适应巡航控制系统处于待机模式时，“自适应巡航（ACC）指示灯”从蓝色变为灰色。

前方车辆指示灯



点火开关打到“ON（开启）”位置，自适应巡航功能激活时，检测到前方监测距离内有车辆时，“前方车辆指示灯（绿色）”点亮，当与前车距离过近时黄色常亮。

自适应巡航跟车间距指示灯

提醒：适用于配置驾驶辅助系统1.0的车型。



点火开关打到“ON（开启）”位置，开启自适应巡航，设置跟车间距时，“自适应巡航跟车间距指示灯（黄色）”点亮。

FCW（前碰撞预警）/AEB（自动紧急制动）警告灯

提醒：适用于配置驾驶辅助系统1.0的车型。



点火开关打到“ON（开启）”位置，前碰撞预警系统工作，自动紧急制动警告系统未报警时，“FCW（前碰撞预警）/AEB（自动紧急制动）警告灯（黄色）”闪烁；自动紧急制动警告系统报警时，“FCW（前碰撞预警）/AEB（自动紧急制动）警告灯（红色）”亮起。

车道偏离预警警告灯



点火开关打到“ON（开启）”位置，当车道偏离预警处于待机状态时，“车道偏离预警警告灯（白色）”点亮。

当车道偏离预警处于工作状态时，“车道偏离预警警告灯（绿色）”点亮。

当车道偏离预警处于工作状态且报警时，“车道偏离预警警告灯（黄色）”闪烁。

当车道偏离预警处于关闭状态或发生故障时，“车道偏离预警警告灯（黄色）”点亮。

驾驶之前

如果警告灯在车道偏离预警开启时显示黄色，则表明车道偏离预警出现故障，应尽快联系本公司授权服务商检修。

超级巡航辅助指示灯

提醒：适用于配置驾驶辅助系统2.0的车型。



点火开关打到“ON（开启）”位置，开启超级巡航辅助，当超级巡航辅助满足激活条件时，“超级巡航辅助（SCC）指示灯（蓝色）”点亮。当超级巡航辅助处于待机模式时，“超级巡航辅助（SCC）指示灯（灰色）”点亮。

FCW（前碰撞预警）/AEB（自动紧急制动）警告灯

提醒：适用于配置驾驶辅助系统2.0的车型。



点火开关打到“ON（开启）”位置，前碰撞预警系统工作，自动紧急制动警告系统未报警时，“FCW（前碰撞预警）/AEB（自动紧急制动）警告灯（黄色）”闪烁；自动紧急制动警告系统报警时，“FCW（前碰撞预警）/AEB（自动紧急制动）警告灯（红色）”闪烁。

限速标识警告灯

提醒：适用于配置驾驶辅助系统2.0的车型。



点火开关打到“ON（开启）”位置，当检测到限速标识时，“限速标识警告灯”点亮。如果检测到当前车辆的速度

大于该限速标志的速度，“限速标识警告灯”会闪烁，并伴有声音报警。

120km/h警告灯

提醒：适用于配置车速大于120公里/小时报警的车型。

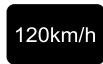

点火开关打到“ON（开启）”位置，“120km/h警告灯（红色）”点亮，并在几秒后熄灭。当车速大于120公里/小时，“120km/h警告灯（红色）”点亮，请降低车速，避免超速行驶。

智能起动/停止系统指示灯



点火开关打到“ON（开启）”位置，开启起停系统，不满足起停条件时，“智能起动/停止系统指示灯

（白色）”点亮。

点火开关打到“ON（开启）”位置，开启起停系统，自动停机

时，“智能起动/停止系统指示灯（绿色）”点亮。

点火开关打到“ON（开启）”位置，开启起停系统，当起停系统

发生故障时，“智能起动/停止系统指示灯（黄色）”点亮。

更多信息请参阅起动和驾驶章节中的“智能起动/停止系统”。

eco指示灯



提示驾驶员在行驶过程中给油情况的指示灯。在驾驶过程中，当“eco指示灯（绿色）”点亮，说明车辆驾驶处于省油状态；当“eco指示灯（绿色）”熄灭，表示车辆不在省油状态驾驶。主要作用在于培养良好的驾驶习惯。

ECO指示灯



点火开关打到“ON（开启）”位置，“ECO指示灯（绿色）”点亮，并在几秒后熄灭。当按下ECO开关时，“ECO指示灯（绿色）”点亮。更多信息请参阅本章节中的“中央控制开关组”。

PWR指示灯



点火开关打到“ON（开启）”位置，“PWR指示灯（红色）”点亮，并在几秒后熄灭。当按下PWR开关时，“PWR指示灯（红色）”点亮。更多信息请参阅本章节中的“中央控制开关组”。

车辆下次保养提醒指示灯



当车辆到了维修保养里程，“车辆下次保养提醒指示灯（黄色）”亮起，应尽快联系本公司授权服务商对车辆进行维护保养。

限速指示灯

提醒：适用于配置限速指示灯的车型。



点火开关打到“ON（开启）”位置，“限速指示灯（黄色）”点亮，并在几秒后熄灭。当车辆限速功能工作时，“限速指示灯（黄色）”点亮，并伴随声音警告。当限速功能不工作时，“限速指示灯（黄色）”熄灭，声音警告停止。

EPB（电子驻车制动）指示灯

提醒：适用于配置EPB（电子驻车制动）的车型。



点火开关打到“ON（开启）”位置，开启电子驻车制动，当驻车制动器拉紧时，“EPB（电子驻车制动）指示灯（红色）”点亮，并在驻车制动完全松开后立即熄灭。更多信息请参阅起动和驾驶章节中的“EPB（电子驻车制动）”。

EPB（电子驻车制动）故障警告灯

提醒：适用于配置EPB（电子驻车制动）的车型。



点火开关打到“ON（开启）”位置，如果“EPB（电子驻车制动）故障警告灯（黄色）”点亮，则表明制动系统出现故障，请立即安全停车，并尽快联系本公司授权服务商检修。更多信息请参阅起动和驾驶章节中的“EPB（电子驻车制动）”。

AUTO HOLD（自动驻车）指示灯

提醒：适用于配置AUTO HOLD（自动驻车）的车型。

AUTO HOLD 点火开关打到“ON（开启）”位置，开启自动驻车功能，“AUTO HOLD（自动驻车）指示灯（白色）”点亮；当自动驻车被激活时“AUTO HOLD（自动驻车）指示灯（绿色）”点亮。

点火开关打到“ON（开启）”位置，开启自动驻车，当自动驻车功能产生故障时，“AUTO HOLD（自动驻车）指示灯（黄色）”点亮。更多信息请参阅起动和驾驶章节中的“AUTO HOLD（自动驻车）”。

仪表台开关

前大灯高度调节开关

前大灯高度调节开关位于驾驶员侧仪表台上。

此功能可以将前大灯高度调节至适合车辆道路的状况。校正前大灯的高度调节可以减小对其他驾驶员造成的炫目。

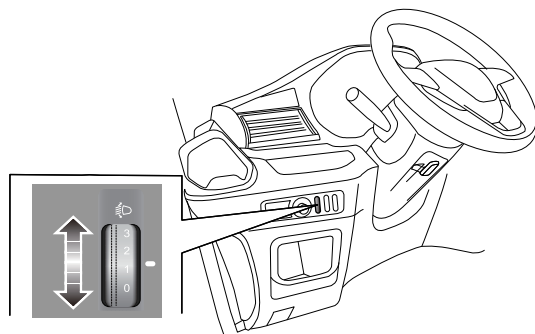

向上或向下移动前大灯高度调节开关 \odot 调节前大灯高度。0档为初始档位，随着车辆负载的增加，请按照1 - 2 - 3档的顺序对照明高度进行调整。

仪表板照明控制开关

仪表板照明控制开关位于驾驶员侧仪表台上。

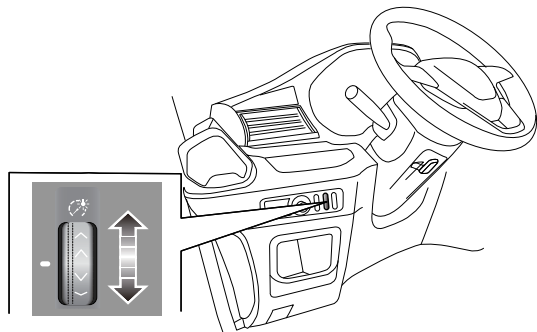

用仪表板照明控制开关^①调节仪表板照明亮度。
上下移动开关^①调亮或调暗照明灯。

驻车加热器开关

提醒：适用于配置驻车加热器的车型。

点火开关打到“ON（开启）”位置，按下开关^②可启动驻车加热，同时开关上的指示灯点亮，再次按下即可关闭驻车加热，指示灯熄灭。

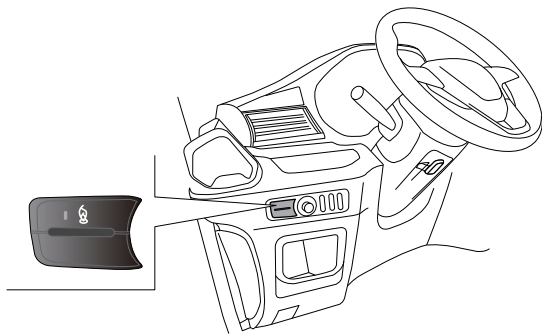

电动侧移门开关

提醒：适用于配置电动侧移门的车型。

点火开关打到“ON（开启）”位置，按下开关，电动侧移门自动打开，再次按下即可关闭电动侧移门。

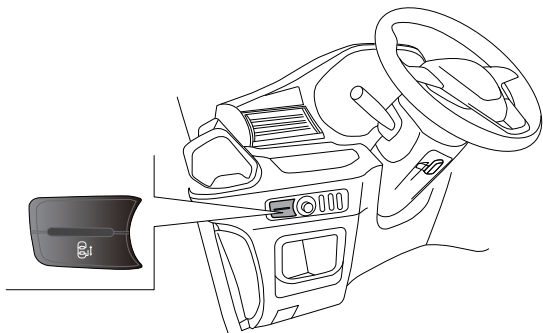

EPB（电子驻车制动）开关

提醒：适用于配置EPB（电子驻车制动）的车型。

车辆处于静止状态，向上拉起EPB开关，开关上的指示灯点亮，驻车制动器拉紧，当组合仪表上的“EPB（电子驻车制动）指示灯（红色）”点亮，表示驻车制动成功。

踩下制动踏板，按下EPB开关，开关上的指示灯熄灭，驻车制动器释放，当组合仪表上的“EPB（电子驻车制动）指示灯（红色）”熄灭，表示驻车制动松开。

更多信息请参阅起动和驾驶章节中的“EPB（电子驻车制动）”。

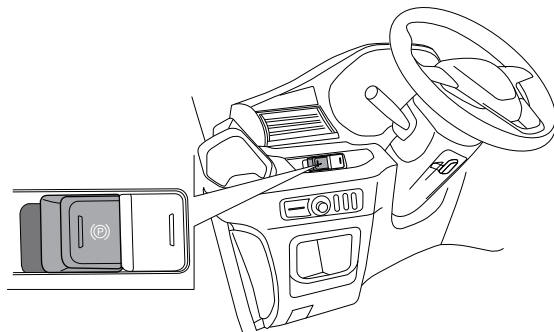

AUTO HOLD（自动驻车）开关

提醒：适用于配置AUTO HOLD（自动驻车）的车型。

按下AUTO HOLD（自动驻车）开关[Ⓐ]，开关上的指示灯点亮，组合仪表中的“**AUTO HOLD（自动驻车）指示灯（白色）**”点亮。车辆静止后，当组合仪表上的“**AUTO HOLD（自动驻车）指示灯（绿色）**”点亮时，自动驻车处于工作状态，驾驶员可以松开制动踏板。

提醒：打开自动驻车功能需要满足这些条件：驾驶员车门已关闭；驾驶员安全带已系紧；发动机已起动。

按下AUTO HOLD（自动驻车）开关，开关上的指示灯熄灭，组合仪表上的“**AUTO HOLD（自动驻车）指示灯（白色）**”熄灭，自动驻车功能关闭。

更多信息请参阅起动和驾驶章节中的“**AUTO HOLD（自动驻车）**”。

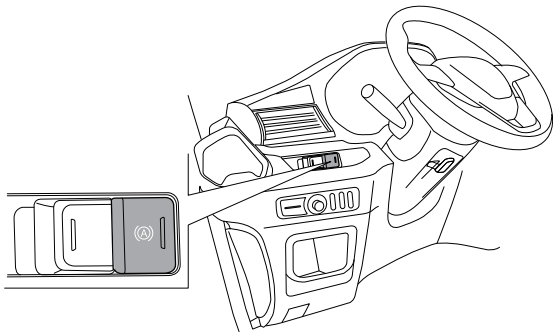

自动破窗启动开关

提醒：适用于配置自动破窗器的车型。

在遇到紧急情况时，驾驶员可自动破玻。打开自动破窗启动开关盖，将红色塑料件表面向下用力按碎，同时按下红色塑料件内的按钮开关，整车安装破玻器的玻璃全部破碎龟裂，推动龟裂玻璃使其落下，乘客可快速逃生。

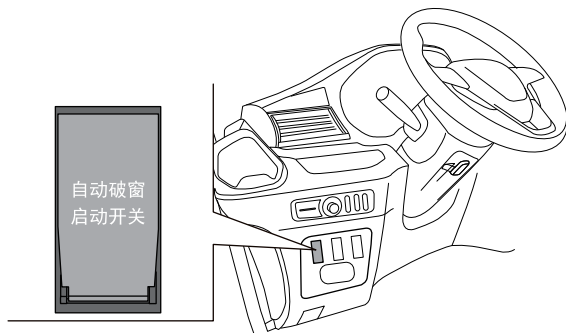

驾驶之前

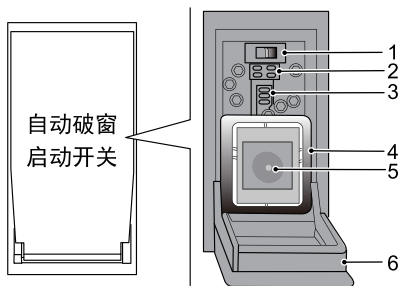

- 1 报警声解除开关
- 2 线路故障指示灯
- 3 电源工作指示灯
- 4 破玻开关保护盖
- 5 破玻开关
- 6 控制器保护盖

在紧急情况下，打开控制器保护盖（6），按碎破玻开关保护盖（4），然后按下破玻开关（5），即可实现自动破玻。

注意

- 蜂鸣器响起后可通过报警声解除开关（1）来关闭蜂鸣器报警，以免一直报警引起乘客及驾驶员烦躁。
- 当破玻器线路出现故障时，线路故障指示灯（2）亮起，呈红色，同时蜂鸣器响起以提醒驾驶员破玻器线路出现故障。
- 在通电的情况下，电源工作指示灯（3）呈绿色。
- 破玻器开关仅能完成一次破玻，破玻后请更换开关。

SOS报警开关

提醒：适用于配置SOS报警的车辆。

如遇紧急情况，可打开SOS报警开关面板，按下按钮，即发送信号至监控平台，监控平台可采取后续救援工作。

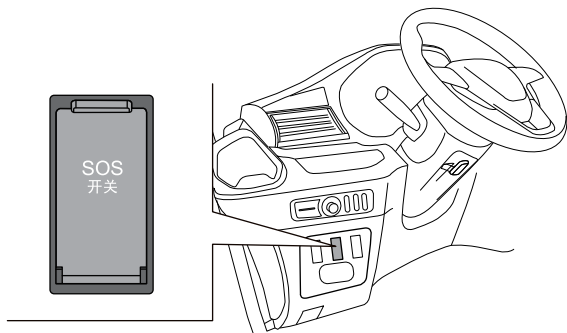

注意

此开关仅用于紧急时刻，请勿擅动。

发动机舱自动灭火器开关

提醒：适用于配置发动机舱自动灭火器的车型。

发动机舱自动灭火器开关在驾驶员侧仪表台上，可使驾驶员在遇紧急情况下直接进行操作。在发动机发生火灾时，打开发动机舱自动灭火器开关面板，用力按下方形红色塑料片，使其离开原来位置，以启动红色塑料片下方的发动机舱自动灭火器开关，引发发动机舱自动灭火器进行灭火功能。

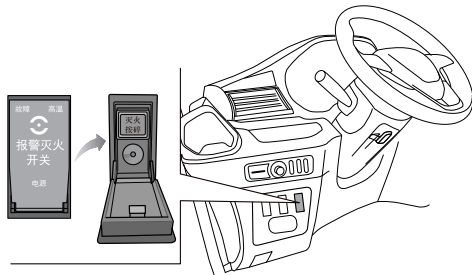

指示灯

绿色-电源：正常状态。

黄色-故障：出现故障。

红色-高温：高温预警，同时蜂鸣器响；温度下降后，预警状态解除。

当出现高温预警时（发动机舱温度超过130℃），按下灭火器开关，黄灯、红灯同时亮，蜂鸣器响，灭火器启动；当发动机舱温度超过180℃时，且没有按下灭火器开关，车辆将自动启动灭火器，黄灯、红灯同时亮，蜂鸣器响。

注意

此开关仅用于紧急时刻，请勿擅动。

发动机舱自动灭火器

发动机舱自动灭火器安装在汽车发动机舱内，灭火器的喷口对准被保护的发动机。发动机舱自动灭火器具有“速响应、早期报警、高效灭火、生态环保”的特点。发动机舱自动灭火器是10座和10座以上车型配置。

发动机舱自动灭火器在遇到明火或温度高达180℃时会自动启动。若发生火灾，应立即关闭发动机及全部电气设备。灭火前后，不要打开发动机舱，因为在封闭的情况下灭火效果会更好。

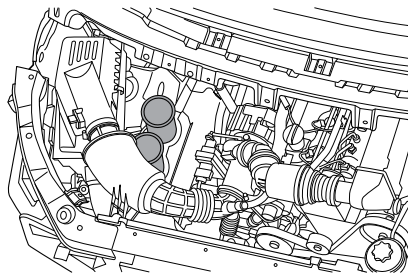

提醒：请定期对发动机舱自动灭火器进行外观检查，如果灭火器喷口铝箔有损伤，灭火器固定有松动、接线有断开或松动，应尽快联系本公司授权服务商检修和更换。

注意

发动机舱自动灭火器喷口的前方不得有障碍物阻挡。发动机舱自动灭火器使用有效期为4年，出厂日期喷涂在灭火器喷口铝箔上，到有效期时应尽快联系本公司授权服务商更换。

危险警告灯开关

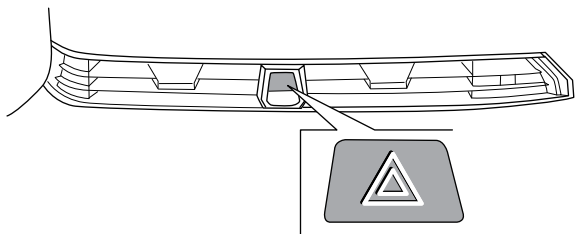

按下危险警告灯开关 \triangle 同时激活所有转向灯，组合仪表上的“转向指示灯（绿色）”点亮闪烁。再按下此开关即可关闭上述灯。

提醒：使用危险警告灯向其它车辆表明您的车辆发生了故障，靠近会有危险。

中央控制开关组

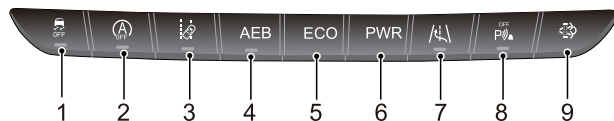

位置1 - ESP OFF ：ESP OFF开关。点火开关打到“ON（开启）”位置时，ESP系统默认开启，开关上指示灯熄灭。按下 ESP OFF ，关闭ESP系统，开关上指示灯点亮，再次按下即可启动ESP系统；ESP OFF关闭后只有ABS和EBD功能工作，ESP的相关说明请参阅起动和驾驶章节中的“制动系统”。

位置2 - Smart Start/Stop ：发动机智能起动/停止系统OFF开关。点火开关打到“ON（开启）”位置时，智能起动/停止系统默认开启，开关上指示灯熄灭。按下 Smart Start/Stop ，关闭智能起动/停止系统，开关上指示灯点亮，再次按下即可开启智能起动/停止系统。更多信息请参阅起动和驾驶章节中的“智能起动/停止系统”。



位置3 - $\text{Lane Departure Warning}$ ：车道偏离预警开关。点火开关打到“ON（开启）”位置时，车道偏离预警系统默认开启，开关上指示灯点亮。按下 $\text{Lane Departure Warning}$ 关闭车道偏离预警系统，开关上的指示灯熄灭，组合仪表上的“车道偏离预警警告灯”呈黄色点亮。再次按下即可启动车道偏离预警系统。更多信息请参阅起动与驾驶章节中的“驾驶辅助系统1.0”。

位置4 - **AEB**：自动紧急制动开关。点火开关打到“ON（开启）”位置时，自动紧急制动系统默认开启，开关上指示灯点亮。按下**AEB**关闭自动紧急制动系统，开关上的指示灯熄灭，组合仪表上的“FCW（前碰撞预警）/AEB（自动紧急制动）警告灯”呈黄

色点亮。再次按下即可启动自动紧急制动系统。更多信息请参阅起动与驾驶章节中的“驾驶辅助系统1.0”。



位置5 - **ECO**: 经济模式开关。按下**ECO**, 组合仪表上的“ECO指示灯(绿色)”点亮, 车辆以经济模式行驶, 发动机动力相对较弱。

位置6 - **PWR**: 运动模式开关。按下**PWR**, 组合仪表上的“PWR指示灯(红色)”点亮, 车辆以运动模式行驶, 发动机动力相对强劲。

位置7 - : 变道辅助开关。点火开关打到“ON(开启)”位置时, 变道辅助默认开启, 开关上指示灯点亮。按下可以关闭变道辅助系统, 开关指示灯熄灭。更多信息请参阅起动和驾驶章节中的“变道辅助系统(LCA)”。

位置8 - : 前雷达报警提示音开关。更多信息请参阅起动与驾驶章节中的“泊车辅助系统”。

位置9 - : DPF(柴油颗粒捕集器)一键再生开关。当组合

仪表上的“DPF(柴油颗粒捕集器)警告灯(黄色)”常亮或者闪烁时, 将车停在空旷通风地方, 确认周围无易燃物(如: 枯草, 油品等)。停车, 手动变速器车型挂空挡(6AMT自动变速器车型挂N挡, 6AT自动变速器车型挂P挡), 启用驻车制动, 关闭点火开关2分钟; 然后起动车辆, 按下一键再生开关2秒然后松开, 再生开始。具体请您参阅起动和驾驶章节中的“催化转换器”。

提醒: 以上开关可能不适用您的车辆, 请以您购买的实际车辆配置为准。

转向管柱及方向盘上开关

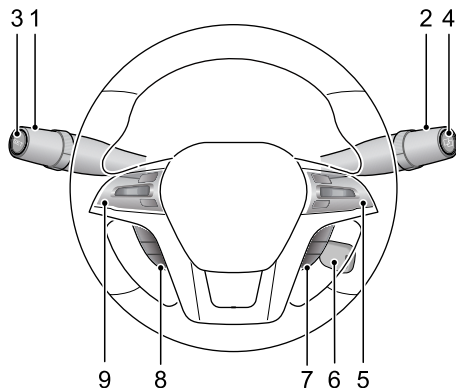

- 1 组合车灯控制和转向指示灯拨杆开关
- 2 刮水器和洗涤器拨杆开关
- 3 组合仪表设置开关(适用于组合仪表类型一)
- 4 组合仪表菜单开关(适用于组合仪表类型一)
- 5 音量控制、静音、音源开关
- 6 点火开关和转向锁
- 7 语音对话系统和自定义设置开关
- 8 组合仪表选择开关(适用于组合仪表类型二)
- 9 巡航开关

点火开关和转向锁

将钥匙拔出后，转向锁被激活，从而防止转向盘旋转。

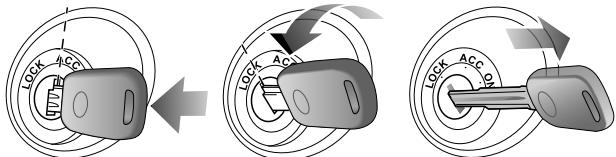

为了将钥匙从点火开关中拔出，先将其逆时针旋转至“ACC（解锁）”位置。然后将钥匙朝点火开关压下并继续逆时针旋转至“LOCK（上锁）”位置。此时即可拔出钥匙。

提醒：如果点火开关上的钥匙未拔，当打开驾驶员车门时，将发出声音警告。

有关点火开关的更多信息，请参阅起动和驾驶章节中的“点火开关”。

组合车灯控制和转向指示灯拨杆开关

车灯控制开关

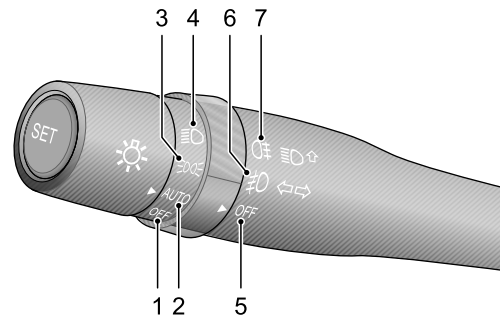

将灯光控制开关切换到图中所示位置，相应的灯就会亮起。

位置1 - OFF：前大灯关闭。当发动机起动后，日间行车灯自动点亮。

位置2 - AUTO：前大灯自动调节。当大灯开关在AUTO档时，大灯根据周围环境的光亮度实现点亮与关闭功能。当发动机起动后，其它灯光未点亮时，日间行车灯自动点亮。

位置3 - ：位置灯打开。打开位置灯时，以下灯同时打开：

- 位置灯
- 牌照灯



驾驶之前



- 仪表板灯

位置4 - : 前大灯近光灯打开。

提醒: 只有点火开关位于“ON (开启)”位置时, 前大灯才会点亮。如果停车时未关前大灯, 蓄电池将放电, 再次起动发动机时, 发动机可能因蓄电池亏电而无法起动。点火开关处于“LOCK (上锁)”位置或者钥匙拔出时, 若前大灯开关仍处于开启状态, 将响起声音警告。

位置5 - OFF: 雾灯关闭。

位置6 - : 前雾灯打开。当点火开关位于“ON (开启)”位置时, 将开关旋至位置即可打开前雾灯。当灯光控制开关处于AUTO位置, 开关旋至位置时前雾灯会根据周围环境随大灯点亮或关闭。前雾灯打开时, 组合仪表上的“前雾灯指示灯 (绿色)”点亮。

位置7 - : 后雾灯打开。当点火开关位于“ON (开启)”位置时, 灯光控制开关处于远光灯或近光灯或前雾灯 (如配置前雾灯) 开启时, 将开关旋至位置即可打开后雾灯。当灯光控制开关处于AUTO位置, 开关旋至位置时后雾灯会根据周围环境随大灯点亮或关闭。后雾灯打开时, 组合仪表上的“后雾灯指示灯 (黄色)”点亮。

提醒: 只有当能见度明显受到限制时 (如大雾天气或下雪天气), 才可使用后雾灯。

转向灯和转向指示灯

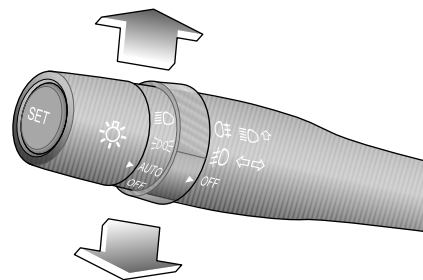

右转 - 将拨杆开关往上推。

左转 - 将拨杆开关往下拉。

相应的转向灯与组合仪表上的“转向指示灯 (绿色)”将同时亮起。

前大灯远光与近光

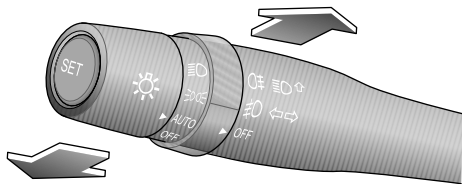

将拨杆开关推离方向盘，以将前大灯从近光改为远光。将拨杆开关拉近方向盘，以回到近光位置。

提醒：前大灯为远光时，组合仪表上的“前大灯远光指示灯（蓝色）”点亮。为使前大灯闪烁，朝方向盘方向间歇轻提拨杆开关。

日间行车灯

日间行车灯可使他人在日间更容易看清楚车辆前部。

如果您的车辆配置日间行车灯，当点火开关处于“ON（开启）”位置时，日间行车灯将点亮。日间行车灯点亮时，近光灯、尾灯、位置灯和其它车灯不会点亮。当点火开关处于关闭位置时，日间行车灯将熄灭。

符合ECE R87日间行车灯的法规要求。

刮水器和洗涤器拨杆开关

前挡风玻璃刮水器和洗涤器

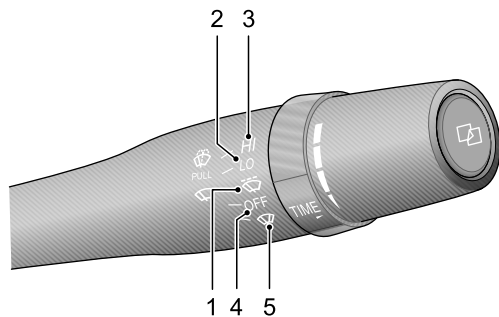

将拨杆开关打至所需位置。

位置1 - : 间歇刮水。对于配置自动刮水的车型，其雨量传感器会探测挡风玻璃上的雨量，并自动调节挡风玻璃刮水器的刮水频率。

提醒：必须保持雨量传感器上没有灰尘、污垢和结冰。

位置2 - LO: 低速刮水。

位置3 - HI: 快速刮水。

位置4 - OFF: 关闭雨刮器。

位置5 - : 单一刮擦。

间歇刮水/间歇时间可调

! 磨损的刮水器刮片无法有效清除前风窗玻璃上的雨水时，将降低前方的能见度，可能引发事故。务必及时更换磨损的刮水器刮片。

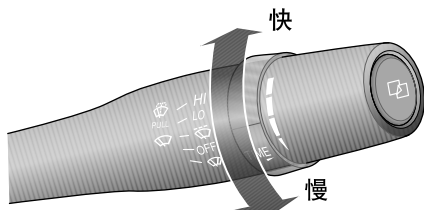

当拨杆开关位于  (间歇) 位置时，旋转开关以改变刮水间隔时间。

注意

在冰冻天气或炎热天气，为防止损坏刮水器，如果刮片结冰或粘附在玻璃上，请清除玻璃上的障碍物（如积雪）。在前风窗玻璃干燥时，切勿操作刮水器。否则可能刮坏玻璃并导致刮片过早磨损，而且会影响驾驶员的视线。

洗涤器

朝方向盘方向拉动拨杆开关，洗涤器立即开始工作，短暂的间隔后，刮水器开始和洗涤器联动工作，释放拨杆开关后洗涤器关闭。

提醒：释放拨杆开关后，刮水器将继续进行3次刮水操作。

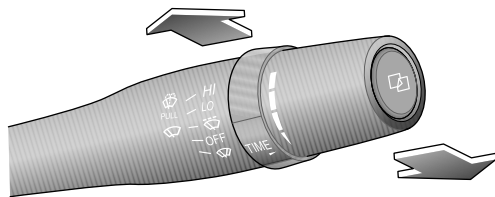

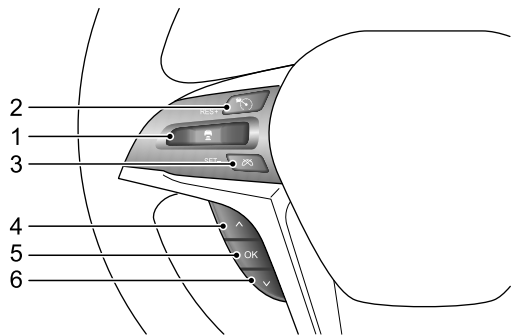

组合仪表选择和巡航开关

类型一



自适应巡航控制 (ACC)

位置1 - : 自适应巡航速度、跟车间距设置开关。

- **RES+**: 增加存储的车速或重新启用自适应巡航控制并恢复存储的车速。向上长按RES+, 巡航速度以1公里/小时的幅度增加; 向上短按RES+, 每按一下巡航速度增加5公里/小时。
- **SET-**: 减小巡航车速。向下长按SET-, 巡航速度以1公里/小时的幅度减小; 向下短按SET-, 每按一下巡航速度减少5公里/小时。
- : 跟车间距设置, 调整自适应巡航控制的跟车间距, 每按一次在1~3级之间循环切换跟车间距。

位置2 - : 自适应巡航主开关, 按下开启或关闭系统。



位置3 - : 自适应巡航退出开关, 按下可解除自适应巡航控制, 而不清除设置的巡航车速。

超级巡航辅助 (SCC)



位置1 - : 超级巡航辅助速度、跟车间距设置开关。

- **RES+**: 增加存储的车速或重新启用超级巡航辅助控制并恢复存储的车速。向上长按RES+, 巡航速度以1公里/小时的幅度增加; 向上短按RES+, 每按一下巡航速度增加5公里/小时。
- **SET-**: 减小巡航车速。向下长按SET-, 巡航速度以1公里/小时的幅度减小; 向下短按SET-, 每按一下巡航速度减少5公里/小时。
- : 跟车间距设置, 调整超级巡航辅助的跟车间距, 每按一次在1~3级之间循环切换跟车间距。

位置2 - : 超级巡航辅助主开关, 长按开启系统, 按下关闭系统。

提醒: 超级巡航辅助 (SCC) 和自适应巡航控制 (ACC) 共用方向盘上的开关 , 长按  进入超级巡航辅助 (SCC), 短按  进入自适应巡航控制 (ACC)。

注意

当车速大于5公里/小时长按下超级巡航辅助主开关  时, 车辆会以当前车速进入超级巡航辅助模式。在超级巡航辅助模式下, 按下超级巡航辅助主开关  关闭超级巡航辅助。关闭该模式时, 会清除当前巡航车速。

位置3 - : 超级巡航辅助退出开关, 短按解除超级巡航辅助, 而不清除设置的巡航车速。

提醒：关于超级巡航辅助功能的更多说明请参阅启动和驾驶章节中的“**驾驶辅助系统2.0**”。

位置4, 5, 6 - **▲**, **OK**, **▼**：组合仪表选择开关（适用于组合仪表类型二）。向上按、向下按可以进行组合仪表上、下翻页，按下**OK**确认选择。

类型二

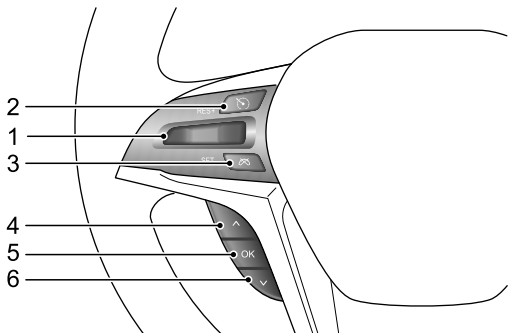

位置1 - **RES+**/**SET-**：定速巡航速度设置开关。

- **RES+**：巡航恢复/加速开关。如果存储设定车速，则向上按 **RES+**/**SET-** 可恢复此车速，如果再次向上按可以加速，按一次可增加车速1公里/小时。
- **SET-**：巡航设定/减速开关。向下按 **RES+**/**SET-** 可设置速度，定速巡航功能开启同时组合仪表上的“定速巡航指示灯”由白变

绿色，如果巡航功能正在启用，可向下按 **RES+**/**SET-** 以降低巡航速度，向下按一次可降低车速1公里/小时。

位置2 - **⏸**：巡航开启/关闭开关。按下开启和关闭定速巡航控制系统。组合仪表上的“定速巡航指示灯”会点亮或熄灭。

位置3 - **⏹**：巡航取消开关。按下取消定速巡航功能，不会将存储中设定的车速清除。



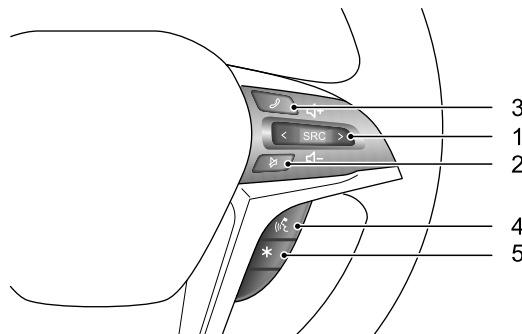

提醒：关于定速巡航功能的更多说明请参阅启动和驾驶章节中的“**定速巡航控制系统**”。

位置4, 5, 6 - **▲**, **OK**, **▼**：组合仪表选择开关（适用于组合仪表类型二）。向上按、向下按可以进行组合仪表上、下翻页，按下**OK**确认选择。

声音控制、蓝牙电话和自定义开关





驾驶之前

位置1 - ：音源控制开关。按下SRC切换收音机/MP3播放界面；向上按音量增加，向下按音量减小；短按，频段/MP3上一首切换，长按，快退；短按，频段/MP3下一首切换，长按，快进。

位置2 - ：静音开关。

位置3 - ：蓝牙电话开关。当蓝牙连接时，此开关是蓝牙电话接听开关。一般通话状态下：来电时，短按接听，长按挂断；通话中，短按挂断。插拨来电状态下：短按挂断插拨来电，长按接听插拨来电。

位置4 - ：语音对话系统开关。按下此开关开启语音识别功能；再次按下关闭语音识别功能。

位置5 - ：自定义设置开关。按下此开关开启自定义设置。请与带车联网功能娱乐系统中支持自定义设置的相关功能结合使用。例如进入车辆设置，然后选择方向盘，对自定义设置开关进行设置（对讲/抓拍功能）：

- 对讲：设置此模式，在组队模式可以进行队员之间通话。按一下开始通话，再按一下结束通话。请进入车友界面设置该应用场景。
- 抓拍：抓拍功能需要连接拍照设备，例如钉钉拍。请进入智能设备界面，添加相关智能设备。

具体请您参阅带车联网功能娱乐系统主机自带操作使用说明。

喇叭

无论点火开关处于哪个位置，按下按钮，喇叭都可以工作。

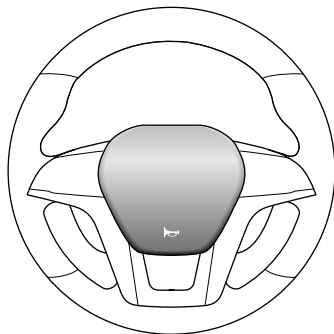

方向盘调节

! 不要在车辆行驶中调节方向盘的位置。这是非常危险的。

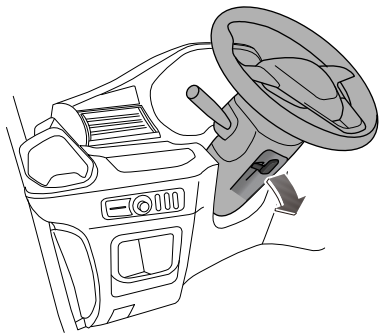

通过以下步骤调节方向盘的位置以适合您的驾驶姿势：

- 1 向下完全松开转向管柱上的方向盘调节手柄；
- 2 用双手握紧方向盘，可在高度方向扳动方向盘，将其调整到适合的位置；

提醒：如果仍很难将方向盘移动到适合的位置，则将点火开关打到“ON（开启）”位置解除方向盘锁，再将方向盘转到直线向前的行驶位置。

- 3 选择好合适的驾驶位置，完全拉起方向盘调节手柄，将方向盘锁定在新的位置上。

空调、暖风和通风

空调系统可以冷却空气并清除空气中的湿气和灰尘（如花粉）。

暖风系统利用的是发动机的热量，因此，只有在发动机达到正常运行温度时，才能充分加热车内空气。

通风系统在汽车行驶时保证车内通风。

前、后空调风量选择按键控制出风量大小。

空调、暖风和通风用来控制车内空气的冷却、加热和通风。新鲜空气是通过前风窗下进气格栅经空调滤清器进入车内。进气格栅内要保持清洁，无树叶、雪、冰等阻挡物。

驾驶之前

前部出风

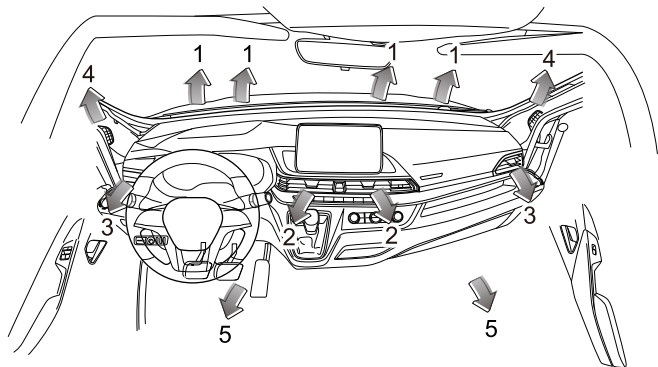

- 1 前风窗出风口
- 2 中央出风口
- 3 侧出风口
- 4 前车窗出风口
- 5 前座脚部出风口

中央出风口

上、下、左、右拨动格栅中央的拨板（1）可以改变出风的方向。

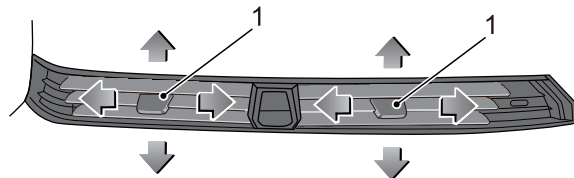

侧出风口

上、下、左、右拨动格栅中央的拨板可以改变出风的方向。

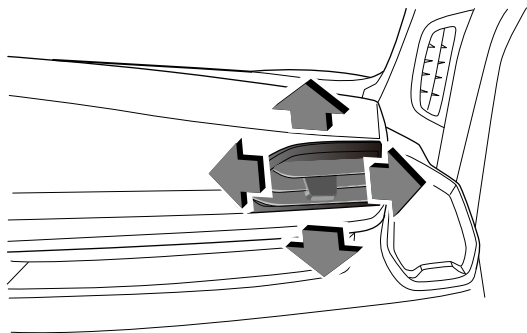

后部出风

通过前后或者左右拨动风向拨扭来调整出风方向，车顶出风口数量和位置具体请以您购买的实际车辆配置为准。

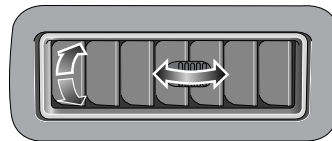

手动前空调控制面板

类型一

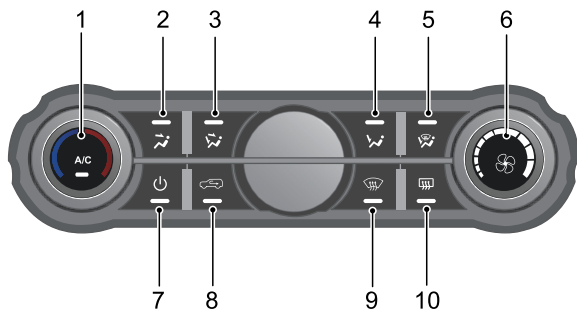

- 1 冷暖调节旋钮和A/C按键
- 2 对面部出风按键
- 3 对面部和脚部出风按键
- 4 对脚部出风按键
- 5 对脚部出风和除霜按键
- 6 风量调节旋钮
- 7 电源按键
- 8 内外循环按键
- 9 前除霜按键
- 10 后除霜按键

类型二

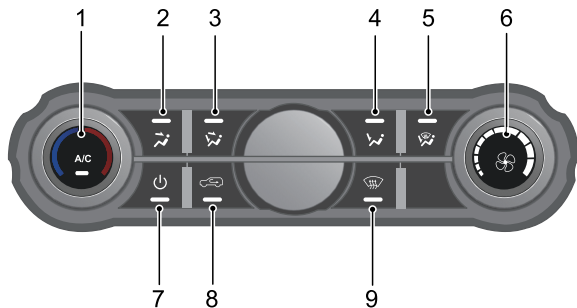

冷暖调节旋钮和A/C按键

调节冷暖。

左旋时为制冷状态，位置越靠左，温度越低；右旋时为采暖状态，位置越靠右，温度越高。

按A/C按键时，打开前压缩机，前空调进入制冷和除霜除湿状态。

对面部出风按键

调节出风模式为对面部出风。按下该按键，对应指示灯点亮，并进入该出风模式。

对面部和脚部出风按键

调节出风模式为对面部和脚部出风。按下该按键，对应指示灯点亮，并进入该出风模式。

对脚部出风按键

调节出风模式为对脚部出风。按下该按键，对应指示灯点亮，并进入该出风模式。

对脚部出风和除霜按键

调节出风模式为对脚部出风和车窗出风。按下该按键，对应指示灯点亮，并进入该出风模式。

风量调节旋钮

调节风量大小。右旋风量增大，左旋风量减小。

电源按键

控制空调面板的开关状态。

内外循环按键

内外循环根据按键进行切换，对应指示灯亮时，表示处于内循环模式；再按一次按键，对应指示灯熄灭，表示处于外循环模式。

前除霜按键

开启前除霜状态。

按下前除霜按键时，对应指示灯点亮，且A/C指示灯点亮并切换到外循环模式，出风模式为对车窗出风状态。

后除霜按键

开启后除霜状态。

按下后除霜按键时，对应指示灯点亮，对后窗进行加热除霜。

对于配置有加热型外后视镜的车型，加热型外后视镜功能会在开启后除霜时自动开启，有助于除去后视镜表面上的雾气或凝霜。

提醒：该功能开启关闭不影响空调其它状态，后除霜持续工作15分钟后将自动关闭，对应指示灯熄灭。

手动前后空调控制面板

单压缩机前后空调控制面板

类型一

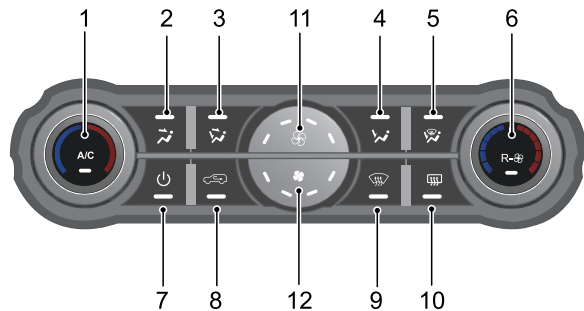

类型二

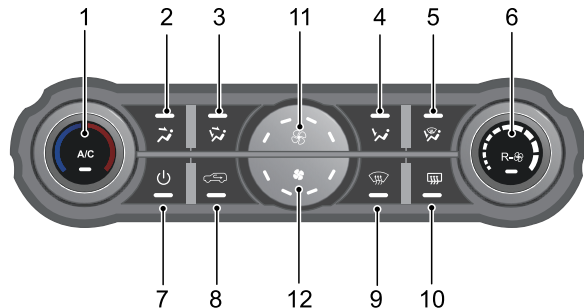

双压缩机前后空调控制面板

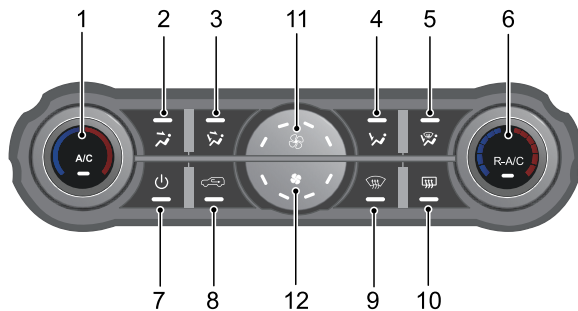

- 1 冷暖调节旋钮和A/C按键
- 2 对面部出风按键
- 3 对面部和脚部出风按键
- 4 对脚部出风按键
- 5 对脚部出风和除霜按键
- 6 后空调风量调节旋钮（单压缩机前后空调控制面板类型一），后空调风量调节旋钮（单压缩机前后空调控制面板类型二），后空调风量调节旋钮和后A/C按键（双压缩机前后空调控制面板）
- 7 电源按键
- 8 内外循环按键
- 9 前除霜按键
- 10 后除霜按键（如配置该功能）

11 前空调风量增加按键

12 前空调风量减小按键

冷暖调节旋钮，A/C按键

调节冷暖。

左旋时为制冷状态，位置越靠左，温度越低；右旋时为采暖状态，位置越靠右，温度越高。

按A/C按键时，打开前压缩机，前空调进入制冷和除霜除湿状态。

对面部出风按键

调节出风模式为对面部出风。按下该按键，对应指示灯点亮，并进入该出风模式。

对面部和脚部出风按键

调节出风模式为对面部和脚部出风。按下该按键，对应指示灯点亮，并进入该出风模式。

对脚部出风按键

调节出风模式为对脚部出风。按下该按键，对应指示灯点亮，并进入该出风模式。

对脚部出风和除霜按键

调节出风模式为对脚部出风和车窗出风。按下该按键，对应指示灯点亮，并进入该出风模式。

后空调风量调节旋钮（单压缩机前后空调控制面板类型一）

调节后空调的风量大小。左旋时调节冷风，位置越靠左，风量越大；右旋时调节暖风，位置越靠右，风量越大。

后空调风量调节旋钮（单压缩机前后空调控制面板类型二）

调节后空调冷风的风量大小。左旋最左端位置，风量为0，向右旋动，风量依次增大。

后空调风量调节旋钮和后A/C按键（双压缩机前后空调控制面板）

调节后空调的风量大小。左旋时调节冷风，位置越靠左，风量越大；右旋时调节暖风，位置越靠右，风量越大。

按R-A/C按键时，打开后压缩机，后空调进入制冷与除霜除湿状态。

电源按键

控制空调面板的开关状态。

内外循环按键

内外循环根据按键进行切换，对应指示灯亮时，表示处于内循环模式；再按一次按键，对应指示灯熄灭，表示处于外循环模式。

前除霜按键

开启前除霜状态。

按下前除霜按键时，对应指示灯点亮，且A/C指示灯点亮并切换到外循环模式，同时风量为最大档，出风模式为对车窗出风状态。

后除霜按键

开启后除霜状态。

按下后除霜按键时，对应指示灯点亮，对后窗进行加热除霜。

对于配置有加热型外后视镜的车型，加热型外后视镜功能会在开启后除霜时自动开启，有助于除去后视镜表面上的雾气或凝霜。

提醒：该功能开启关闭不影响空调其它状态，后除霜持续工作15分钟后将自动关闭，对应指示灯熄灭。

前空调风量增加按键

按下前空调风量增加按键，增大前空调风量。

前空调风量减小按键

按下前空调风量减小按键，减小前空调风量。

空调操作建议

- 如果将车辆停在阳光直射的地方，操作前请打开车窗。
- 如果要在雨天清洁起薄雾的车窗，可以打开除霜按键，该功能可及时有效降低车内湿度。这在雨季和湿气较重的季节非常奏效。
- 如果在城市中行驶时，车辆时停时走，可能会导致制冷不足。

提醒：如果一个月以上不使用空调系统，应怠速运行车辆并打开系统10分钟以上（每月一次，包括冬季）。这是为了保持压缩机和密封件适当润滑，以延长系统的使用寿命。

提醒：使用空调时，蒸发器上会形成冷凝物。因此，当车辆停止后，您会在车底看到一小滩水。

后视镜

为扩展视线范围，车外后视镜的玻璃为凸镜型—这就使得物体看上去比实际更小、更远。

注意

务必检查确保所有后视镜干净明亮，并在行驶前将其定位好；如果需要，对其进行清洁和调整。

电动调整外后视镜

旋转开关至L（左侧）或R（右侧），以选择要调整的后视镜。前/后/左/右拨动后视镜开关调整后视镜镜片向上/下/左/右倾斜至所需位置。将开关旋转至中间位置。

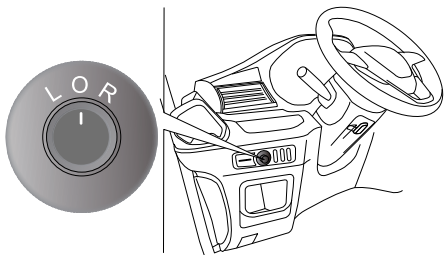

加热型后视镜

对于配置有加热型外后视镜的车型，按下空调控制面板上的后除霜按键，可加热外后视镜。

手动调整外后视镜

根据需要，用手直接推动玻璃，调节所需角度。

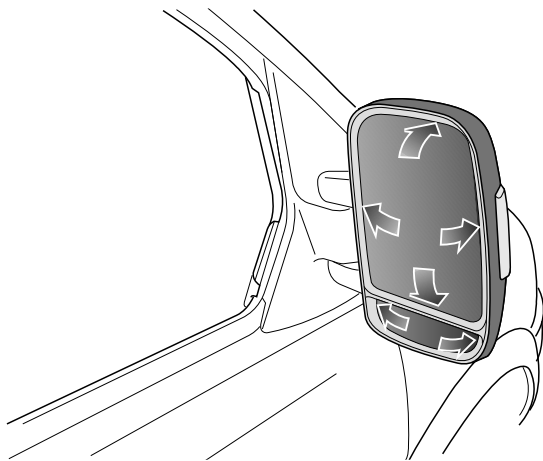

驾驶之前

折叠后视镜

为了确保行人的安全，车外后视镜在遭受到足够力量撞击时，将会从其正常安装位置向两侧旋转。可以通过给后视镜镜框施加少许压力来使它们复位。

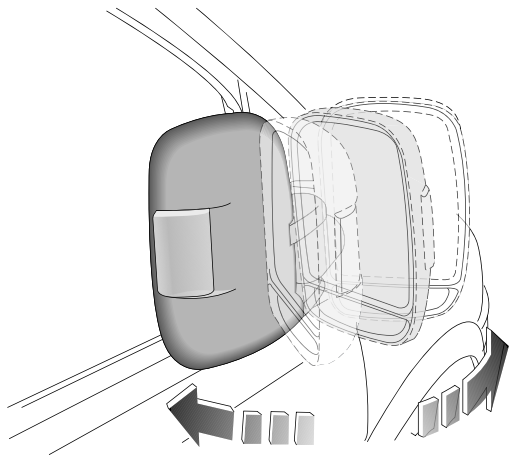

内后视镜

调整后视镜以获得所需的后部视线。

操作后视镜底部的调整杆以减少夜晚行车时的反射眩光。

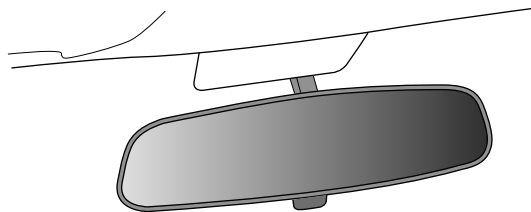



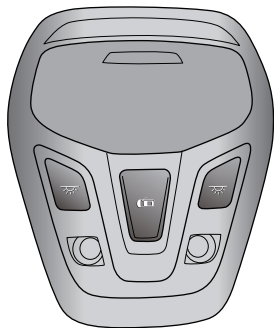

内部设备

顶棚阅读灯

前顶棚阅读灯



按下左侧 打开左前顶棚阅读灯；按下右侧 打开右前顶棚阅读灯。

再次按下左侧（开关复原状态），左前顶棚阅读灯门控打开状态；按下右侧（开关复原状态），右前顶棚阅读灯门控打开状态。

按下中间，打开后顶棚阅读灯。

再次按下中间（开关复原状态），后顶棚阅读灯门控打开状态。

门控打开

当顶棚阅读灯点处于门控打开状态时，当任一车门开启时，顶棚阅读灯点亮。车门关闭约30秒后，顶棚阅读灯自动熄灭。

提醒：如果任一车门开启约15分钟以后，顶棚阅读灯会自动关闭，以防止蓄电池亏电。

驾驶之前

踏步灯

当驾驶员车门、副驾驶员车门、侧移门中任一车门开启时，踏步灯点亮。并在车门关闭约30秒后，踏步灯自动熄灭。

提醒：如果驾驶员车门、副驾驶员车门、侧移门中任一车门开启约15分钟以后，踏步灯会自动关闭，以防止蓄电池亏电。

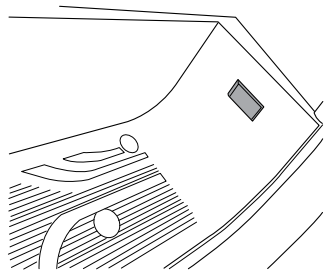
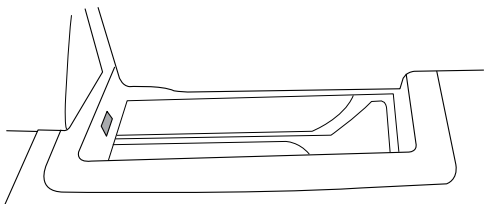

烟灰缸



烟灰缸内存在引发火灾的风险。将点燃的烟或火柴与可燃物质一起放入烟灰缸内，就可能引发火灾。切勿将烟灰缸当成垃圾桶使用。

烟灰缸位于仪表台空调控制面板下方，打开烟灰缸盖，即可打开烟灰缸。

若想倒空烟灰缸，捏住烟灰缸的一侧，即可取下。

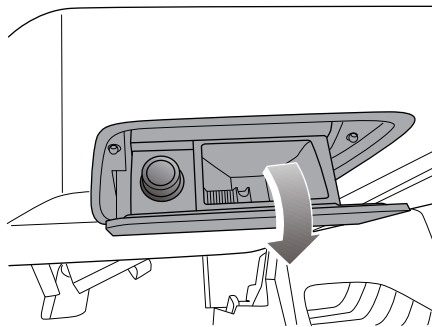

点烟器



按下点烟器后要及时松开，否则可能导致损坏。

不要在点烟器插座上接插任何配件。

将儿童单独留在车上时，为防万一，务必将点烟器取下。

由于点烟器很烫，可能导致烧伤，因此使用时务必通过旋钮握稳点烟器。

点烟器位于仪表台空调控制面板下方的烟灰缸内。操作时，将点烟器旋钮完全按下后松开。加热后，旋钮将部分自动弹出，并可以取出使用。

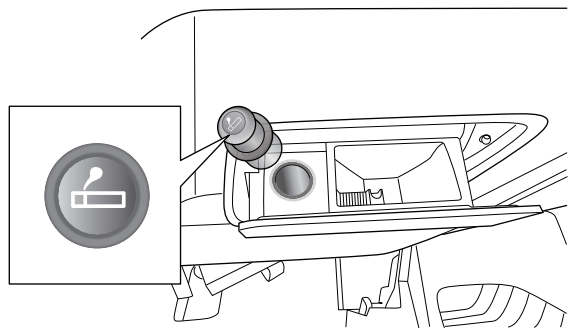

USB接口

位于驾驶员侧仪表台上、仪表台中央出风口右侧的USB接口，支持音视频播放、图片浏览、充电、手机互联功能。

位于乘客区侧围饰板上的USB接口，支持充电功能。

提醒：根据您车辆上不同娱乐系统的配置，USB接口支持的功能可能有所不同，请您以实际车辆的功能配置为准。

提醒：车辆非启动时，请不要长时间使用USB接口进行充电，这可能导致蓄电池亏电而影响车辆正常启动。

驾驶员侧仪表台上的USB接口

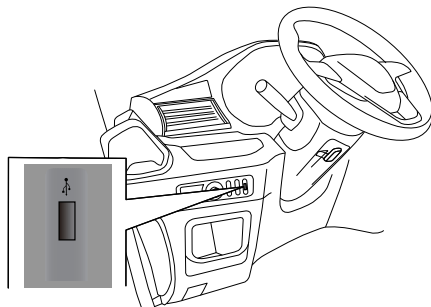

驾驶之前

仪表台中央出风口右侧的USB接口

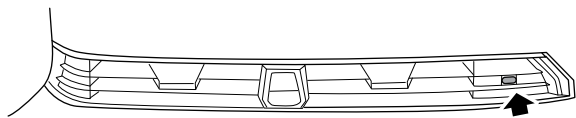

乘客区侧围饰板上的USB接口

提醒：适用于配置乘客区侧围饰板上USB接口的车型。

左侧围

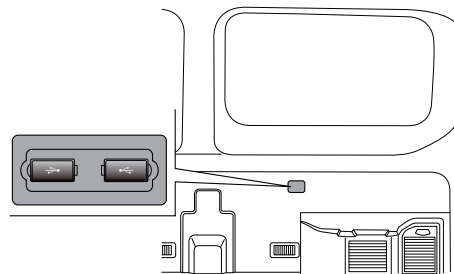

右侧围

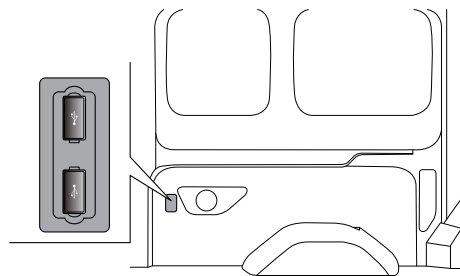

驾驶之前

杯托

仪表台两侧的杯托

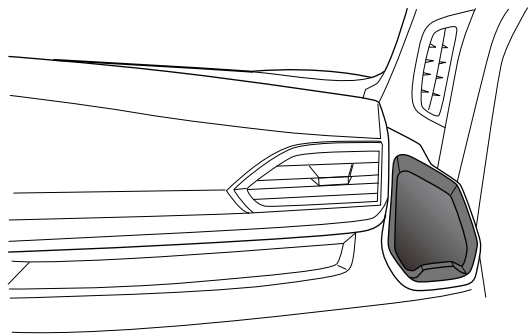

副驾驶员双人座椅扶手上的杯托

提醒：适用于整体式副驾驶员双人座椅和固定式副驾驶员双人座椅。

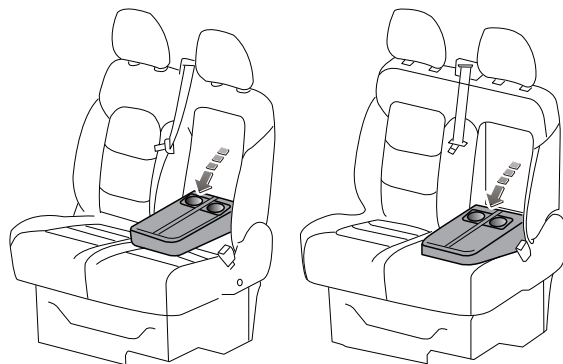

1

驾驶之前

手套箱

- !** 切勿将锋利、沉重或危险的物体放在乘员侧的手套箱中。发生事故或突然停车时，如果手套箱未关闭，可能会造成人身伤害。所以驾驶时请关闭手套箱。

拉开手套箱左上方按钮即可打开手套箱。用力一推即可关闭。

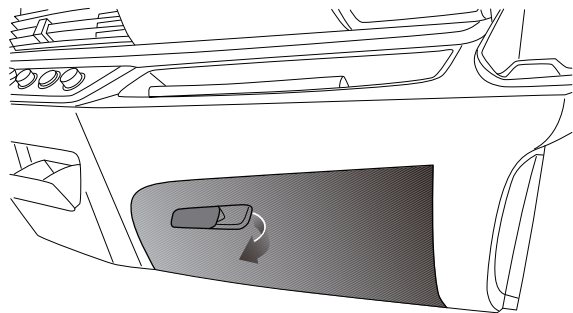

车顶储物

- !** 车顶储物箱只能存放纸张等轻便物品。切勿将锋利、沉重或危险的物体放在车顶储物箱中。以免造成对驾驶员及乘员的危险。

中/高顶车辆配有两个开口车顶箱，用于存放物品。

提醒：低顶车无此配置。

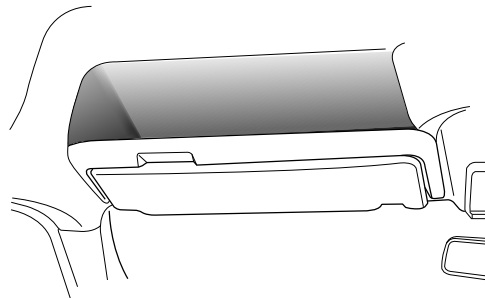

遮阳板

可将两个遮阳板上下扳动，以便遮挡透过风窗玻璃照进车内的阳光。另外，还可以将其转动至侧面车窗（如图所示）。

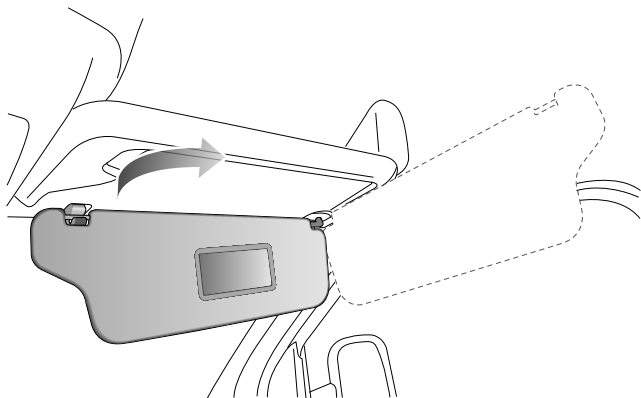

眼镜盒

眼镜盒位于前顶棚阅读灯后方，盒内可放置眼镜。

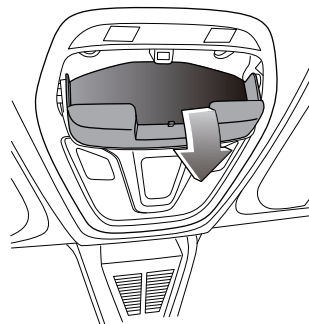

驾驶之前

行驶记录仪

提醒：适用于配置行驶记录仪的车型。

行驶记录仪位于前顶棚中间位置。

显示相关的速度、日期、时间、总行驶里程、日行驶里程、驾驶时间/休息时间、故障记录等。有关使用记录仪的更多信息，请参阅行驶记录仪附带的用户手册。

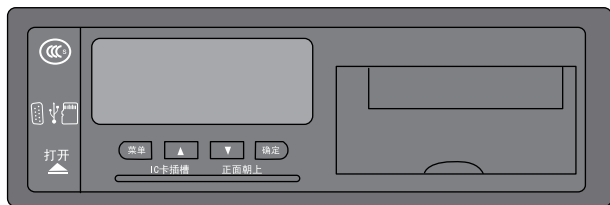

灭火器

提醒：适用于配置灭火器的车型。

 灭火器一经开启，即使喷射不多也应更换。

干粉灭火器放置在驾驶员座椅边上的地板上。

如果副驾驶员座椅是单人座椅或者无座椅，灭火器安装在驾驶员座椅边上。

如果副驾驶员座椅是双人座椅，灭火器安装在双人座椅底下。

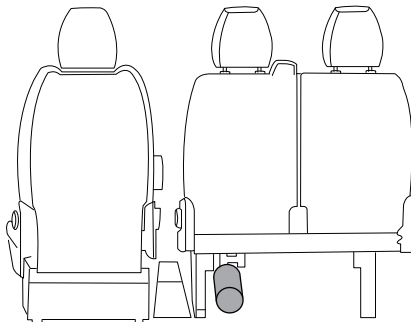

手提式灭火器使用方法

1 拔出保险销；

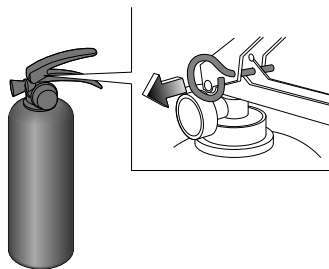

2 对准火源根部，同时按下把手即可实施喷射灭火。

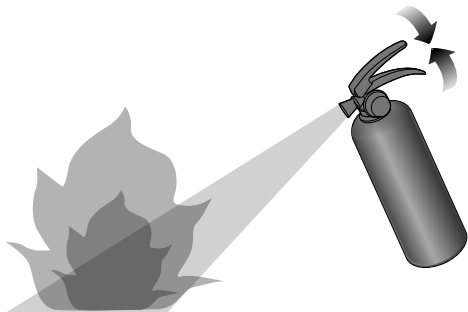

室外使用时应选择在上风方向喷射。使用时也可采取间歇喷射的方法。灭可燃液体火时，不可直接对准液面喷射，防止冲击

力使可燃液体飞溅而扩大火势，造成灭火困难。扑救普通的固体材料火时应对准燃烧最猛烈处喷射，并上下、左右扫射，条件许可时，可沿燃烧物四周边走边喷，使干粉灭火剂均匀地喷在燃烧物表面，直到火焰全部扑灭。灭带电设备火时（不适用于灭带高压电设备火），应先行切断电源。灭火器的使用人员应注意防止触及带电设备，以免发生触电危及人身安全。灭火时应彻底，防止火焰复燃。

灭火器的检查维护

用户从拿车后就要进行检查，以后要以一季度的间隔来进行检查，环境恶劣时，应对灭火器更频繁的检查，检查内容如下：

- 1 灭火器压力指示器的指针应指在绿区；
- 2 保险销、封签应完好；
- 3 筒体不锈蚀、变形，所有零部件不应变形和损伤等。

提醒：非专业人员不得自行拆卸灭火器，以免发生意外。

注意

- 灭火器从车辆出厂日期起应定期年检，灭火剂每两年必须更换，灭火器每十年必须更换。
- 灭火器的年检或使用后的修复，须送至消防局认可的具有消防器材检测维修年检相关资质的企业进行。
- 如果将车辆出售，车主应有义务告知购买者上述注意事项。

驾驶之前

随车工具

提醒：随车工具的类型及位置以您购买的实际车辆配置为准。

单胎车型

随车工具放在车辆右前侧踏步处的储物仓内。

类型一

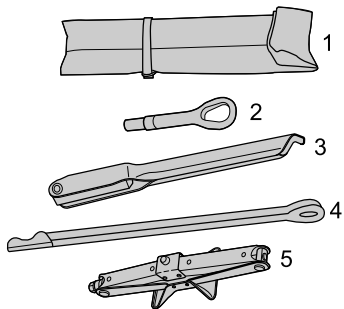

类型二

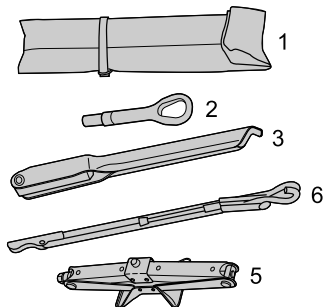

类型三

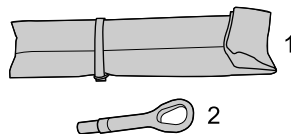

- 1 随车工具袋
- 2 前牵引环
- 3 车轮螺母扳手
- 4 千斤顶辅助旋转接杆
- 5 千斤顶
- 6 备胎拆卸/千斤顶辅助旋转接杆

驾驶之前

双胎车型

随车工具放在车辆右前侧踏步处的储物仓内，其中千斤顶放在副驾驶座椅或后轮前方座椅下方。

类型一

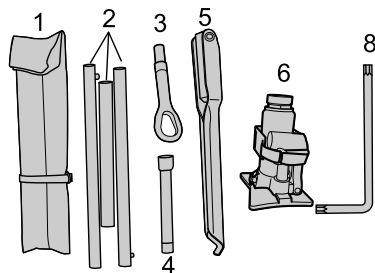

类型二

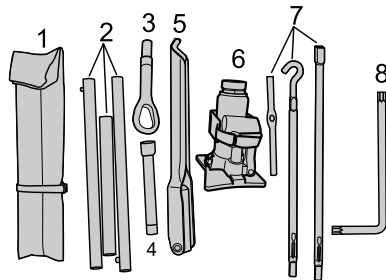

类型三

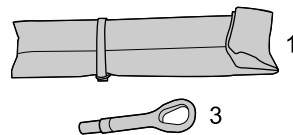

- 1 随车工具袋
- 2 千斤顶辅助旋转接杆
- 3 前牵引环
- 4 车轮螺母扳手加长接杆
- 5 车轮螺母扳手
- 6 千斤顶
- 7 备胎拆卸辅助旋转接杆
- 8 L型扳手

驾驶之前

停车楔

车长大于6米的客车或总质量大于3500千克的货车有两个停车楔。

车长大于6米的客车停车楔放在后轮前方座椅旁边。

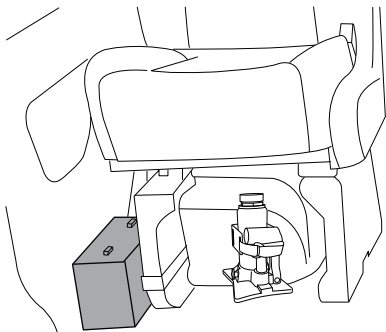

总质量大于3500千克的货车放在副驾驶座椅下方。

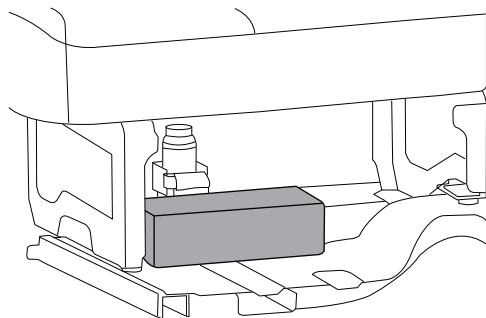

当车辆停在有坡度的路面时，为保证车辆可靠驻车，需将停车楔打开并放在车辆两后轮的后端。

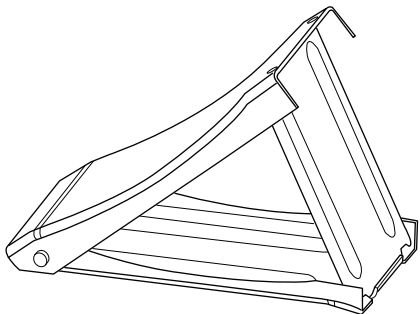

注意

停车楔仅作为辅助停车的零件，避免在冰面、泥地、沙地等比较湿滑的路面上使用。

报警安全锤

如果车厢内配备了报警安全锤，分别位于二侧面或后顶棚上，安装数量、类型及位置以您购买的实际车辆配置为准。使用报警安全锤时，其会发出报警声。报警安全锤是10座和10座以上车型配置。

提醒：在首次用车时，需先将安全锤电池处塑料插片拔出，报警功能才属于激活状态。

在紧急情况下使用安全锤时，用安全锤敲打车窗玻璃的四角和边缘，一旦玻璃有了裂痕，再多敲几下就可以把车窗玻璃碎片清除掉。

提醒：车窗采用了钢化玻璃，其中间部分是最牢固的，四角和边缘是最薄弱的，使用安全锤敲打车窗玻璃时，请敲打玻璃的四角和边缘。

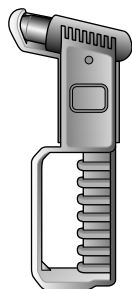

更换报警安全锤电池

! 电池存在起火、爆炸和燃烧的危险。切勿对电池充电。
用过的电池应该正确处置。将电池保管在儿童无法触及的地方。

如需更换电池，应按以下程序操作：

- 1 取下报警安全锤锤体；
- 2 松开锤体背面上的4个固定螺钉，使锤体拆分；

注意

切勿撬出线路板。

- 3 取出3颗旧电池，装入3颗新电池；

提醒： 建议使用型号LR44的电池，正常情况下线路板上的电池每一年更换一次。

注意

切记留意电池的正负极。

- 4 把锤体合上后，并用4只螺钉固定；
- 5 将报警安全锤锤体放入报警安全锤安装座。

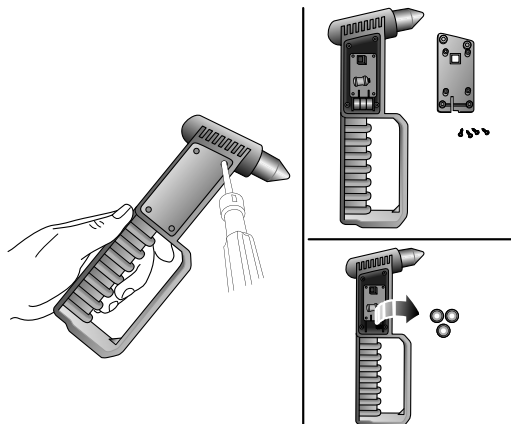

ETC（不停车收费系统）

提醒：适用于配置ETC的车型。

ETC位于车辆前挡风玻璃靠上位置。关于ETC的激活、使用指南和帮助，请您扫描下方二维码获取查看。



自动破窗器

如果车厢内配备了自动破窗装置，分别位于前后侧窗上，安装数量、类型及位置以您购买的实车为准。自动破窗装置有手动及自动破玻功能，按下自动破窗启动开关后，其会发出报警声。

手动破玻

在遇到紧急情况时，乘客可手动破玻，启动手动破玻时，破玻装置会发出报警声。打开破玻装置侧边开关（1），用力击拍手柄（2）。玻璃破碎龟裂，推动龟裂玻璃使其落下，乘客可快速逃生。

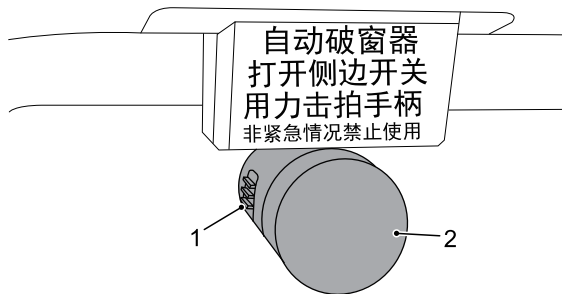

- 1 侧边开关
- 2 手柄

自动破窗启动开关

在遇到紧急情况时，驾驶员可自动破玻。打开自动破窗启动开关盖，将红色塑料件表面向下用力按碎，同时按下红色塑料件内的按钮开关，整车安装破玻器的玻璃全部破碎龟裂，推动龟裂玻璃使其落下，乘客可快速逃生。有关自动破窗启动开关的更多信息，请参阅本章节中的“自动破窗启动开关”。

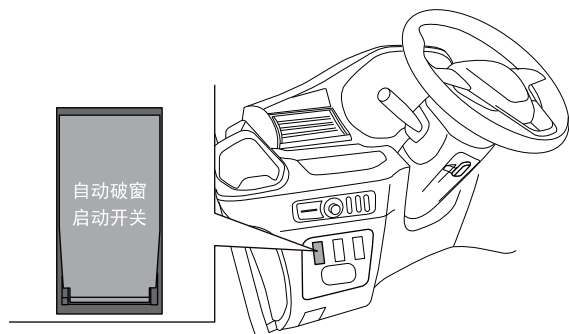

电动侧踏步

提醒：电动侧踏步的类型及位置以您购买的实际车辆配置为准。

驾驶员车门解锁，打开侧移门，侧移门处的电动侧踏步自动伸出；关上侧移门，侧移门处的电动侧踏步自动缩回。

驾驶员车门解锁，打开副驾驶员车门，副驾驶员侧的电动侧踏步自动伸出；关上副驾驶员车门，副驾驶员车门处的电动侧踏步自动缩回。

关上驾驶员车门并上锁，电动侧踏步自动缩回。

提醒：电动侧踏步在中控锁处于解锁状态，并且车速小于3公里/小时才能正常工作。电动侧踏步在伸出或缩回时，如遇到障碍物会触发防夹，防夹后踏步自动伸缩，此动作最多重复三次后停止。

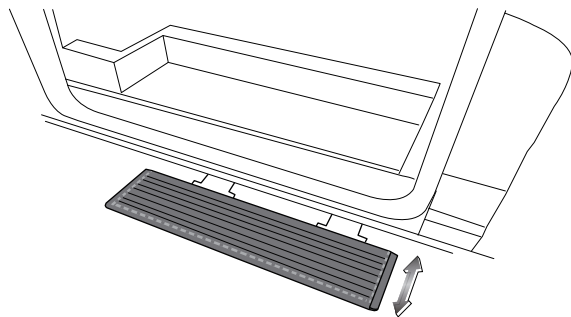

MP3+收音机

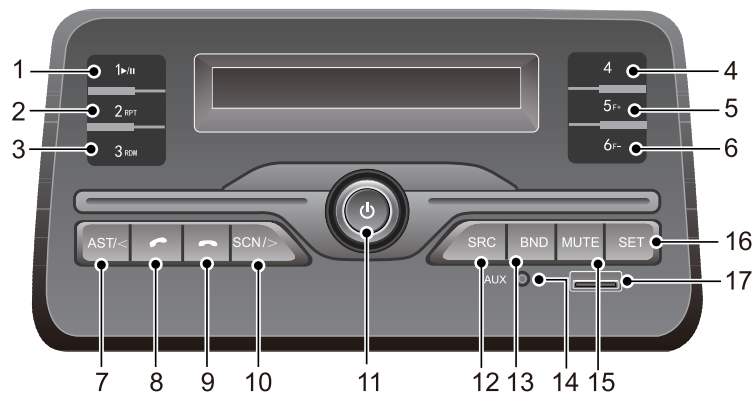

面板功能描述



- 1 预置按键1/暂停播放按键
- 2 预置按键2/重复播放按键
- 3 预置按键3/随机播放按键
- 4 预置按键4
- 5 预置按键5/ USB模式：短按选择下一目录
- 6 预置按键6/ USB模式：短按选择上一目录
- 7 USB模式：短按选择上一首曲目，长按选曲功能
收音模式：短按自动向频率低端搜索电台，长按自动存储电台
蓝牙播放模式：短按切换上一首曲目
- 8 短按蓝牙电话接听，长按末尾拨号
- 9 短按蓝牙电话挂断，长按关闭蓝牙显示
- 10 USB模式：短按选择下一首曲目，长按浏览播放曲目功能
收音模式：短按自动向频率高端搜索电台，长按自动浏览电台
蓝牙播放模式：短按切换下一首曲目
- 11 PWR/VOL：短按开/关机
音量调节旋钮（左旋音量减，右旋音量加）
- 12 音源选择（TUNER→AUX→蓝牙音乐→USB→TUNER）
- 13 收音波段选择
- 14 音频输入接口
- 15 短按在MUTE ON（打开整机声音）和MUTE OFF（关闭整机声音）之间切换
- 16 短按进入设置音效调节，长按进入国家区域调节界面
- 17 USB接口

音响调节

开关机

在点火开关ACC或ON模式下，短按键开机，再次短按键关机。

时钟设置与显示

短按SET按键，可以调节出BASS, TRE, BRL, FRD, EQ等功能。可以通过旋转PWR/VOL旋钮选择调节音效声音。

在CLOCK状态下，短按SET按键，小时位或分钟位开始闪烁，短按此按键进行设置，时钟从所调的时间开始运行。

音量

旋转PWR/VOL旋钮调节音量。为了安全起见，请您选择合适音量确保您仍然可听得见外部交通信号音（汽笛、警笛等等）。音量输出为0~30。

音响/音效模式调节

短按SET按键，可进入音效设置模式，旋转PWR/VOL旋钮设置，设置之后，再次短按SET按键进入下一设置模式。

- 进入音效模式BASS-TRE选择预设的音效类型。选择结束后，显示屏会显示您所选择的音效。如JAZZ。
- 在低音效果BASS设置项，旋转PWR/VOL旋钮可调节低音效果，调节范围：BASS-7，…，0，…，BASS+7。
- 在低音效果TREBLE设置项，旋转PWR/VOL旋钮可调节高音效果，调节范围：TREB-7，…，0，…，TREB+7。

- 在左右音量平衡BAL设置项，旋转PWR/VOL旋钮可调节左右喇叭音量平衡，调节范围：L7，…，0，…，R7。
 - 在前后扬声器音量控制FADER设置项，旋转PWR/VOL旋钮可调节前后扬声器音量控制，调节范围：F7，…，0，…，R7。
- 数字调节的模式中，默认值均为0。约10秒钟后，显示屏自动返回上次的操作模式。

国家制式调节

长按SET按键，显示屏会显示出国家制式，可旋转PWR/VOL旋钮选择不同国家制式，可根据不同国家频点选择AUS, USA, CHINA, THAILAND, AMERICA制式，选择不同国家制式，频点和时间都会同步更新。

设置退出逻辑

长按SET按键，进入“国家区域调节”，选好收音区域后，如果9秒之内不按其它按键，系统就会自动确认，并进行相关设置，进入正常显示模式，如果在自动确认之前，调整到其它界面，那么此次调整的区域设置无效（不变）。

收音

波段

按BND按钮选择所要的波段。可在FM1、FM2、FM3、AM1、AM2之间切换波段，系统会显示所选波段。

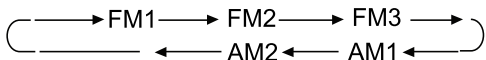

自动索台

短按AST/◀按钮可调谐到频率低的电台。

短按SCN/▶按钮可调谐到频率高的电台。

自动存储电台（AST）

您可在FM AST波段存储6个最强的FM电台或在AM AST波段中存储6个最强的AM电台。当您使用自动存台功能时，原先存储在FM AST或AM AST波段中的电台都会被覆盖。

短按AST进入自动存储电台状态，电台被存储在预置键1~6中。当电台超过6个，会预存到FM2中。

在外部收音信号弱时，有可能存不足6个电台。

预置电台（1~6）

手动存储电台于预置按键中。

用预置按键（1~6）可在每个波段存储6个电台。

- 调到所要的电台
- 按住所要的预置按键至少2秒钟，则可将当前电台存入此预置按键。

唤回预置台

按一下所要的预置按键（1~6），则可唤出预置电台。

USB模式播放

该收音机有外接USB接口，可连接您的U盘或便携媒体播放器。

文件解码说明

- 支持文件后缀名为*.mp3、*.MP3或*.WMA的音频文件。
- 支持2G, 4G, 8G, 16G, 32G USB存储设备。
- 可以连接以FAT16和FAT32文件系统格式分区的USB存储设备。
- 支持采样率范围：8k、16k、32k、11.025k、22.05k、44.1k、12k、24k、48kHz。
- 支持比特率：8k~320kbps、VBR(MP3 PRO)。

设备连接

请将您的USB存储设备插入收音机的标准USB接口，按**SRC**按键选择USB模式，显示屏显示“USB”字样。

注意

由于刚刚接上USB存储设备，收音机要做初始化搜索MP3文件，根据不同的USB存储设备容量和其存储文件的大小会造成几秒到十几秒不同的等待时间，请在这期间不要因着急而拔掉U盘。

播放

正常播放时，显示屏显示：音效模式(如已选择)、当前USB播放曲目号、已播放时间。

当播放完上一个文件夹的所有曲目后，主机会按顺序自动跳到下一个文件夹的第一个MP3文件。

重复播放

在播放中按**2/RPT**按键，对当前曲目进行重复播放；支持单曲重复和文件夹重复功能。

再次按键，返回正常播放状态。

随机播放

在播放中按**3/RDM**按键，对当前文件夹内曲目进行随机播放。

再次按键，返回正常播放状态。

扫描播放

在播放中短按**SCN**按键到INT ON状态，每个曲目开始部分将播放10秒钟。

再次长按此按键，SCN变为OFF状态，此时恢复正常播放状态。

前/后曲目

短按**AST/◀**或**SCN/▶**按键，选择上一曲或下一曲。

暂停

在播放中短按**1/▶||**按键，主机将会暂停播放，再次短按将从暂停点继续播放。

U盘目录选择

按5/F+进入U盘中下一个目录（目录序号增大）播放。

按6/F-进入U盘中上一个目录（目录序号减小）播放。

注意

- 本机USB1/USB2接口支持对符合如下电压范围的外部设备进行充电（如：手机充电）。充电电压范围5+/-0.5V，最大充电电流500mA，充电逻辑为收音机开机时充电，关机不能充电。
- 如果您的设备插入USB接口后，不能被识别，或者播放异常，请重新插拔您的USB设备，并确保USB接口接触良好，没有灰尘等异物阻碍。

蓝牙

在使用系统前，必须完成手机与系统的蓝牙连接。此连接基于手机和系统的匹配连接。当匹配连接建立后，系统会存储手机的ID。每次启动汽车或打开系统时，它便会自动连接到手机。在连接建立后，通话就能通过车载音响系统和麦克风进行。

注意

- 蓝牙匹配连接需要您的手机支持 HFP（Hands-Free Profile）蓝牙应用协议。建立蓝牙连接的过程因手机制造商的不同而有差异。请参考手机使用指南获取更多信息。
- 如果您的手机自带导航功能，在蓝牙连接建立后，对于某些型号的手机，导航提示音可通过车内音响系统播出。该功能需要手机支持。对于不支持该功能的手机，其导航提示音将从手机端播出。
- 对于某些型号的手机，在蓝牙连接建立后，按键音会通过蓝牙传输。如果您不想在车内音响里听到手机的按键音，建议您把手机的按键音关闭。

驾驶之前

蓝牙连接

短按SRC按键切换到蓝牙界面，显示屏显示两秒的PHONE，在显示BT LINK字样，此时将您的手机设置在搜索方式，找到蓝牙名称为“MAXUS CAR BT xxxxx”（后四位或四位以上为蓝牙模块序列号）。

在搜索到蓝牙模块后，可直接点击蓝牙地址完成匹配。配对成功后使用手机建立连接。在建立蓝牙连接后，收音机显示“PHONE”字样2.5秒钟，蓝牙模块同一时间只能连接1部手机。

来电接听和拒接

在建立连接之后，当产生来电时，显示屏会显示“CALL IN”和电话号码，并且发出来电提示音。短按接听 \curvearrowright 按键进行通话，短按挂断 \curvearrowleft 按键拒接来电。

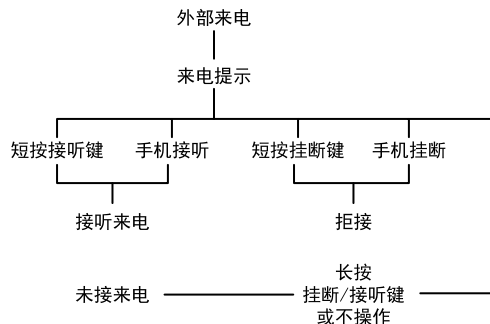

免提/私密通话

在建立通话后，蓝牙接口盒会自动将音频以免提形式输出到音响，并在收音机显示屏显示“PHONE”字样，通过短按接听 \curvearrowright 按键可以将通话在免提和私密之间切换。

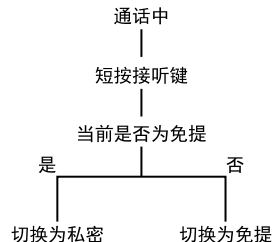

挂断通话

在建立通话后，可以通过短按挂断 \curvearrowleft 按键挂断当前通话。

末码重拨和断开连接

末码重拨

在建立连接后，长按接听  按键，会拨打手机通话记录中最后一个拨出的号码。

断开连接

在建立连接后，长按挂断  按键将会断开当前手机与车载蓝牙之间的连接，断开连接时，显示屏显示“PHONE”字样1秒，蓝牙图标隐藏。

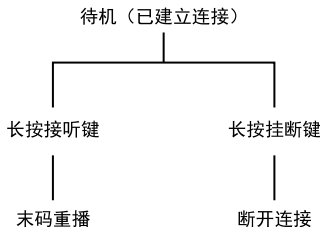

自动重连

当手机与车距离超过连接距离时会造成连接断开；当手机再次回到连接范围内时，手机与外置蓝牙模块会自动重新连接。蓝牙外置蓝牙模块上电时，会自动重连最近连接过的手机。

“接听” 按键



在这种状况下...	短按接听按键...
外部来电	接听呼入电话
通话中（免提状态）	进入私密通话状态
通话中（私密状态）	进入免提通话状态

在这种状况下...	长按接听按键...
待机（未匹配）	蓝牙模块进入可见状态
待机（连接完成）	拨打通话记录中最后播出号码

“挂断” 按键

在这种状况下...	短按挂断键...
外部来电	拒绝接听
通话中（免提/私密）	挂断电话

在这种状况下...	长按挂断键
待机（已连接）	断开蓝牙连接

提醒：在蓝牙界面，长按挂断  按键关闭蓝牙，蓝牙图标消失时会同步出现PHONE 3秒，再显示BTLINK 4秒，再显示整机时间。长按接听  按键打开蓝牙，会看见蓝牙的蓝牙图标/PHONE同时出现，PHONE闪3秒，再显示BTLINK 4秒，关闭蓝牙前连接的手机会在3秒到10秒之间连接上蓝牙。

AUX IN接口

主机预留直径3.5mm的标准音频接口，您可以通过对应的音频转接连接音频播放设备。连接好音频设备后，按**SRC**按键，选择到AUX IN模式。在AUX IN模式时，您可以通过音量调节钮调节音乐的音量大小。

倒车音量

当倒车时，娱乐系统音源会降低声音，倒车结束，恢复原有音源音量。

对于自动挡车型，换挡杆经过R挡时，所有音源会降低声音，离开R挡即可恢复原有音源音量。

常见故障排除

当您觉得汽车音响里某些功能失效时，在送去维修前，请仔细阅读本手册中的操作指示，再对照下表进行检查，这将有助于您清除故障。

现象	可能的原因及解决方法
一般情况	
主机无作用，无显示	机器电源或汽车保险丝熔断，请本公司授权服务商更换正确型号的保险丝。
主机有作用，但没有或声音很小	调大音量； 检查喇叭前后和左右平衡的设置。
机身有微热	机子工作正常发热。
收音	
收音效果差	车内的天线放大器可能损坏，请至本公司授权服务商处检查。 所需电台的信号太弱，请使用手动调谐。
USB 设备播放	
有不能播放的音频文件	请确认该文件为MP3/WMA文件，本机型不支持MP3/WMA以外格式的音频文件。
播放MP3歌曲时音量忽高忽低	因为MP3歌曲的来源广泛，没有统一标准，有可能是在压缩MP3歌曲的时候设置的音量大小不一，这时请自己调节音量旋钮。
不能显示歌手/曲目/歌名信息	该机型不支持ID3信息的显示。
播放时，音乐出现断断续续的停顿	有可能是歌曲在压缩时的格式不同而引起。

驾驶之前

现象	可能的原因及解决方法
无法读移动硬盘中的歌曲	请确认硬盘中只有一个磁盘分区，本机型不支持多磁盘分区。 如果已经设置了两个或两个以上的磁盘空间，如E盘和F盘两个盘，或者更多的磁盘空间，则本机型不能从中读取MP3歌曲。如想使用，请在您的电脑上将所有磁盘空间合并为单一磁盘空间。
无法读取存储设备中的歌曲	请确认在电脑上查询该存储器的存储分区方式为FAT16或FAT32，如不是可在电脑上重新设置改为本机型要求的标准。
无法从多合一USB转接器中读取MP3歌曲	本机型只支持单USB端口的转接器。
暴音/杂音	有可能是MP3的原始文件在录制时的设备或者噪音引起，请用其他播放器确认是否为本机问题。

注意

如故障仍不能排除，请将车辆送本公司授权服务商进行检修。切勿擅自拆开汽车音响，自行维修。

MP5+收音机

使用前注意事项

注意

本手册上的内容是对该产品的简易操作说明，在使用本产品前，请仔细阅读并充分理解娱乐系统主机自带操作使用说明。



请勿自行安装或维修您的产品。

由未经电子设备和汽车配件方面培训的人员安装或修理本产品可能导致危险发生。

根据国家相关法规，行驶中禁止观看视频和相关操作，为了您及他人的人身安全。驾驶汽车时请勿观看屏幕和做相关的操作。

请注意本章节手册中的所有注意事项，并严格遵守操作说明。

切勿使本产品接触液体，否则可能导致短路或损坏。

本系统的倒车影像功能仅作为您在驾驶车辆时的一个辅助，请注意实际情况。

注意

- 本产品请勿受潮。
- 产品在第一次开机使用或曾经切断车辆电源重新连接使用，主机所显示各界面的日期需要进行手动调节。
- 确保安全驾驶。
- 确保遵守安全驾驶规章以及现行的交通规则。
- 如果操作本产品（以及倒车影像功能）会分散您在安全驾驶车辆时的注意力，请不要进行操作。
- 如果您要通过观看屏幕进行操作，请将车辆停放在安全场所，并使用停车制动。
- 切勿将本产品的音量设置过高，否则您无法听到车外的交通情况和紧急救援信号。
- 出于对安全的考虑，车辆在行驶时，某些功能将无法实现，如：视频播放等。
- 本系统可以检测出车辆的行驶速度，当速度高于一定值后，系统会阻止您在驾驶过程中观看视频播放。若要观看视频，请将车辆停靠在安全场所，并使用停车制动。
- 为了防止蓄电池耗尽，请确保使用本系统时起动车辆。
- 本手册中的图片是示意图，在细节上可能会与本车略有不同，仅供参考，界面具体颜色和请以实车为准。

娱乐系统控制开关

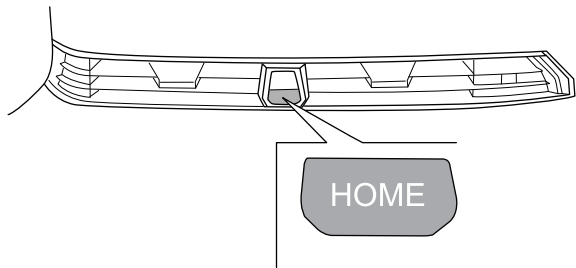

1 显示屏电源

长按小于10秒，关闭娱乐系统显示屏；长按10秒重启娱乐系统。

2 返回

按下该开关，返回主界面功能。

桌面功能简介与操作

状态栏



1 时间显示

显示当前时间信息。

2 音量显示

显示当前音量大小。

3 显示设备连接状态

显示USB、蓝牙等的连接状态，当处于连接状态时，高亮显示相应图标。处于未连接时，则不显示相应图标。

4 当前播放信息

显示当前播放设备、信息。

应用中心（不配置车联网功能）

点触显示屏最左侧竖条快捷入口Dock栏中的应用中心图标，进入应用中心操作。如下图：



1 音乐模式图标

点触音乐模式图标，进入音乐模式界面操作。

2 收音机模式图标

点触收音机模式图标，进入收音机模式界面操作。

3 车辆设置图标

点触车辆设置图标，进入车辆设置界面操作。

4 通讯模式图标

点触通讯模式图标，进入通讯模式界面操作。

5 USB视频模式图标

点触进入USB视频模式图标，进入USB视频播放模式界面操作。

6 手机互联模式图标

点触手机互联模式图标，进入手机互联模式界面操作。

7 USB图片模式图标

点触USB图片模式图标，进入USB图片模式界面操作。

8 系统指南模式图标

点触系统指南模式图标，进入系统指南模式界面操作，进入主机自带操作使用说明。

9 系统设置模式图标

点触系统设置模式图标，进入系统设置模式界面操作。

驾驶之前

应用中心（配置车联网功能）

点触显示屏最左侧竖条快捷入口Dock栏中的应用中心图标，进入应用中心操作。如下图：



- 1 音乐模式图标
点触音乐模式图标，进入音乐模式界面操作。
- 2 收音机模式图标
点触收音机模式图标，进入收音机模式界面操作。
- 3 车辆设置图标
点触车辆设置图标，进入车辆设置界面操作。
- 4 通讯模式图标
点触通讯模式图标，进入通讯模式界面操作。
- 5 地图模式图标
点触地图模式图标，进入地图模式界面操作。
- 6 微信模式图标
点触微信模式图标，进入微信模式界面操作。
- 7 QQ音乐模式图标
点触QQ音乐模式图标，进入QQ音乐模式界面操作。
- 8 喜马拉雅模式图标
点触喜马拉雅模式图标，进入喜马拉雅模式界面操作。
- 9 语音助手模式图标
点触语音助手模式图标，进入语音助手模式界面操作。
- 10 USB视频模式图标
点触进入USB视频模式图标，进入USB视频播放模式界面操作。
- 11 手机互联模式图标
点触手机互联模式图标，进入手机互联模式界面操作。
- 12 USB图片模式图标
点触USB图片模式图标，进入USB图片模式界面操作。
- 13 消息中心模式图标
点触消息中心模式图标，进入消息中心模式界面操作。
- 14 系统指南模式图标
点触系统指南模式图标，进入系统指南模式界面操作，进入主机自带操作使用说明。
- 15 系统设置模式图标
点触系统设置模式图标，进入系统设置模式界面操作。
- 16 道路救援模式图标
点触道路救援模式图标，进入道路救援模式界面操作。
- 17 养车模式图标
点触养车模式图标，进入养车模式界面操作。
- 18 个人中心模式图标
点触个人中心模式图标，进入个人中心模式界面操作。

蜘蛛智联娱乐系统

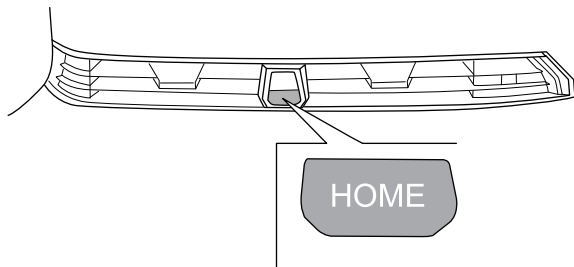

短按HOME按键，可从其他界面返回至首页界面；如果当前是首页界面，该动作无效。长按HOME按键8秒左右，可以重新启动娱乐系统。

应用中心

关于蜘蛛智联娱乐系统的使用指南和帮助，请按照如下步骤进入车辆娱乐系统的相关应用查看。

- 1 在首页界面，点击“应用中心”图标①，展开所有应用界面。
- 2 在应用界面，点击应用中心中的“用户手册”图标②，进入用户手册。进入“用户手册”界面之后，可以查看所有蜘蛛智联娱乐系统的使用说明。

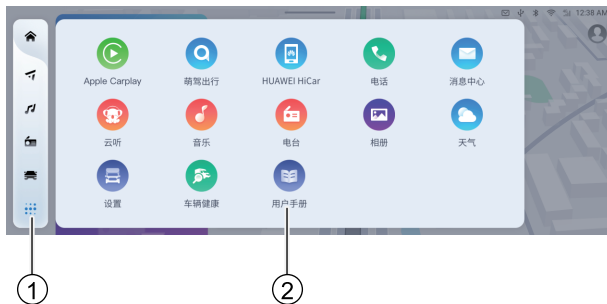

提醒：由于娱乐系统软件会持续更新迭代，本手册中的图片仅是示意图，可能会与本车略有不同，仅供参考，请以实际车辆状态为准。

起动和驾驶

- 130 起动和驾驶
 - 130 点火开关
 - 133 无钥匙起动系统
 - 135 发动机防盗控制系统
 - 136 起动/停止发动机
 - 137 智能起动/停止系统
 - 139 驾驶
 - 141 催化转换器
 - 145 燃油
 - 147 尿素
 - 148 手动变速器
 - 149 6AMT自动变速器
 - 153 6AT自动变速器
 - 156 动力转向装置
 - 157 制动系统
 - 164 定速巡航控制系统
 - 166 泊车辅助系统
 - 174 驾驶辅助系统1.0
 - 193 驾驶辅助系统2.0
 - 221 驾驶员疲劳检测系统
 - 223 轮胎
 - 225 装载
 - 227 空气悬架系统
-

起动和驾驶

- 确保按照“维护和保养 - 车主检查”中的规定，对车辆进行了每日/每周维护性检查。
- 检查确保座椅的位置正确。
- 检查确保所有后视镜调整到位。
- 检查确保所有照明灯、信号系统和警告指示器处于正常运转状态。
- 检查确保所有乘员已正确系好安全带。

将点火开关打到“ON（开启）”位置，检查确保所有警告灯和计量表运行正常（请参阅驾驶之前章节中的“警告灯和指示灯”）。

注意

在阅读本章节之前，请您确保已阅读了本手册“驾驶之前”章节，您对车辆及其设备已有了充分的了解。

点火开关

钥匙起动



车辆运行时，切勿将钥匙拔出。否则您将无法控制车辆的方向。

将点火开关关闭后，务必将钥匙拔出，尤其是如果将儿童单独留在车内时，更应如此。

切勿将点火开关关闭以进行惯性滑行，因为在此情况下无法获得制动助力器和动力转向装置的协助。

提醒：若您的车辆安装了发动机防盗控制系统，请参阅本章节中的“发动机防盗控制系统”。

点火开关有以下挡位：

LOCK（上锁）：点火开关关闭。在此位置仅可以插入或拔出钥匙。将钥匙从“LOCK（上锁）”位置拔出后，点火开关将锁止转向管柱，以防止转向盘转动。

ACC（解锁）：转向管柱解锁，个别电器和附件可以工作，如：收音机、点烟器等。

提醒：可能需要稍微转动转向盘，以便解开转向锁。

提醒：切勿长时间将钥匙留在“ACC（解锁）”位置，以防止不必要的电池电量流失。

ON（开启）：点火开关开启，所有的仪表、控制装置和电路都可以工作。

提醒：发动机未运行时，切勿将钥匙留在“ON（开启）”位置。

起动和驾驶

START（起动）：起动电机运行，发动机起动。发动机起动后，应立即松开钥匙，钥匙自动从“START（起动）”位置回到“ON（开启）”位置。

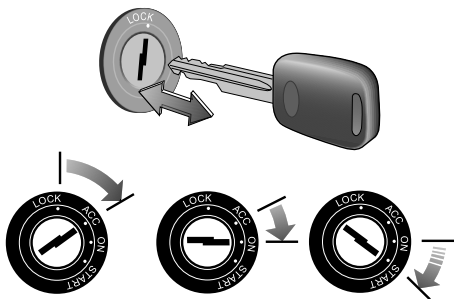

无钥匙起动

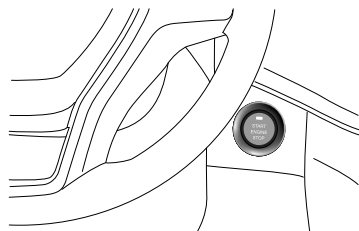

提醒：车辆配备有一键启动开关，即按键式起动的启停开关，若要使车辆启动，带PEPS遥控钥匙必须在车内。对于自动变速器车型若要换出驻车挡，车辆必须处于ON位置，且必须踩下制动踏板。

ACC（解锁）- 红灯

- 起动失败
当发动机起动失败时，点火开关会切换到ACC（N挡）或OFF（P挡）。
- 非正常停车
发动机运行时且非P挡（6AT自动变速器车型），按下此开关点火开关会切换到ACC。
- 紧急熄火
行车过程中，车速大于5公里/小时，连续按点火开关3次或长按点火开关3秒，点火开关会切换到ACC。

提醒：红灯连续闪烁三次表明车内未检测到合法物理钥匙/蓝牙钥匙。

起动和驾驶

ON（开启）- 绿灯

当发动机关闭时，不满足起动条件，按下此开关一次，会使点火开关切换到ON；当发动机正常起动后，点火开关会切换到ON；ON状态时，所有的仪表、控制装置和电路都可以工作。

提醒：如果在发动机关闭后仍将点火开关处于ACC或ON位置，可消耗蓄电池电量。如果蓄电池耗电时间过长，可能不能起动车辆。

START（起动）- 绿灯

该位置用于起动车辆。发动机关闭时，车内有有效遥控钥匙，满足起动条件，按下并松开启停开关，发动机会起动。

起动条件：

- 手动变速器

将换挡杆置于空挡。

将离合器踏板踩到底并保持。

- 6AMT自动变速器

将换挡杆置于“N”。

踩下制动踏板并保持。

- 6AT自动变速器

将换挡杆置于“P”或“N”。

踩下制动踏板并保持。

OFF

该位置使发动机关闭。换挡杆必须在P挡（6AT自动变速器车型）时，按下此开关点火开关会切换到OFF。

注意

如果车辆靠近强无线电天线信号，可能会对遥控门锁系统产生干扰，启停开关将不起作用。

无钥匙起动系统

无钥匙解锁

当所有车门都已闭锁时，携带遥控钥匙进入感应区域，按门把手上的微动开关，中控锁将自动解锁。解锁成功后转向灯闪两次，之后30秒内如果没有执行以下任一操作，则中控锁将自动重新闭锁：

- 打开任何一个车门
- 电源挡位切换至非OFF挡
- 操作中控解锁/闭锁

提醒：也可以用遥控钥匙上的中控解锁按键开锁，按一下中控解锁按键，中控锁自动解除。

无钥匙闭锁

当驾驶员车门或者前排乘员车门为解锁状态时，携带遥控钥匙进入感应区域后按下门把手上的微动开关，方向灯闪1次，同时报警喇叭巨响1次（根据配置），所有车门闭锁，同时车辆进入预设防状态。如果有下列情况之一，按下微动开关后车门不会闭锁：

- 电源挡位在非OFF挡
- 遥控钥匙留在车内
- 遥控钥匙不在感应范围内
- 遥控钥匙电能耗尽
- 驾驶员车门未关闭

提醒：也可以用遥控钥匙上的中控上锁按键来闭锁车门，按一下中控上锁按键，中控锁自动闭锁。

起动和驾驶

无钥匙起动

当遥控钥匙在车内时，满足起动条件，此时按一下启停开关即可发动发动机。

起动条件：

- 手动变速器

将换挡杆置于空挡。

将离合器踏板踩到底并保持。

- 6AMT自动变速器

将换挡杆置于“N”。

踩下制动踏板并保持。

- 6AT自动变速器

将换挡杆置于“P”或“N”。

踩下制动踏板并保持。

提醒：如果不满足起动条件，每按一次启停开关，电源挡位将在OFF、ACC、ON之间循环切换。如果遥控钥匙不在车内，踩住制动踏板，指示灯不会亮，按下启停开关也将不会执行切换电源挡位或者点火动作。

备份起动

当遥控钥匙电池电量耗尽时，无钥匙进入功能将失效，但仍然可以进行起动发动机的操作。用机械钥匙打开车门进入车内，此时系统可能处于防盗状态，所以会触发报警器报警，属于正常情况。

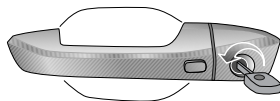

满足起动条件的前提下，将钥匙平放在驾驶员侧杯托带标识处，按下启停开关可以起动发动机。

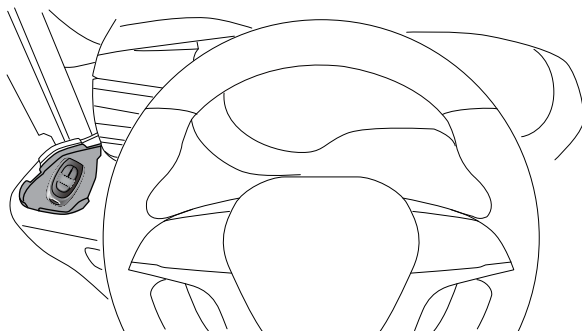

紧急启动与熄火

车辆行驶中，若发生突发状况需要立即熄火，有两种途径可以实现：

- 1 3秒内持续按下启停开关；
- 2 连续3次按下启停开关。

发动机防盗控制系统

钥匙

如果您的车辆带发动机电子芯片防盗系统，已针对您的车对钥匙进行电子编码。经编码的钥匙仅与相应车辆配套使用。只有车辆随附的钥匙才可以启动您的发动机。

在防盗控制系统有效的情况下，任何非法启动发动机的行为将被禁止。

启用/禁用

如果您的车辆带发动机电子芯片防盗系统，钥匙从点火开关“LOCK（上锁）”位置打到“ON（开启）”位置时，如果认证

成功，组合仪表上的“防盗警告灯（黄色）”常暗。

如果“防盗警告灯（黄色）”闪烁，表示防盗控制系统出现问题，发动机将无法启动，应立即联系本公司授权服务商检修。

提醒：钥匙包含微芯片，以确保其与车辆之间无故障的数据交换，不要使用金属物体（如其它钥匙）将其屏蔽，也不要使其受到严重碰撞。切勿将一把以上钥匙挂在钥匙环上。

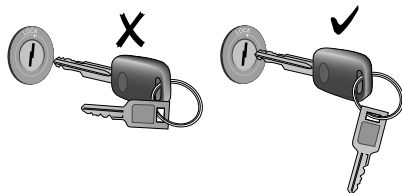

起动和驾驶

起动/停止发动机

起动

 一氧化碳为有害气体，可能导致昏迷甚至死亡。车辆排出的废气中包含无色无味的一氧化碳，因此应避免吸入。切勿在密闭、不通风的地方起动或保持发动机运转。如果发现废气进入车内，尽快查明原因并改正。如果必须在此种环境中工作，请将所有车窗完全打开。

检查确保驻车制动已启用，换挡杆位于空挡（手动变速器）/N挡（6AMT自动变速器）/P挡（6AT自动变速器）位置。应关闭所有不需要使用的电气设备。

将点火开关打到“ON（开启）”位置，并等待组合仪表上的“电

热塞指示灯（黄色）”  熄灭。踩下离合器踏板（手动变速器）或制动踏板（6AMT自动变速器，6AT自动变速器），但切勿踩下加速踏板。将钥匙打到“START（起动）”位置，然后起动发动机。发动机开始运行后，立即松开钥匙，点火开关将自动回到“ON（开启）”位置。发动机运转时，检查确保组合

仪表上的“蓄电池未充电警告灯（红色）”  和“机油

压力警告灯（红色）”  熄灭。

- 手动变速器
将换挡杆置于空挡。
将离合器踏板踩到底并保持。
- 6AMT自动变速器
将换挡杆置于“N”。
踩下制动踏板并保持。
- 6AT自动变速器
将换挡杆置于“P”或“N”。
踩下制动踏板并保持。

提醒：在起动时不要让起动机运转超过20秒以上，如果发动机没有起动，关闭点火开关后至少等待30秒再尝试。操作起动机运行20秒，起动机将自动停止。

提醒：如果发动机管理系统发生故障，组合仪表上的“发动机故障警告灯（黄色）”  可能会闪烁或持续亮起，并且发动机可能无法起动（请参阅本章节中的“自我保护模式”）。

注意

起动后30秒内，切勿使发动机超过怠速转速运行，以确保涡轮增压器轴承在高速运行前能受到充分润滑。

起动和驾驶

暖机

当发动机温度较低时，采用在车辆静止的情况下，对发动机进行暖机效果不好。建议发动机起动后车辆尽早开动。

自我保护模式

行驶时如果发动机发生故障，可能会影响驾驶性能，发动机系统将进入“自我保护模式”。此种情况下组合仪表上的“发动机故障警告灯（黄色）”将开始闪烁或持续亮起，应立即联系本公司授权服务商检修。

停止

将点火开关从“ON”位置打到关闭位置，以停止发动机。

对于配置无钥匙起动系统的车型，请参阅本章节中的“点火开关”、“无钥匙起动系统”。

启用驻车制动。

注意

停止发动机前，应怠速运行10秒，以确保在减速过程中充分润滑涡轮增压器轴承。

智能起动/停止系统

提醒：适用于安装了智能起动/停止系统的车辆。

基本使用条件

智能起动/停止系统可帮助节省燃油并减少二氧化碳排放。在使用智能起动/停止系统时，如遇红灯，那么车辆静止时发动机自动关闭。点火开关在停机阶段保持打开状态。在需要时，发动机自动再次起动。随着点火开关的打开，智能起动/停止系统自动激活。

智能起动/停止系统的基本使用条件：

- 驾驶员车门已关闭。
- 驾驶员系上安全带。
- 发动机舱盖已关闭。
- 车辆从上次停车起以10公里/小时以上的速度行驶。

注意

在涉水行驶时，请始终关闭智能起动/停止系统。

关闭和起动发动机

手动变速器的车辆

在车辆静止时，请换入怠速挡位并松开离合器踏板，发动机会被关闭。同时，在组合仪表上的“智能起动/停止系统指示灯

（绿色）”  点亮。

如果踩离合器踏板，那么发动机再次起动。指示灯熄灭。

自动变速器的车辆

请对车辆实施完全制动，车辆静止，请仍然踩住制动踏板，发动机会被关闭（停机阶段）。同时，在组合仪表上的“智能起

动/停止系统指示灯（绿色）”  点亮。

如果松开制动踏板，发动机将再次起动。指示灯熄灭。

关于自动变速器的车辆的其它信息

- 当换挡杆在非R挡位置时，发动机会被关闭。
- 如果在停机阶段选择了R挡，那么发动机再次起动。

注意

发动机关闭时请踩下制动踏板，以避免汽车溜车。如果停机阶段按下仪表台上的发动机智能起动/停止系统OFF开关 ，那么发动机会自动起动。如果打开驾驶员侧车门或拔掉驾驶员安全带，发动机不会自动起动，如果要起动发动机，请将换挡杆切换至P或N挡，通过启停开关或钥匙起动发动机。

说明

常规的智能起动/停止运作可能受不同的系统原因的制约而被中断。

发动机未被关闭

每次停机前和停机过程中，系统检查特定的条件是否已经满足。

在下列情况中，发动机不关闭：

- 发动机尚未达到能起动/停止运行系统的最低温度。
- 前挡风玻璃正被请求除霜。
- 蓄电池充电状态过低。
- 蓄电池更换或者维修插拔后，未经过闭锁驻车4小时以上。
- 换挡杆在R挡位置。
- 坡度很陡。
- 制动真空度不足。

不满足起停条件时，“智能起动/停止系统指示灯（白

色）”  点亮。

发动机再次自行起动

在停机阶段，在下列情况下会中断常规的起动/停止运行。发动机无需驾驶员动作再次起动。

- 前挡风玻璃正被请求除霜。
- 蓄电池充电状态过低。
- 制动真空度降低。

如果再次满足智能起动/停止运行的条件，那么发动机可能被重新关闭。

注意

- 在装有自动变速器的车辆上，如果在进入R挡后切换至D挡，那么必须先以10公里/小时速度行驶，以便系统能够再次关闭发动机。
- 如果您不想使用该系统，那么可以手动关闭。按下仪表台上的发动机智能起动/停止系统OFF开关^(A)，起停系统关闭，组合仪表会出现对话框“启停系统已关闭”。
- 当组合仪表上的“智能起动/停止系统指示灯（黄色）”点亮，此时智能起动/停止系统故障！功能不可用。
- 智能起动/停止系统有故障。请联系本公司授权服务商进行排除故障。

驾驶

新车的“磨合”

本车无需刻意的“磨合”，为了提高车辆的长期运行性能，我们强烈建议您遵守如下几点：

在首个3000公里行驶时：

- 避免行驶过快和频繁变速。
- 切勿在任意挡位把加速踏板踩到最底位置。
- 切勿使发动机在任意挡位缓慢而困难地运转。
- 请尽量避免过度使用紧急制动。

行驶3000公里后，您可以逐步将车速增加至最大许可速度。



避免使用高发动机转速，可以保护发动机、减少油耗、降低发动机噪音级别，并且有利于环境保护。

起动和驾驶

驾驶

 行驶时，切勿在车上放置装有燃油的便携式容器。否则可能因泄露导致火灾。

注意

行驶时，切勿将脚放在离合器踏板上休息；否则可能导致离合器磨损/损坏。

当在路面有水、雪、冰、泥浆、沙等危险路面驾驶时，请注意：

- 放慢您的车速并且谨慎驾驶，预留更多的制动距离。
- 在制动、转向或者加速的时候避免突然动作。
- 在驱动车轮下使用沙、防滑链或者其它防滑材料，从而提供陷入冰、雪、或者泥浆中时所需要的牵引力。

打滑

如果您的车辆在潮湿公路上打滑，您不能控制您的车辆，原因是公路和您的轮胎之间摩擦力减小所致。路面情况、轮胎充气压力以及车辆速度的不同均可能导致打滑。它非常危险。

阻止打滑的最佳方法是降低您车辆的速度并且在您感到公路足够潮湿的任何时候保持谨慎。

涉水驾驶

通过积水路面时，为了避免损坏您的车辆，请注意：

- 在涉水行车前确定水深，最大涉水深度为30厘米。
- 行车速度不得超过30公里/小时。
- 前方车辆及迎面车辆激起的水波，这可能会导致超过最大允许的涉水深度。
- 为避免车辆的损坏，请尽快驶离积水路面。

注意

如果由于意外，车辆在水中发生熄火现象，切勿自行重新启动发动机，请即刻联系本公司授权服务商。

-  **水和淤泥会影响制动系统，使制动距离增长，发生危险！**
- 轻踩制动踏板，使制动零件保持干燥，恢复性能。
 - 驶过湿滑路面时请勿紧急制动。

提醒：如果驶过积水路面，车辆上发动机、传动系统、变速器和电子系统可能遭受严重损坏。盐水具备腐蚀性，车辆上被盐水浸泡过的部件必须用清水冲洗。

起动和驾驶

行车

 行驶时，切勿在车上放置装有燃油的便携式容器。否则可能因泄露导致火灾。

注意

行驶时，切勿将脚放在离合器踏板上休息；否则可能导致离合器磨损/损坏。

斜坡和渡轮引坡

遇到极陡的斜坡（如渡轮引坡等），特别小心以免损坏车身底部。

催化转换器

 催化转换器将释放出大量的热量（即使在发动机关闭后的短时间内），可能引发火灾。

切勿在任何易燃物体（如纸张、干燥的草地或干燥的落叶）上操作或停驻车辆。

在发动机运行时或关闭后一段时间内、催化转换器冷却前切勿用身体任何部位接触排气系统。

催化转换器安装在排气系统内，用于减少废气污染。

注意

为防止损坏催化转换器，必须遵守以下注意事项：

- 应使用柴油，如果添加的是汽油，本公司不承担任何责任。如果您不小心添加了汽油，应立即联系本公司授权服务商检修。切勿起动发动机。
- 如果车辆在行驶时变得难以起动或驾驶性能降低，请低速将车开至就近的本公司授权服务商检修。
- 切勿在油位极低时行驶。在燃油耗尽的情况下行驶可能导致发动机无法起动。
- 切勿以推或拖的方式起动车辆。
- 车辆行驶时，切勿关闭发动机。

起动和驾驶

DPF（柴油颗粒捕集器）的使用注意事项

DPF的主要作用是收集车辆尾气中的颗粒，并在一定的周期内通过主动和触发式再生来清除DPF中收集的颗粒以达到恢复DPF收集颗粒的功能。这里的主动再生是指发动机根据实际工况自动启动自我恢复DPF收集车辆尾气中颗粒的功能；触发式再生是指发动机目前的工况无法满足主动再生条件，需要人为干预操作进行的再生。

DPF一键再生开关式再生

仪表报警提示

一级报警提示：组合仪表上显示“请高速行驶或安全触发DPF原地再生”，显示9秒，蜂鸣器提示三声，组合仪表上的“DPF

（柴油颗粒捕集器）警告灯（黄色）”常亮。

二级报警提示：组合仪表上显示“保证安全，立即触发DPF原地再生”显示9秒，蜂鸣器提示三声，可以通过短按方向盘上的OK按键或组合开关上的SET按键暂时取消，从报警弹框消失时开始计时，若在2分钟之内报警状态未发生变化，则重新触发报警，组合仪表上的“DPF（柴油颗粒捕集器）警告灯（黄

色）”以1赫兹频率闪烁。

再生过程中组合仪表上显示“DPF再生已完成xx%，请耐心等待”持续显示，组合仪表上的“DPF（柴油颗粒捕集器）警告灯（黄

色）”以0.5赫兹频率闪烁。

再生完成组合仪表上显示“DPF原地再生结束，可以正常驾驶”显示3秒，蜂鸣器提示一声。

不能接受再生操作组合仪表上显示“DPF因原因xx无法进行再生，详细见用户手册”，显示9秒，蜂鸣器提示一声。

DPF无法进行再生具体原因如下：

- 0： 发动机不处于Normal（正常）运行模式
- 1： 冷却液不处于许可的温度范围
- 2： 机油温度不处于许可的温度范围

起动和驾驶

- 3: 大气压力不处于许可的压力范围
- 4: 燃油温度不处于许可的温度范围
- 5: 电池电压不充足
- 6: 离合器踩下
- 7: 不处于空挡
- 8: 车速不等于零
- 9: 发动机转速不处于许可范围
- 10: 内部扭矩不处于许可范围
- 11: 油门踏板不处于许可范围
- 12: DPF上游温度不处于许可范围1
- 13: DPF上游温度不处于许可范围2
- 14: DOC（柴油氧化型催化器）上游温度不处于许可范围1
- 15: DOC（柴油氧化型催化器）上游温度不处于许可范围2
- 16: DPF颗粒不高于设定限值
- 17: 有DPF相关的故障
- 18: 有发动机相关的故障
- 19: 最大许可再生时间到了
- 20: DOC（柴油氧化型催化器）和DPF上游温度未在允许时间1内达到目标值
- 21: DOC（柴油氧化型催化器）和DPF上游温度未在允许时间2内达到目标值
- 22: 超过DPF上游的最高许可温度1
- 23: 超过DPF上游的最高许可温度2
- 24: 超过DOC（柴油氧化型催化器）上游的最高许可温度1
- 25: 超过DOC（柴油氧化型催化器）上游的最高许可温度2

- 26: 服务站再生命令未发出
- 27: 刹车踩下

开关式再生步骤

- 1 停车，手动变速器车型挂空挡（6AMT自动变速器车型挂N挡，6AT自动变速器车型挂P挡），启用驻车制动，关闭点火钥匙（或点火开关）2分钟；
- 2 起动车辆；
- 3 按住一键再生开关并保持2秒，DPF再生将会开始。

提醒：发动机转速上升到2000转/分说明再生触发成功，转速未上升说明未成功，关闭点火开关等2分钟，再重新按照上述步骤操作。再生开始后除非必须驾驶，请保持在空挡，车辆处于停止状态，请勿进行其它操作（如：踩制动踏板，踩离合器踏板，踩油门踏板等），直到发动机转速恢复到怠速。

注意

DPF再生温度很高，请把车辆停在空旷通风地方，使用过程中需确认周围无易燃物（如：枯草，油品等）。如多次不能再生成功，请至本公司授权服务商处进行处理。

起动和驾驶

再生的条件

- DPF过载，颗粒值超过设定值（仪表出现一级、二级报警）。
- 水温大于40摄氏度。
- 无DPF相关功能报错。
- 车速为0，挡位为空挡（6AT自动变速器车型挂P挡）。

无法再生的可能原因

- 离合器踏板踩下。
- 挡位不处于空挡（6AT自动变速器车型挡位不处于P挡）。
- 车辆未处于停止状态（车速不为零）。
- 油门踏板踩下。
- 制动踏板踩下。
- 发动机状态不满足（如水温过低，排气温度过高）。
- 发动机存在DPF相关故障。
- 未按照再生步骤进行操作。

高负荷行驶再生步骤

- 1 进行高负载工况循环，例如高速行驶（车速保持80公里/小时及以上）；
- 2 驾驶车辆持续30分钟左右。

驾驶工况特殊情形

在以下情况下，车辆几乎不具备触发再生，主动再生的效率也普遍偏低甚至没有，需要驾驶员注意并尽量规避：

- 反复启停车辆。
- 长时间使车辆处于低车速、低负荷的运行工况。
- 在驻车的情况下长时间怠速。

注意

长时间怠速，DPF积碳量会累计增加。如您的车辆一直需要在长怠速的工况下，可在车辆主动再生功能激活时，请主动踩油门使发动机转速至2000~2500转/分以辅助再生。

燃油

燃油加注

! 禁止将柴油与机油、汽油、煤油、石蜡、水或其它液体混合起来使用，这可能会导致燃油系统损坏。

不要将油加得太满，以至于可以从加油孔中看到或溢出，从而造成您自己及他人接触燃油的危险。

根据车辆油箱的加油口标签，选择所需加的燃油。请参阅一般技术参数章节中的“发动机主要参数”。

注意

- 我们建议您使用不含添加剂或其它发动机清洗保护剂的高质量燃油。
- 如果意外加注了汽油，应立即联系本公司授权服务商检修。不要起动发动机。如果起动加注了汽油的发动机，将对燃油系统组件造成重大损坏。此种损坏不在保修范围内。

! 为防止燃油溢出，请在加油喷嘴自动关闭时停止加油。继续加油可能会使油箱过满，从而导致燃油在气温较高的天气或在车辆拐弯时溢出。

加油盖

打开驾驶员侧车门，然后打开加油口小门。

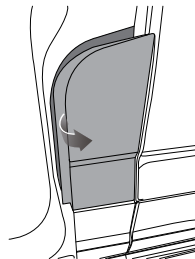

逆时针转动燃油加注口盖，使燃油加注口盖拆卸，可以进行燃油加注。加注完毕后，顺时针拧紧燃油加注口盖，然后关闭加油口小门。

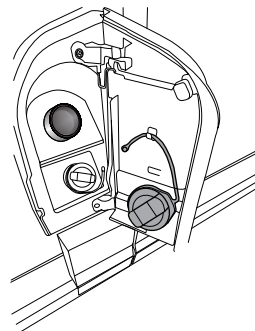

节省燃油

油耗主要受到三个因素的影响：

- 维护车辆的方式
 - 请按照《用户保修保养手册》上的规定，到本公司授权服务商对车辆进行定期维护。
 - 定期检查轮胎压力。
- 驾驶车辆的方式
 - 避免在低挡位时高速行驶（应换挡），否则会增加油耗。
 - 频繁地冷起动和/或短距离驾驶意味着极高的油耗。
 - 行驶在不畅通或曲折的道路上时，或上坡行驶时，都将增大油耗。
 - 必须预先考虑可能发生的危险，以免使用紧急制动。
 - 确保驾驶时已完全松开驻车制动。
- 车辆负载
 - 负载越重，油耗越大。切勿增加不必要的负载。



以下驾驶注意事项将帮助您节省燃油并保护环境。

- 确保轮胎气压正确。
- 避免起动后立即加速，避免把加速踏板踩到最底位置。
- 低挡行驶时间不宜过长。
- 在发动机运转平稳的情况下，尽量采用最高挡位。
- 预先考虑可能出现的障碍物、交叉路口、急转弯处或交通灯，并提前对车速进行相应的调整。
- 如果预见到交通可能会长时间堵塞或需等待较长时间，如果安全条件允许，请关闭您的发动机。

寒冷天气注意事项

⚠️ 严禁将灯油（煤油）用作添加剂。在燃油中加入汽油将非常危险。

为减少寒冷天气使用燃油可能遇到的问题，应考虑以下建议：

- 应使用符合冬季要求的燃油。
- 将车辆停放在可以将燃油温度维持在 -9°C 以上的区域。
- 在每日行车结束后为油箱加油；这将减小燃油冷凝的可能，从而减小冷凝后升温所产生的水对油质的影响。
- 按照推荐的时间间隔更换燃油滤清器的滤芯。
- 将蓄电池电量维持在正常工作状态。

注意

添加剂可能会降低燃油的润滑性能，导致发动机和喷油设备更快磨损和损坏。

燃油胶管

燃油管路中部分使用了胶管，长时间后出现老化等现象是不可避免的。请务必依据《用户保修保养手册》定期检查燃油胶管，并每隔10年/16万公里进行更换。

尿素

提醒：适用于配置尿素加注口的车型。

当组合仪表上的“尿素警告灯(黄色)”点亮，用户需要及时补充车用尿素溶液。使用的车用尿素溶液需要满足ISO 22241-2:2019的标准。

尿素加注

⚠️ 禁止将尿素与机油、煤油、石蜡、水或其它液体混合起来使用，这可能导致尿素系统的损坏。尿素箱的额定容积为20.3L，推荐使用标准的尿素枪加注，跳枪后补枪次数不得超过两次，如采用其它简易工具加注尿素，用户需要根据估算的尿素剩余情况进行加注，不要将尿素加的太满，以至于可以从加注孔中看到或溢出，从而造成您自己与他人接触尿素的危险。

打开驾驶员侧车门，然后打开加油口小门。

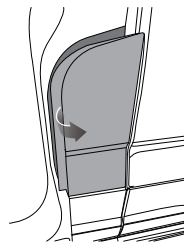

起动和驾驶

逆时针转动尿素加注口盖，使尿素加注口盖拆卸，可以进行尿素加注。加注完毕后，顺时针拧紧尿素加注口盖，然后关闭加油口小门。

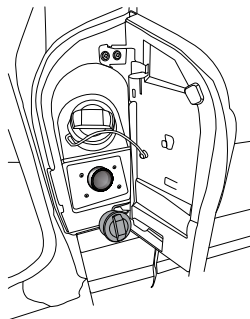

提醒：尿素加注口盖颜色为蓝色，盖子上的文字标识是AdBlue。

手动变速器

换挡

换挡时，完全踩下离合器踏板，然后拨动换挡杆。换挡完成后，慢慢松开离合器踏板。

换挡杆球头上标有所有挡位。

六挡手动变速器

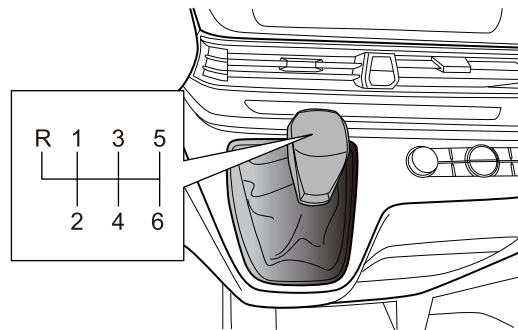

6挡：用大于弹簧压力的力将换挡杆完全打到右侧，然后打到下方。降至5挡时，切勿向左侧施加横向压力，否则可能意外换到3挡。从而导致发动机超速运转。

提醒：无法将换挡杆直接从6挡切换到倒挡R。

倒挡R：从空挡位置先提起换挡杆上的提拉管，用大于弹簧压力的力将换挡杆完全打到左侧，然后打到上方。

起动和驾驶

提醒：只有在切换倒挡R时才需要提起换挡杆上的提拉管。

注意

在换入倒挡或从倒挡换出前，车辆必须完全停止。必须按顺序加挡，严禁使用2挡起步。变速器不应空挡滑行，特别是下坡时禁止换入空挡，防止烧损同步器及各类型轴承。

6AMT自动变速器

使用须知

以下信息非常重要-特别是对机械式自动变速器（AMT）不熟悉的用户：

- 变速器的选换挡机构为液压执行机构，因此可能会在驾驶员侧车门开启等情况下听到蓄能器蓄压时产生的声音，这属于正常现象。
- 在起动发动机前，变速器换挡杆置于N挡，确保踩下制动踏板，拉起驻车制动。
- 发动机启动后，行车制动和驻车制动仍保持，将换挡杆换入所需要的挡位。
- 在平坦路面上，松开驻车制动，保持行车制动，直到您准备好行驶。挂入1挡或R挡起步，松开制动踏板，在不踩下加速踏板的情况下，车辆会自动缓慢前进或后退。

机械式自动变速器为6挡变速器，具备两种换挡模式：自动模式和手动模式。

提醒：在组合仪表上的数字或字母显示所选择的挡位或模式。

起动和驾驶

换挡杆操作

! 换挡杆移至A/M位置后应停留片刻，在A/M位置停留的时间约为1秒。

换挡杆与变速器实际挡位不一致时，组合仪表上挡位闪烁提示。

- 稳态位置

换挡杆拨动后能停留在挡位内，他们分别是N、R、G。

- 非稳态位置

换挡杆拨动后一经释放即复位至G，它们分别是 +、-、A/M。

换挡杆位置

N (空挡)

车辆起动并且发动机长时间怠速运行时（例如等候交通信号灯）选择该挡。

R (倒挡)

只有当车辆静止并踩下制动踏板后才能选择。倒挡请求不成功时，组合仪表上挡位闪烁提示。

G (行驶挡)

换挡杆复位位置，位于+和-之间。车辆正常行驶时换挡杆处于该位置。

+ (升挡)

使变速器升入临近高档。

- (降挡)

使变速器降入临近低挡。

A/M (自动模式/手动模式)

使变速器自动或手动换挡。

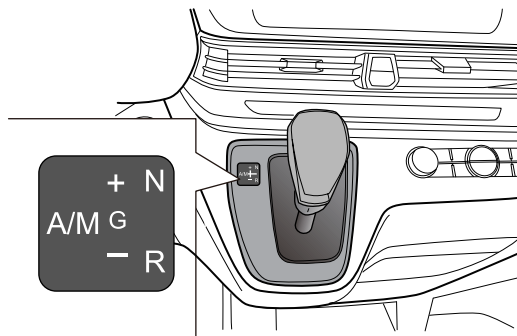

提醒：对于配置6AMT自动变速器车型，停车时，变速器换挡杆挂入A1/M1挡（平地或上坡）或R挡（下坡），再次起动车辆前，必须把变速器换挡杆挂入空挡。

车辆行驶中挂入空挡

 车辆正常行驶过程中，为了确保您的驾驶安全，**不建议将换挡杆挂入空挡。**

在车辆行驶时，如果驾驶员松开加速踏板，移动换挡杆至空挡，变速器会允许挂入空挡。如果驾驶员踩着加速踏板挂空挡，变速器不会接受该请求，仍维持之前的挡位。

在行驶中，如果驾驶员从空挡中挂入其他非倒挡挡位，不需要踩制动踏板，只需将换挡杆从N移至G位置，变速器会自动挂入和当前车速及发动机转速所匹配的挡位。

自动模式

在自动模式下，变速器可以根据车速和加速踏板位置，自动在6个前进挡中选择。

自动模式下的手动换挡

在自动模式下也可进行手动换挡，换挡杆由G移至+方向后立即释放，变速器将升入临近高挡。换挡杆由G移至-方向后立即释放，变速器将降入临近低挡。

提醒：在自动模式下手动换挡请求合理时才能接受并执行，执行后变速器维持自动模式。

自动模式下的强制降挡（kick-down）

 在光滑的路面上使用强制降挡功能可能会发生驱动轮打滑，这样会有侧滑的危险。

车辆在行驶中，一次踩下加速踏板到底（这被称为kick-down），为在超车时提供良好的加速性能。在某些车速下，这将使变速器立即换到合适的低挡位，并提供快速的加速。

手动模式

在自动模式下，将换挡杆从G拨向A/M位置，以启用手动模式。

在手动换挡模式下，换挡杆由G移至+方向后立即释放，变速器将升入临近高档。换挡杆由G移至-方向后立即释放，变速器将降入临近低挡。

如果驾驶员选择的换挡时机不合理，如在发动机转速过低的情况下升挡或在车速过高的情况下降挡，变速器不予以响应，车辆仍以原挡位行驶，同时挡位闪烁。车辆在某一挡位行驶，当发动机转速低于一定值时，变速器会自动降入临近低挡，以避免发动机熄火；当车辆加速，发动机转速持续上升并达到极限转速后若此时没有升挡要求，变速器才会自动升入临近高档，以保护发动机。

要取消手动模式返回自动模式，将换挡杆从G拨向A/M位置即可。

提醒：返回自动模式后的驾驶模式仍旧为切换前在自动模式下所选择的。

爬行功能

 在坡道起步或行驶时，请勿使用爬行功能，否则可能会溜车或加剧离合器的磨损。

启动发动机挂入1挡或R挡后，松开驻车制动然后松开制动踏板，在不踩下加速踏板的情况下，车辆会自动缓慢前进或后退。

当车辆处于爬行功能，打开驾驶员侧车门，车辆将停止爬行功能。在关闭驾驶员侧车门，踩下制动踏板再松开后，车辆恢复爬行功能。

提醒：如果车辆以2挡起步则爬行功能不起作用；如果车辆在1挡或R挡起步时，忘了释放驻车制动，车辆将熄火。

 为防止坡道起步时离合器过热，请配合使用驻车制动和加速踏板。起步时先启用驻车制动，然后在松开制动踏板后，踩下加速踏板，当感觉车辆抖动或有移动的趋势后迅速松开驻车制动，使车辆平缓的起步。

车辆起步

将换挡杆置于空挡N并将点火开关转至ACC（解锁）位置，此时组合仪表显示上次车辆熄火时显示的挡位及模式，踩下制动踏板，起动发动机。

发动机起动后，组合仪表显示空挡N及自动模式A。踩下制动踏板，将变速器换挡杆由N换至G，此时变速器自动挂入1挡且组合仪表显示1。如果想以2挡起步，则将换挡杆向+方向推动一下，此时组合仪表显示2；踩下制动踏板，将变速器换挡杆由N换至R，此时变速器挂入倒挡，组合仪表显示R。

挂入挡位后，松开驻车制动然后松开车制动起步。

提醒：车辆起动后静止时，不踩下制动踏板从N挡移动换挡杆，变速器不会有换挡的响应。

特殊情况说明：



为了安全，在空挡驻车时，请启用驻车制动，以防止车辆的意外移动。

在坡道短暂停留如遇堵车时，请使用驻车制动或行车制动，切勿频繁使用加速踏板来保持车辆不溜车或以低于10公里/小时的速度爬坡，这样会加速离合器的磨损。

如果离合器温度过高，蜂鸣器会发出鸣叫，需立刻找安全位置停车熄火5分钟以上，再继续行驶。

提醒：在离合器温度过高的情况下，爬行功能不起作用。

6AT自动变速器

操作

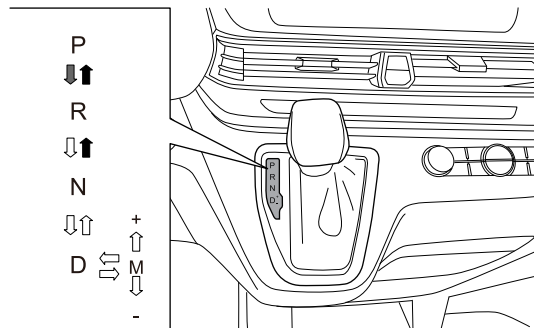

⇒ 车辆启动或者点火开关在“ON（开启）”位置，换挡时踩下制动踏板（保持不松开）并按下位于换挡杆上端前侧的锁止释放按钮。

→ 移动换挡杆时必须按下位于换挡杆上端前侧的锁止释放按钮。

⇨ 可以在不按位于换挡杆上端前侧的锁止释放按钮移动换挡杆。

起动和驾驶

6AT自动变速器有6个前进挡和一个倒挡。按照换挡杆的位置，可以自动进入各挡位。

为了平稳驾驶，从N挡挂到前进挡或倒挡时应踩下制动踏板。

 **挂D挡或R挡前一定要检查车辆附近的人群情况，尤其是儿童。**

离开驾驶座前，一定要确认换挡杆在P挡位置；然后设置驻车制动并停止发动机。

注意

为了避免损坏变速器，不要在踩制动踏板挂入R挡或其它前进挡位置的状态下进行发动机加速。车辆停在上坡路上时，不要使用发动机动力来固定车辆。请使用制动器或驻车制动。发动机以大于怠速的速度转动时，切勿从N挡或P挡挂入D挡或R挡。

挡位

P（驻车挡）

 **如果在车辆行驶中挂入P挡会损坏变速器。不要用P挡来代替驻车制动，一定要确认换挡杆挂在P挡并完全设置驻车制动。**

挂入P挡位置前一定要完全停止车辆。此位置锁止变速器输出齿轮，防止驱动轮转动。

R（倒挡）

 **挂入R挡或推出R挡前，车辆必须完全停下来；在车辆移动中挂入R挡会损坏变速器。**

使用此挡来倒车。

N（空挡）

车辆及变速器都没有被锁住。车辆在稍微有坡度的坡上会自由滑下，除非踩制动或设置驻车制动。

D（前进挡）

这是一般的前进挡位置，变速器将自动地在6个挡位间顺序变换，提供最省油且最强的动力。

超车或爬坡时，完全踩下加速踏板，变速器会自动降挡，提供额外动力

M（手动模式）

无论车辆怠速还是移动，都可以通过把换挡杆从D挡推入M（手动模式）位置选择手动模式。要恢复D挡操作，把换挡杆推回D挡位置即可。

相对于手动变速器而言，自动变速器手动模式允许在踩加速踏板的情况下换挡。

(+)：向上推一下换挡杆升高一个挡位。

(-)：向下拉一下换挡杆降低一个挡位。

提醒：此操作不需要按换挡杆前侧的锁止释放按钮，且能自动回位。

手动解除P挡锁

蓄电池无电或变速器电脑故障时，车辆将无法辨识制动踏板信号，需要手动解除P挡锁。将车辆推到安全的位置，撬开换挡面板，将钥匙头插入图示圆孔位置并按压，同时握住换挡手柄并按下手柄上的锁止按钮，向后拉动换挡杆，从P挡向后拉出到N挡。然后复原所有拆卸零件，停车后将挡位挂入P挡。

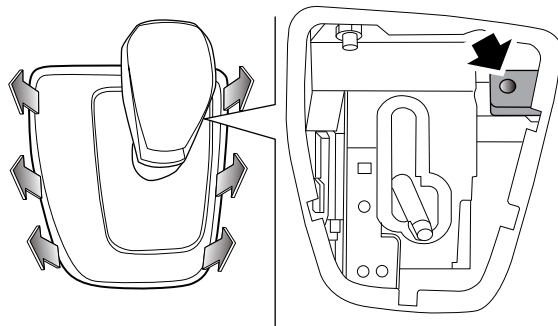

动力转向装置

液压动力转向装置

由于车辆装有动力转向装置，所以在发生液压故障时，驾驶员仍然可以保持对转向的完全控制，但需要使用更大的力操纵方向盘。

电动助力转向装置



如果电动助力转向发生故障或者不能工作，转动方向盘会非常沉重，极大影响行驶安全性。

电动助力转向系统只有在发动机启动后才作用，通过电机来进行助力转向，根据车速、转向力矩和方向盘转角自动调整转向助力。

电动助力转向系统的优点在于结构简单、节能。与传统液压助力转向系统相比，电动助力转向系统只在实际转向时才需要能量，这种按需用电的工作方式可以降低动力损耗。

注意

电动助力转向工作时，方向盘长时间位于极限位置会导致转向助力减小，手感变重。

EPS（电动助力转向）系统失效警告灯

请参阅驾驶之前章节中的“警告灯和指示灯”。

如果蓄电池电缆断开或蓄电池严重亏电，可能会导致该灯点亮。这时请将方向盘向左打到底（打到底时稍微用力），然后再向右打到底，回到中间位置，即可完成系统初始化，则该灯熄灭。

制动系统

行车制动

双管路制动液压系统

 行驶时，如果一条液压管路发生故障，组合仪表上的

“制动系统警告灯（红色）” 将亮起；其可能导致制动踏板行程和作用力增加，制动距离更长，也可能导致车辆摆向一边。切勿通过一踏一放的方式恢复制动踏板的压力。如果一条制动管路出现压力故障，必须查明原因。请立即将车小心停下。应立即联系本公司授权服务商检修。切勿继续行车。

如果一条液压管路发生故障，另一条液压管路将继续运行。

一般状态

 务必确保地毯或其它物体不会妨碍制动踏板运行。

切勿将脚放在制动踏板上休息，因为这样可能导致制动器过热、效能下降和过度磨损。如果制动片/制动蹄过度磨损，将发出刺耳的叫声或鸣叫，应用制动时，制动效能将会受到影响。应尽快联系本公司授权服务商检修。

如果发动机因某种原因停止运转，制动助力器在进行两次踏板操作后将停止运行，此时如果希望获得预期的制动效果，就需使用更大的力操作踏板。在这种情况下，制动距离可能更长。

如果未经常使用车辆或长时间将其停放在车库中，制动系统的效能也会降低。应尽快联系本公司授权服务商检修。

潮湿状态

 在大雨天气、泥泞的道路上驾驶时，车辆制动效能将大幅下降。此时，应在确保您与其它车辆保持安全距离的情况下，用间歇性轻踩制动踏板方式使制动器摩擦组件保持干燥。在湿气很重的天气，可能每隔数公里就需要重复进行该操作。

冬季时，制动片和制动盘上可能会结冰或堆积盐分。间歇性轻踩制动踏板，可清除冰和堆积的盐分。

下陡坡

 过热的制动器可能降低其制动效能，并可能导致车辆向一侧摆动。

对于可能需要不断应用制动的陡坡，下坡前应选择较低挡位并使用发动机制动，以减小所需的制动力。

ABS（防抱死制动系统）

ABS用于防止车轮在紧急制动的情况下抱死，从而帮助您保持对方向的控制。无需特殊的驾驶技巧。

正常制动情况下（路面有足够的摩擦力，可以防止车轮抱死），ABS将不会被激活。

制动系统的一个重要组成部分就是电子制动力分配系统（EBD），用于在全负载情况下优化后轮制动力。

使用ABS进行紧急制动的重要规则：

- 1 踩下离合器踏板并完全踩下制动踏板。
- 2 绕过障碍物。无论使用的制动力多大，您都可以保持对方向的控制。

ABS的作用



ABS不一定能缩短制动距离，根据路面情况的不同，制动距离可能会有较大差异。事实上，未带ABS的车辆在某些路面（如砾石路和有积雪的道路）上行驶时，制动距离可能更小。

当车辆处于高速运行状态或出现水路打滑（如路面有水，使轮胎无法与路面充分接触）的情况，ABS无法克服某些物理限制，为车辆提供较短的制动距离。

ABS可以更好地保护您自身和其它道路使用者的安全，免受不必要的风险。但您仍有义务遵守一般安全规则，并应适当考虑路面、天气和交通情况。

如果您使用的制动力超过了轮胎和地面间的附着力，足以导致一个或多个车轮抱死，那么ABS将自动开始运行。您将听到一声快速的震响，同时通过制动踏板会感觉到微震。

即使在打滑的路面进行紧急制动时，也请务必踩下离合器踏板并完全踩下制动踏板。ABS被激活，并将持续监测每个车轮的速度，然后根据可提供的摩擦力改变其制动压力。

这就可以防止车轮抱死，以确保对方向的控制。

驾驶带ABS车辆的注意事项

- 紧急制动的情况下，踩下离合器踏板同时完全踩下制动踏板。
- 正常制动的情况下，稳步地对踏板施力，切勿采用快速一踏一放的方式。
- 切记制动时仍然可以使用转向控制。
- 使用ABS并不能消除某些危险，如：与前面的车辆靠太近行驶、路面打滑时行驶和行驶时过分追求速度等。
- ABS并不保证能缩短制动距离。
- 如果听到或感觉到制动踏板微震，请不必担心。这是ABS运行时的正常现象。

ESP（电子稳定系统）

ESP作用

ESP涵盖了ABS、EBD、TCS、VDC、EBA、RMI和HAS功能。

当ESP（电子稳定系统）工作时，ESP指示灯会在组合仪表上闪烁。您可能听到一些噪音或感觉到制动踏板出现振动，这是正常现象。



“ESP指示灯（黄色）”在点火开关置于“ON（开启）”位置时点亮，并在几秒钟后熄灭。在正常驾驶状态下，ESP指示灯保持熄灭状态，ESP处于监控驾驶状态。当ESP指示灯闪烁时，则表明ESP正在工作，您可能听到一些噪音或感觉到制动踏板出现振动，这是正常现象。如果ESP发生故障，ESP指示灯将持续亮，请将车辆送到本公司授权服务商处检查ESP系统。

ESP可通过ESP OFF开关进行关闭，ESP功能关闭后，“ESP OFF指示灯（黄色）”点亮，仅剩ABS与EBD功能。

EBD电子制动力分配系统

EBD电子制动力分配系统自动监测各个车轮与地面的抓地力状况，将制动力最佳的分配至四个车轮，从而提高制动效能和车辆行驶稳定性。

TCS牵引力控制系统

TCS牵引力控制系统可在起步和加速时自动的调控驱动力，以防止车轮打滑，从而保持车辆的行驶稳定性。

VDC车辆稳定控制系统

VDC车辆稳定控制系统是一种先进的电脑系统，可帮助您在恶劣行驶的条件下控制车辆的行驶方向。当电脑检测到您期望的行驶路线与车辆的实际行驶方向发生偏差时，VDC车辆稳定控制系统会有选择地在车辆的一个或几个制动器上施加制动压力，使车辆保持在您操纵动作指令的方向。

EBA液压辅助制动

在紧急情况下，驾驶员进行制动时的踏板力常常是不够的。EBA液压辅助制动能够识别这种快速但踏板力不足的状况并自动建立高达接近抱死水平的制动压力，可大大缩小制动距离。

RMI防侧翻

RMI防侧翻依据对方向盘转角和横向加速度的监控，能及早识别出车辆翻滚趋势，及时通过对单轮或多轮施加制动，最大程度防止翻滚发生。

HAS坡道辅助

在车辆上坡时，HAS坡道辅助能够防止驾驶员在松开制动踏板后，车辆后溜。驾驶员最多可有1.5秒的时间将脚从制动踏板移到加速器踏板上，进行坡道起步。

驾驶带ESP车辆的注意事项

ESP则能够探测和分析车况并纠正驾驶的错误，防患于未然。任何事物都有一个度的范围，如果驾车者盲目开快车，现在的任何安全装置都难以保全。

起动和驾驶

手驻车制动

拉起驻车制动手柄

- 用力将制动踏板踩到底。
- 用力将驻车制动手柄往上拉动，并确保将其锁定在“上方”位置。
- 松开制动踏板，并确保车辆已处于静止状态。
- 如果车辆仍在移动，用更大的力将驻车制动手柄往上拉。

提醒：对于配置手动变速器车型，停车时，换挡杆挂入1挡（平地或上坡）或R挡（下坡）。对于配置6AMT自动变速器车型，停车时，换挡杆挂入A1/M1挡（平地或上坡）或R挡（下坡），再次起动车辆前，必须把换挡杆挂入空挡。对于配置6AT自动变速器车型，停车时，换挡杆挂入P挡。

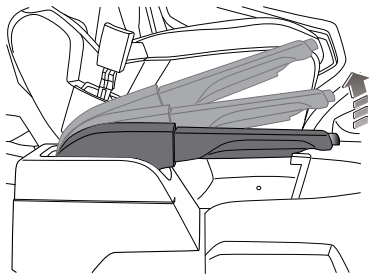

在点火开关位于“ON（开启）”位置时，拉起驻车制动手柄，组合仪表上的“制动系统警告灯（红色）”将亮起。

上坡停车

如果面向上坡停车，将前车轮转离路缘。如果面向下坡停车，将前车轮转向路缘。

松开驻车制动手柄

 在打开点火开关前，切勿松开驻车制动手柄。否则您将无法控制车辆方向。车辆行驶务必确保已完全松开驻车制动手柄，并且组合仪表上的“制动系统警告灯（红色）”已熄灭，因为采用部分制动可能会导致后制动器过热、效能下降、过度磨损甚至可能引发事故。

轻轻将驻车制动手柄往上拉动，按下杆端部的按钮，再将手柄完全推下。

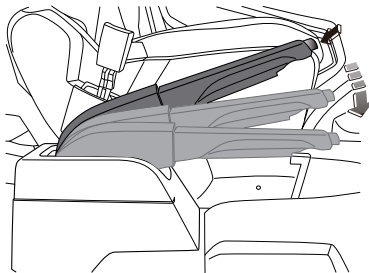



EPB（电子驻车制动）

提醒：适用于配置EPB（电子驻车制动）的车型。

EPB（电子驻车制动）开关 $\text{\textcircled{P}}$ 位于仪表台左侧，使用EPB开关控制驻车制动器的拉紧或释放。

EPB使用前需知事项

- 点火开关处于ACC/ON挡，EPB可一直使用。为防止蓄电池过放电，当车辆不运行时，避免重复操作EPB开关。在蓄电池电量不足的情况下，EPB系统是不能够拉紧或释放的。
- 在坡道起步时，EPB可防止无意间发生车辆溜车。当车辆牵引力大于下滑分力时，EPB才会自动释放。
- 在车辆的普通制动操作失灵时，紧急制动功能仍能对车辆进行制动，具体请参阅本章节中的“紧急制动功能”。
- 在接通或关闭电子驻车制动时会产生轻微的噪音，此是正常现象，不必因此而不安。
- 当车辆电源中断时，驻车制动器拉紧状态下无法再松开，松开状态下无法再拉紧，请外接电源。
- 如果“EPB（电子驻车制动）指示灯（红色）”未能在您操作EPB开关时熄灭或亮起，或者“EPB（电子驻车制动）故障警告灯（黄色）”亮起，EPB用正常的操作无法释放，请与本公司授权服务商联系。
- 不要在坡度大于20%的路面上电子驻车，否则可能溜车。当超过限定坡度的坡道停车时，EPB不能完全制动，此时驾驶员可通过踩下制动踏板来防止溜车。

驻车

手动驻车

- 1 点火开关处于ON挡或发动机运转时。
- 2 使车辆处于静止状态。
- 3 向上拉起EPB开关 $\text{\textcircled{P}}$ ，驻车制动器拉紧，当组合仪表上的“EPB（电子驻车制动）指示灯（红色）”点亮，表示驻车制动成功。
- 4 对于配置手动变速器车型，停车时，换挡杆挂入1挡（平地或上坡）或R挡（下坡）。对于配置AT自动变速器车型，停车时，换挡杆挂入P挡。
- 5 当车辆位于坡道上时，请转动方向盘保证车辆在出现溜车时对准马路沿。

自动驻车

当点火开关关闭且车辆静止时（若车辆为非电子换挡配置，自动驻车开关需正常打开），驻车制动自动拉紧，组合仪表上的“EPB（电子驻车制动）指示灯（红色）”将会点亮，由此防止车辆意外溜车。

注意

当车辆电源中断时，打开的驻车制动无法再闭合，在这种情况下，请将车辆停在水平地面上并挂入1挡（手动变速器）或将换挡杆置于P挡（AT自动变速器）来固定车辆。

启动和驾驶

自动驻车功能的禁用

在一些特殊情况下（比如洗车时或寒冷天气制动盘可能结冰时），如果您不需要EPB自动驻车功能，执行如下操作，则车辆不会自动驻车：熄火前EPB处于释放状态，驾驶员一手按下EPB开关，使驻车制动器处于释放位置，另一只手进行电源熄火，此时EPB系统不执行夹紧动作，操作完成后驾驶员可以松开EPB开关。若在EPB系统进入睡眠状态之前，驾驶员再执行拉起EPB开关，EPB系统将再次执行夹紧动作。

起步

手动释放EPB

- 1 点火开关处于ACC/ON挡。
- 2 踩下制动踏板。
- 3 按下EPB开关(Ⓢ)，驻车制动器释放，当组合仪表上的“EPB（电子驻车制动）指示灯（红色）”熄灭，表示驻车制动松开。

自动释放EPB

! 当车辆停下而发动机运行时，如果挂入了某个挡位，那么绝不允许随意踩加速踏板。否则车辆会立即自行移动，有发生事故的风险。

- 1 点火开关打开。
- 2 驾驶员佩戴安全带。
- 3 变速器处于挂挡位置。

- 4 踩下加速踏板。在平面或坡道上起步时，踩下加速踏板，当牵引力大于下滑分力时，驻车制动器会自动松开，组合仪表上的“EPB（电子驻车制动）指示灯（红色）”将会熄灭，车辆即开始移动。

紧急制动功能

拉起EPB开关(Ⓢ)并保持不动，便会激活紧急制动功能。此时车辆会通过激活液压制动系统对四个车轮制动，其制动效果就像大力踩制动踏板一样。只要一松开EPB开关或大力踩加速踏板，紧急制动便会中止。

注意

此功能用于普通的制动操作已失灵的情况。

起动和驾驶

AUTO HOLD（自动驻车）

提醒：适用于配置AUTO HOLD（自动驻车）的车型。

AUTO HOLD（自动驻车）开关^(A)位于仪表台左侧，使用此开关控制自动驻车系统的打开或关闭。

当车辆经常遇见红绿灯或行驶走走停停时，自动驻车系统为驾驶员提供支持，减轻驾驶疲劳。自动驻车功能使驻车制动器在车辆起步时自动释放，在车辆静止时自动驻车。

打开自动驻车

注意

打开自动驻车功能需要满足这些条件：驾驶员车门已关闭；驾驶员安全带已系紧；发动机已起动。

按下AUTO HOLD（自动驻车）开关^(A)，组合仪表中的“**AUTO HOLD**”

（自动驻车）指示灯（白色）”**AUTO HOLD**”点亮。车辆静止后，当组合仪表上的“**AUTO HOLD**（自动驻车）指示灯（绿色）”点亮时，自动驻车处于工作状态，驾驶员可以松开制动踏板。自动驻车进入工作状态时，首先进行ESP保压驻车，10分钟后如果车辆仍然处于静止状态则ESP请求EPB夹紧驻车。“自动驻车指示灯（绿色）”熄灭，“**EPB**（电子驻车制动）指示灯（红

色）”**(P)**”亮起。

在自动驻车工作过程中，打开车门或解开安全带将触发EPB工作，“自动驻车指示灯（绿色）”熄灭，“**EPB**（电子驻车制动）指示灯（红色）”亮起。

如果像往常一样挂挡踩下加速踏板，那么驻车制动器会自动松开，车辆开始起动。组合仪表上的“**AUTO HOLD**（自动驻车）指示灯（白色）”常亮，此时自动驻车处于待命状态。

关闭自动驻车

按下AUTO HOLD（自动驻车）开关^(A)，组合仪表上的“**AUTO HOLD**（自动驻车）指示灯（白色）”熄灭，自动驻车功能关闭。

！ 不要在坡度大于25%的路面上自动驻车，否则可能溜车。

当组合仪表上的“**AUTO HOLD**（自动驻车）指示灯（黄色）”**AUTO HOLD**”亮起，自动驻车系统故障，请尽快前往本公司授权服务商处进行车辆检查。

警告灯

与制动系统有关的警告灯有“制动系统警告灯（红色）”、“ABS 警告灯（黄色）”、“EBD警告灯（红色）”、“ESP指示灯（黄色）”、“ESP OFF指示灯（黄色）”、“EPB（电子驻车制动）指示灯（红色）”、“EPB（电子驻车制动）故障警告灯（黄色）”和“AUTO HOLD（自动驻车）指示灯”，请参阅驾驶之前章节中的“警告灯和指示灯”。

定速巡航控制系统



在无法以恒定车速安全行驶的场所，使用巡航控制会有危险。因此，在蜿蜒曲折的道路上或交通拥堵时，不要使用巡航控制。在湿滑路面上行车时使用巡航控制也有危险。在这类路面上，轮胎牵引力的急剧变化会导致车轮不必要的空转，车辆可能会失控。在湿滑路面上不要使用巡航控制。

您的车辆可能配备了定速巡航控制系统。利用巡航控制，您可以将车速保持在40公里/小时或以上，而不用把脚一直踩在加速踏板上。定速巡航控制系统在车速低于40公里/小时时不工作。

在带有牵引力控制系统或电子稳定性控制系统的车辆上，当您正使用定速巡航控制系统时，系统开始限制车轮空转。如果发生这种情况，巡航控制将自动断开。

设置巡航控制

设定巡航控制



如果在未使用巡航时让巡航控制一直开启，您有可能碰到按钮并意外进入巡航状态。您有可能因此受到惊吓并使车辆失控。因此，应使巡航控制开关保持“断开”，直到您要使用巡航。

巡航控制开关位于方向盘上。





巡航开启/关闭开关。按下此按钮开启和关闭定速巡航控制系统。组合仪表上的“定速巡航指示灯”会点亮或熄灭。

起动和驾驶

: 巡航取消开关。按下此键取消巡航功能，不会将存储中设定的车速清除。

RES+: 巡航恢复/加速开关。如果存储设定车速，则向上按  可恢复此车速，如果再次向上按可以加速，按一次可增加车速1公里/小时，组合仪表上显示目标速度。

SET-: 巡航设定/减速开关。向下按  可设置速度，巡航功能开启同时组合仪表上的“定速巡航指示灯”由白变绿色，如果巡航功能正在启用，可向下按  以降低巡航速度，向下按一次可降低车速1公里/小时，组合仪表显示目标速度。

设定车速

- 1 按下 ，开启巡航控制。组合仪表上的“定速巡航指示灯（白色）”会点亮。
- 2 提到所需的车速。

提醒：该车速必须大于40公里/小时。

- 3 朝SET-方向向下按 ，然后松开，当前速度会被储存和保持，设置的速度会短暂地出现在组合仪表显示屏上，组合仪表上的“定速巡航指示灯”由白色变为绿色。
- 4 将脚从加速踏板上移开，车辆以稳定的车速巡航行驶。当制动器启用时，巡航控制会关闭。



恢复设定车速

如果已将定速巡航控制系统设置了巡航速度，然后踩下制动踏板或按下 ，则巡航控制会解除，但不会从存储中清除该设定

速度，若要恢复预先设定的速度，当车速达到40公里/小时或以上，朝RES+方向向上按 ，车辆恢复到先前设置的速度。



使用巡航控制时提速

有两种方法能提速：

- 踩下加速踏板可以提高车速。
- 如果定速巡航控制系统已经启用，朝RES+方向向上按 ，并保持住直到车辆加速至想要的车速，然后松开。若想以较小的增量提高速度，朝RES+方向短时向上按 ，然后松开。每次进行此操作，车辆将提速约1公里/小时，同时仪表会显示增加的目标速度。

使用巡航控制时减速

如果定速巡航控制系统已经启用：

- 朝SET-方向向下按 ，并保持住直到车辆减速至想要的车速，然后松开。
- 若想以较小的增量降低速度，朝SET-方向短时向下按 ，然后松开。每次进行此操作，车辆将减速约1公里/小时，同时仪表会显示减速的目标速度。

使用巡航控制时超车



用加速踏板来提高车速。当脚离开加速踏板时，车辆会减速至预先设定的巡航控制车速。

在坡道上使用巡航控制

定速巡航控制系统在坡道上的性能取决于车速、负载、以及坡道的坡度。爬陡坡时，可能需要踩住加速踏板以保持车速。下坡时，可能需要制动或降到低挡位以保持车速。当制动器启用时，巡航控制会关闭。

结束巡航控制

有三种方法可以断开巡航控制：

- 轻踩一下制动踏板；当巡航控制断开时，组合仪表上的“定速巡航指示灯”由绿色变白色。
- 按下.
- 按下彻底关闭定速巡航控制系统。巡航控制车速不会恢复。

清除车速记忆

当您按下或关闭点火开关时，巡航控制设定车速记忆将被清除。

泊车辅助系统

提醒：您的车辆上的泊车辅助系统的类型取决于您购买的实际车辆配置。

倒车雷达传感器

 泊车辅助系统并不是始终可靠的，它仅仅起向导的作用！倒车雷达传感器可能探测不到某些类型的障碍物，例如：铁丝网或绳索类细小物体、靠近地面的小物体、锥状物体、某些表面不反射的物体。

倒车雷达传感器上应当没有污垢、冰和雪。如果倒车雷达传感器的表面有沉积物，会妨碍它的正常工作。所以在清洗车辆时，应避免用高压水枪近距离直接喷射倒车雷达传感器。

位于后保险杠中的四个倒车雷达传感器扫描车辆后部区域，判断是否有障碍物。如探测到障碍物，传感器就会计算它至车辆后部的距离，并以报警声响信号向驾驶员传送这一信息。非常重要的一点是，该系统仅仅是一个泊车辅助系统，不能把它作为观察和个人判断的替代物。

倒车雷达泊车辅助系统的工作状态

挂入倒挡R后，泊车辅助系统会发出一声0.5秒的提示音，提示系统自动开始工作。当选择其它挡位时，泊车辅助系统停止工作。

提醒：如果挂入倒挡R后，系统发出3秒提示音，表示该系统发生了故障，应尽快联系本公司授权服务商检修。

泊车过程

当车辆距后障碍物距离约150厘米时，系统开始发出警报声，距离障碍物越近，警报声越急促。

当车辆距离后障碍物距离小于35厘米时，系统将发出长鸣。此时如果继续倒车则障碍物将不能被有效识别。

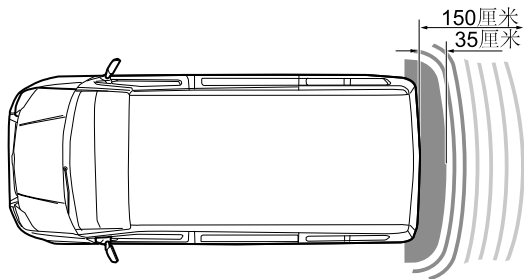

前、后雷达传感器

! 泊车辅助系统并不是始终可靠的，它仅仅起向导的作用！雷达传感器可能探测不到某些类型的障碍物，例如：铁丝网或绳索类细小物体、靠近地面的小物体、锥状物体、某些表面不反射的物体。

雷达传感器上应当没有污垢、冰和雪。如果雷达传感器的表面有沉积物，会妨碍它的正常工作。所以在清洗车辆时，应避免用高压水枪近距离直接喷射雷达传感器。

位于前保险杠中的四个雷达传感器扫描车辆前部区域，位于后保险杠中的四个雷达传感器扫描车辆后部区域，判断是否有障碍物。如探测到障碍物，传感器就会计算它至车辆的距离，并以报警声响信号向驾驶员传送这一信息。非常重要的一点是，该系统仅仅是一个泊车辅助系统，不能把它作为观察和个人判断的替代物。

前、后雷达传感器泊车辅助系统的工作状态

后雷达泊车辅助系统

选择R挡后，后雷达泊车辅助系统自动开启。退出R挡，后雷达泊车辅助系统自动待机。

前雷达泊车辅助系统

点火开关打到“ON（开启）”位置时，前雷达泊车辅助系统自动开启。挂入D挡或R挡或N挡，释放驻车制动，车速小于15公里/小时，前雷达报警提示音开关开启时，前雷达泊车辅助系统启动探测功能。

启动和驾驶

提醒：点火开关打到“ON（开启）”位置时，如果显示屏发出3秒提示音，则表示雷达泊车辅助系统发生了故障，应尽快联系本公司授权服务商检修。

前雷达报警提示音开关

前雷达报警提示音开关^{OFF}位于仪表台上的中央控制开关组上，当点火开关打到“ON（开启）”位置或换挡杆挂入R挡，前雷达报警提示音开关都会自动开启，前雷达泊车辅助系统功能开启，开关上的指示灯点亮，前雷达在报警范围内启用报警功能。按下该开关，则前雷达泊车辅助系统功能关闭，开关上的指示灯熄灭。

当前、后雷达泊车辅助系统工作时，如果前、后雷达泊车辅助系统出现了故障，前雷达报警提示音开关上的指示灯会闪烁6秒，然后熄灭，直到雷达系统故障解除才会再次亮起。

提醒：当前雷达报警提示音开关上的指示灯在闪烁过程中，此时系统故障解除，指示灯会立即从闪烁状态切换至常亮状态；当指示灯在闪烁过程中，系统退出工作状态，那么指示灯会立即熄灭。如果系统发生了故障，应尽快联系本公司授权服务商检修。

泊车过程

当车辆后部中间两个雷达距离障碍物约150厘米时，或两侧雷达距离障碍物约60厘米时，泊车辅助系统开始发出警报声，距离障碍物越近，警报声越急促。

当车辆前部中间两个雷达距离障碍物约90厘米时，或两侧雷达距离障碍物约60厘米时，泊车辅助系统开始发出警报声，距离障碍物越近，警报声越急促。

当车辆距离前障碍物或后障碍物距离小于35厘米时，泊车辅助系统将发出长鸣。此时如果继续倒车则障碍物将不能被有效识别。

提醒：前雷达泊车辅助系统在D挡、N挡时，前雷达在正常工作情况下检测到障碍物，会发出警报声，如果经过了3秒，障碍物距离没有任何变化，则系统停发报警频率信号，如障碍物距离又发生了改变，则前雷达泊车辅助系统恢复发出警报声。

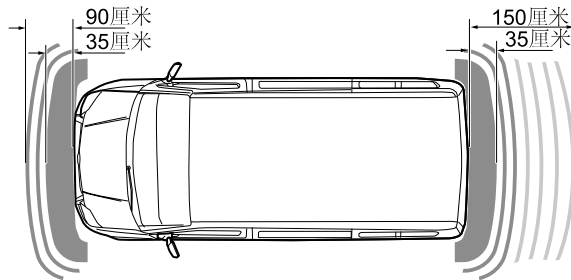

倒车摄像

! 倒车摄像泊车辅助系统并不是始终可靠的，它仅仅起向导的作用！摄像头视野范围是有限的，探测不到视野范围以外的障碍物。

倒车摄像泊车辅助系统的工作状态：

当挂入R挡后，娱乐系统显示屏画面切换到倒车摄像的工作状态，显示屏显示车辆后方的景物图像，以供驾驶员倒车时参考。

当选择其它挡位时，倒车摄像泊车辅助系统停止工作，显示屏恢复倒车前的状态。

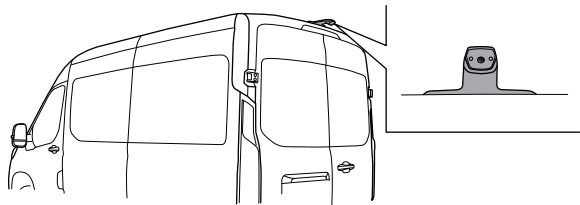

提醒：在车辆进入倒车状态时，摄像头输出静态倒车轨迹，静态倒车轨迹是以地平面为参照物，并显示在娱乐系统显示屏上，采用红、黄、绿三种颜色分段标识。

360环视系统（AVM）

! 360环视系统并不是始终可靠的。它仅仅起辅助的作用！由于摄像头视野范围限制，探测不到盲区及视野范围外障碍物，即使系统运行时，也请仔细查看车辆周围环境。

360环视系统包含四个摄像头及一个控制器，摄像头分别位于车辆的前、后、左、右四个方位。基型车车型的环视控制器位于主驾座椅下方，房车车型的环视控制器位于吊柜内，内存卡安装在控制器侧面。

360环视系统提供了多种辅助功能，主要包括：

- 2D图像
- 环视监控

提醒：您车辆上360环视系统的类型取决于您购买的实际车辆配置。

启动和驾驶

2D环视系统

功能开启

- 选择倒挡R后触发环视系统。
- 车辆车速<30公里/小时，通过娱乐系统屏幕主界面上的“360”图标唤醒全景系统。

功能开启后，可以在操作区进行2D前/后/左/右视角切换。

功能关闭

- 在全景界面下点击屏幕左上角“×”进行关闭。
- 车辆车速 ≥ 30 公里/小时系统自动退出。

功能设置

在全景界面下点击屏幕上的“设置”，用户可以选择开启/关闭“转向触发全景”，“前视轨迹线”“宽视角”等子功能。



环视监控

环视监控功能实时记录车辆周围的环境，方便用户查阅近期车辆周边的行车记录。

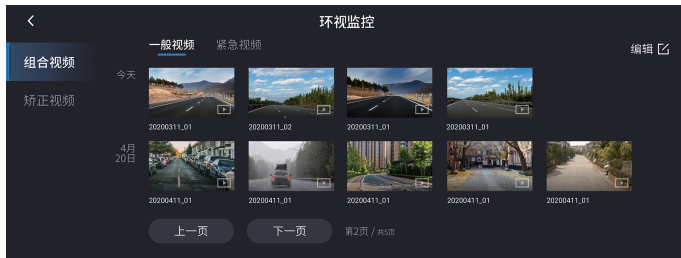

功能开启

在全景界面下点击图标。

功能关闭

在环视监控界面下点击左上角返回按键。

TF卡安装方法

- 1 将车辆停放在安全的位置，关闭车辆点火开关，确保安装TF卡时不会遇到危险。找到环视控制器，TF卡安装在该控制器上。
- 2 方形卡槽如下图所示，将TF卡金属贴片面朝上，安装在TF卡槽中。

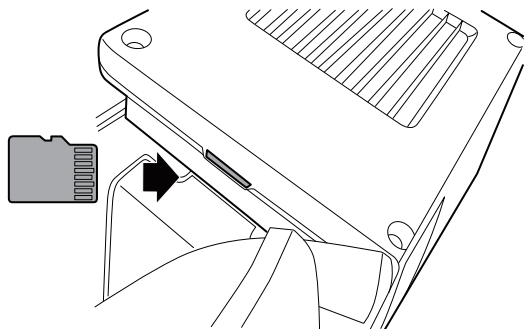

- 3 打开车辆点火开关，打开360环视监控，观察环视监控视频是否存在，且是否正在录制，若存在环视监控视频，则表示安装完成。

提醒：需自行购买TF卡，插入环视控制器的卡槽中，环视监控功能才能使用。容量16GB/等级Class10及以上/读写速度30MB/S以上。视频文件夹存满后，系统会自动进行循环擦除，删除最早的视频；在视频录制过程中拔卡或者车辆异常断电，当前录制的视频将损坏无法播放，且TF卡也易受损坏。受播放器限制，仅可回放前后左右组合视图，不能进行单视图回放。若无TF卡或TF卡故障，无法使用环视监控功能。请勿使用山寨卡、仿冒卡等，避免因TF卡质量问题引起视频无法正常写入或读取。

540环视系统（AVM）

! 540环视系统并不是始终可靠的。它仅仅起辅助的作用！由于摄像头视野范围限制，探测不到盲区及视野范围外障碍物，即使系统运行时，也请仔细查看车辆周围环境。

540环视系统包含四个摄像头及一个控制器，摄像头分别位于车辆的前、后、左、右四个方位。基型车车型的环视控制器位于主驾座椅下方，房车车型的环视控制器位于吊柜内，内存卡安装在控制器侧面。

540环视系统提供了多种辅助功能，主要包括：

- 2D图像
- 3D视角
- 车底视角
- 环视监控
- 哨兵功能

提醒：您车辆上540环视系统的类型取决于您购买的实际车辆配置。

启动和驾驶

2D/3D环视系统

功能开启

- 选择倒挡R后触发环视系统。
- 车辆车速 <30 公里/小时时，通过娱乐系统屏幕主界面上的“360”图标唤醒全景系统。

功能开启后，可以在操作区进行2D/3D及前/后/左/右视角切换。

功能关闭

- 在全景界面下点击屏幕左上角“×”进行关闭。
- 车辆车速 ≥ 30 公里/小时时系统自动退出。

功能设置

在全景界面下点击屏幕上的“设置”，用户可以选择开启/关闭“转向触发全景”，“前向轨迹线”“宽视角”等子功能。



车底视角

车底视角功能可以提供车底的视野情况，比如观察井盖、马路牙及轮胎是否回正等情况。



功能开启

在全景界面下点击屏幕上的“车底视角”进入车底视角界面，默认是前视角。

功能关闭

- 点击“2D图像”或“3D视角”切换出车底视角。
- 点击屏幕左上角“×”关闭。
- 车辆车速 ≥ 30 公里/小时时系统自动退出。

环视监控

环视监控功能实时记录车辆周围的环境，方便用户查阅近期车辆周边的行车记录。

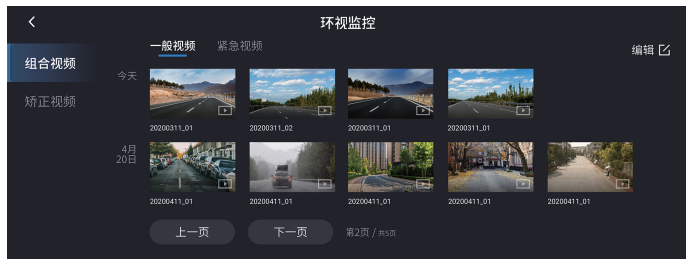

功能开启

在全景界面下点击图标。

功能关闭

在环视监控界面下点击左上角返回按键。

TF卡安装方法

- 1 将车辆停放在安全的位置，关闭车辆点火开关，确保安装TF卡时不会遇到危险。找到环视控制器，TF卡安装在该控制器上。
- 2 方形卡槽如下图所示，将TF卡金属贴片面朝上，安装在TF卡槽中。

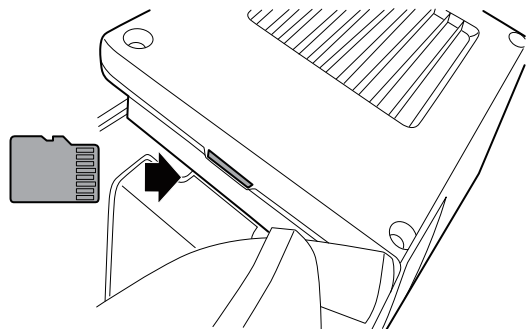

2

- 3 打开车辆点火开关，打开360环视监控，观察环视监控视频是否存在，且是否正在录制，若存在环视监控视频，则表示安装完成。

提醒：需自行购买TF卡，插入环视控制器的卡槽中，环视监控功能才能使用。容量16GB/等级Class10及以上/读写速度30MB/S以上。视频文件夹存满后，系统会自动进行循环擦除，删除最早的视频；在视频录制过程中拔卡或者车辆异常断电，当前录制的视频将损坏无法播放，且TF卡也易受损坏。受播放器限制，仅可回放前后左右组合视图，不能进行单视图回放。若无TF卡或TF卡故障，无法使用环视监控功能。请勿使用山寨卡、仿冒卡等，避免因TF卡质量问题引起视频无法正常写入或读取。

哨兵功能

哨兵功能开启，环视摄像头记录车辆异常（碰撞、摩擦等）状况下的车辆周边的视频；您可以在上锁车辆后，使用“上汽MAXUS”APP主动对车辆周边的环境进行查看。

点击娱乐系统屏幕上的“车辆设置”进行哨兵功能的开启/关闭。功能开启后在锁车情况下，车辆受到外力产生较大晃动时会自动唤醒并报警。功能开启后，您可以在上锁车辆后在“上汽MAXUS”APP上主动进行查看。

打开“上汽MAXUS”APP，进入爱车界面，点击“我的安防”进行查看。

您也可以进入娱乐系统屏幕上的全景界面，点击“环视监控”进行视频回放。

提醒：在开启哨兵功能后会消耗蓄电池电量，当存储卡出现故障时请及时前往本公司授权服务商进行更换。

驾驶辅助系统1.0

提醒：适用于配置驾驶辅助系统1.0的车型。

提醒：您车辆上的驾驶辅助系统（ADAS）的类型取决于您购买的实际车辆配置。

本车辆配置了丰富的驾驶辅助功能，能提供主动的驾驶辅助，功能包括：

- 自适应巡航控制（ACC）
- 前碰撞预警（FCW）
- 自动紧急制动（AEB）
- 车道偏离预警（LDW）
- 盲区监测系统（BSD）
- 泊车辅助系统
- 变道辅助系统（LCA）
- 后方横向交通预警（RCTA）
- 下车开门预警系统（DOW）

驾驶辅助系统摄像头

驾驶辅助系统摄像头用于实现以下功能：

- 自适应巡航控制（ACC）
- 前碰撞预警（FCW）
- 自动紧急制动（AEB）
- 车道偏离预警（LDW）

起动和驾驶

摄像头限制条件

摄像头单元受到某些限制，进而也限制了使用这一单元的功能。

- 视野受限



摄像头有类似于人眼的限制，即它在暴雨、暴雪、浓雾、严重沙尘暴或降雪天气等情况下“视力”变差。在这些状况下，依靠摄像头的各系统的功能可能大大降低，或者暂时解除。

当用于扫描车道以探测行人、骑车人和其它车辆时，强烈的迎面灯光、车道上的反光、道路表面的冰雪、肮脏或者不清晰的车道标志线等，都可能大大降低摄像头的功能。

不得在摄像头单元前方或周围的挡风玻璃内外放置、粘贴或安装任何物品，否则可能会干扰摄像头的相关功能。

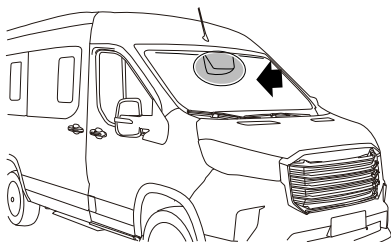

摄像头单元位于挡风玻璃上部，如果驾驶员组合仪表信息中心显示“请清理前挡风玻璃”、“摄像头系统故障”，则表

示摄像头单元无法探测到本车前方的其它车辆。下表所示为有关故障信息显示的可能原因示例，以及相应的处理措施：

原因	措施
摄像头单元前面的挡风玻璃表面太脏，或有结冰或积雪。	清洁摄像头单元前面的挡风玻璃表面上的尘土和冰雪。
浓雾和大雨或大雪阻挡了摄像头视野。	无处理方式。有时，摄像头单元在大雨与大雪中识别能力变差。
脏物可能出现在挡风玻璃内侧和摄像头单元之间。	建议您将车辆开到本公司授权服务商进行清洁单元盖罩内的挡风玻璃。
太阳直射和强烈的迎面灯光或者路面反光比较严重。	无处理方式。有时，摄像头在强直射光照下识别能力变差。
摄像头单元硬件损坏	建议您将车辆开到本公司授权服务商进行修理。

- 挡风玻璃损坏



如果在挡风玻璃上任一个摄像头单元“视窗”之前有裂缝、刮伤或碎石击伤，且其覆盖表面约0.5x3.0毫米或更大，则必须联系本公司授权服务商更换挡风玻璃进行检修。不采取措施可能会导致使用摄像头单元的驾驶员支持系统性能降低。为避免使用摄像头单元的驾驶员支持系统出现操作失败、不充分或延缓，还应遵循以下建议：

- 建议您不要维修摄像头单元之前区域的裂缝、刮伤或碎石击伤，而是要更换整块挡风玻璃。

起动和驾驶



- 更换挡风玻璃前，请联系本公司授权服务商，以确保预定并安装了合适的挡风玻璃。
- 更换挡风玻璃雨刮时必须安装同类型或本公司核准的挡风玻璃雨刮。
- 挡风玻璃更换后，必须在本公司授权服务商重新校准摄像头单元，以确保所有基于摄像头的车辆系统功能正常。

• 视野受阻

摄像头单元的视野范围有限。在一些情况下，不能探测到另一部车辆，或与预期相比，探测会稍迟进行。

- 在弯道上，自适应巡航控制可能会对另一车道中的车辆做出反应，或可能没有时间对同一车道中的车辆做出反应。可能会与前方发生碰撞，或失去对车辆的控制。在弯道上要格外注意，并做好必要时施加制动的准备。在弯道上行车时，选择适当的速度。

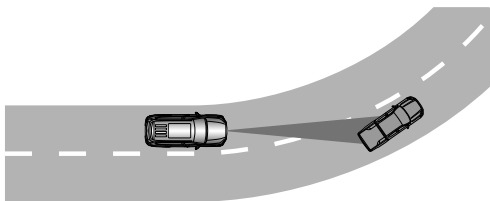

- 相邻车道的车辆驶入本车行驶方向前方时若未进入传感器监控区，传感器可能探测不到这些车辆，从而导致自适应

巡航控制反应滞后。驾驶员需密切关注相邻车道的车辆动作，必要时应主动干预。

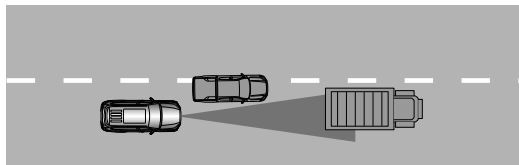

- 在陡峭的坡道上不要使用自适应巡航控制。在陡峭的坡道上，自适应巡航控制不能探测到同一车道上的车辆。在陡峭的坡道上，驾驶员通常需要自己控制车辆的加速和制动。如果施加了制动，则自适应巡航控制解除。另外，坡路上使用自适应巡航可能出现速度控制不精准的情况。



- 自适应巡航控制系统无法精确判断前方车道宽度，因此，当本车行驶方向前方车道过窄，驾驶员感觉无法正常通过时，要立即通过制动干预解除自适应巡航控制系统，并自行控制车辆。

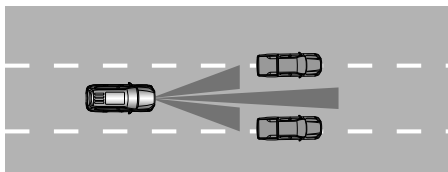

- 自适应巡航控制系统无法保证对行驶路径上所有类型车辆的探测，尤其不易识别自行车、摩托车等狭窄车辆。驾驶员需密切关注本车行驶方向前方的狭窄车辆。

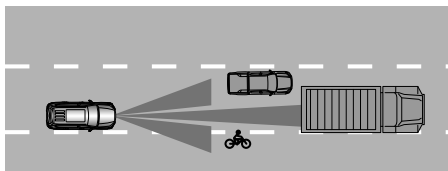

驾驶辅助系统毫米波雷达

驾驶辅助系统毫米波雷达用于实现以下功能：

- 盲区监测系统（BSD）
- 变道辅助系统（LCA）
- 后方横向交通预警（RCTA）
- 下车开门预警系统（DOW）

毫米波雷达受到某些限制，进而也限制了使用雷达的功能。

- 在大雨、大雪、严重沙尘暴等情况下，功能可能受限。
- 在急弯、坡路、很宽或很窄的车道上行驶时功能受限。

自适应巡航控制（ACC）

自适应巡航控制帮助驾驶员与前方的车辆保持相同的车速并保持预先选择的时间间隔。在畅通的高速公路和长直干道上的长途行驶中，自适应巡航控制系统能够为您带来更为轻松惬意的驾驶体验。驾驶员可设置所需的车速和与前车的时间间隔。当摄像头单元探测到前方车辆速度变慢时，本车的速度也将相应的自动减速。当前方道路再次畅通，汽车恢复至选择的车速。



驾驶员必须总是随时关注当前交通情况，并在适应性巡航控制系统没有保持一个合适的车速或是正确的车距时进行干预。适应性巡航控制系统不可能处理所有交通、天气和道路状况。

请阅读本手册中有关适应性巡航控制系统的所有章节，了解该功能的限制，驾驶员在使用功能前应掌握这些限制。

驾驶员始终承担着保持正确车距和车速的最终责任，即使适应性巡航控制系统已启用。

概述

前方车辆的距离由摄像头单元测量。巡航控制功能利用加速和制动功能调节车速。当自适应巡航控制系统使用制动器时，制动器发出低噪音是正常的。

自适应巡航控制目的在于以驾驶员设置的时间间隔，在同一条车道上跟住前方的汽车。如果摄像头单元无法看到前方的任何车辆，则将维持驾驶员设置和存储的车速。如果前方车辆的车速超过存储的车速，也会发生上述情况。

起动和驾驶

自适应巡航控制目的在于以平稳方式控制速度。在需要紧急制动的情况下，驾驶员必须自己制动。这牵涉到速度的大幅差异，或者如果前方车辆猛踩制动。由于摄像头单元的限制，可能出现意外制动或完全不制动。

自适应巡航控制能够以从30公里/小时直至120公里/小时的车速跟随另一部车辆。

! 自适应巡航控制系统不是一种防撞系统。如果系统未检测到前方车辆则驾驶员必须介入。

对人或动物，以及小型车辆，例如自行车、摩托车、电动车，自适应巡航控制系统不会采取制动措施。还包括低架拖车以及接近的、缓慢移动或静止的车辆和物体。

在城市交通、交叉口、打滑表面、道路积水或烂泥较多、阴天、雨/雪天气、能见度较差、道路蜿蜒曲折或高速公路进出口等条件下，不得使用自适应巡航控制系统。

在太阳光从车辆的正面斜照到摄像头的场景，在进出隧道口的时候，在夜晚对面来车的远光灯正照射到摄像头的场景，都不适合使用本驾驶辅助系统。

自适应巡航控制 (ACC) 功能的开关

自适应巡航控制开关位于方向盘上。

：自适应巡航主开关，将其按下以开启或关闭系统。

当自适应巡航控制打开时：

：为自适应巡航退出开关，将其按下可解除自适应巡航控制，而不清除设置的巡航车速。

方向盘上  上的RES+：增加存储的车速或重新启用自适应巡航控制并恢复存储的车速。

方向盘上  上的SET-：减小存储的车速或启用自适应巡航控制并存储当前车速。

方向盘上  上的跟车间距设置按钮：跟车间距设置，调整自适应巡航控制的跟车间距，每按一次在1~3级之间循环切换跟车间距。

组合仪表显示



跟车间距设置。



自适应巡航工作状态。

巡航车速 80 km/h

巡航目标车速。



前方车辆指示灯，与前车保持安全距离时绿色常亮，与前车距离过近时黄色常亮。

组合仪表信息中心显示

! 自适应巡航控制仅警示其摄像头装置已检测到的车辆，因此可能不会发出警告，或者发出警告时会有一定延迟。需要制动时，不要等到警告发出再施加制动。

当车辆可能存在碰撞危险时，组合仪表信息中心会显示提示：

起动和驾驶



自适应巡航控制系统可利用脚制动器制动能力的约40%，如果在高速工况下前车紧急刹车，自适应巡航控制不足以将车辆减速至安全的车速范围，此时组合仪表会提示“请踩制动踏板”，驾驶员必须立即采取制动措施。

启用和启动自适应巡航控制系统

如果自适应巡航控制系统要控制速度，则其必须首先启用。

启用自适应巡航控制系统

- 按下  自适应巡航主开关，组合仪表内显示： 表示自适应巡航控制系统

置于待机模式， 前方车辆指示灯取决于摄像头系统是否识别到前车。

要启动自适应巡航控制，必须满足下列要求：

- 驾驶员座椅安全带必须系好，且驾驶员车门必须关闭。
- 当前车辆速度必须至少达到30公里/小时。
- 在自适应巡航控制系统待机模式正常的情况下，向下按方向盘上  的 SET-，自适应巡航控制系

统启动，组合仪表内显示：



当前速度作为所需速度被存储在存储器中且在车速表中以数字显示。

提醒：如果组合仪表信息中心显示“巡航不可用”，则表示摄像头单元无法探测到本车前方的其它车辆或者自适应巡航系统条件不满足。

设置自适应巡航控制的车速

自适应巡航控制系统可以设置为不同的车速。自适应巡航功能开启后，可通过方向盘上的按键更改巡航车速。

- 通过向上或向下短按或长按方向盘上  的 RES+ 或 SET- 更改存储的速度：
 - 要以 +/-5 公里/小时的幅度进行更改，采用短按方式：每按一下更改 +/-5 公里/小时。
 - 要以 +/-1 公里/小时的幅度更改，按住按键，当驾驶员显示屏中的指示器显示所需速度时再松开，最后一次按下的数值存储在记忆中。

如果驾驶员在按下方向盘按键之前踩下加速踏板增加车速，则按键按下时存储的速度将成为车辆的速度，前提是在按下按键的瞬间驾驶员的脚位于加速踏板上。

用加速踏板暂时增加车速，例如，在超车时，不会影响设置车速。当松开加速踏板后，汽车恢复至最后存储的车速。

起动和驾驶

注意

自适应巡航控制系统的最低可设置车速为30公里/小时，不能选择/存储低于30公里/小时的车速。

提醒：自适应巡航开启后，用加速踏板增加车速，在踩下加速踏板至释放踏板这段时间内巡航制动会失效，组合仪表信息中心显示“已使用油门，巡航制动失效”。

设置自适应巡航控制的时间间隔

自适应巡航控制系统可以设置为不同的时间间隔。

对于前方车辆，有不同的时间间隔可以选择，在组合仪表信息中心显示为1~3条水平线：线条越多，其时间间隔将越长。1条线代表与前面车辆相距约1.6秒，3条线代表约2.4秒。同样的符号也在车距警示功能启用时显示。



提醒：当前方车辆指示灯显示时，自适应巡航以预先设定的时间间隔跟随前车。

自适应巡航控制激活后，可通过方向盘上的按键设置跟车间距，默认为3级。

- 按下方向盘按键，跟车间距将在1~3级之间循环切换。

在某些情况下，自适应巡航控制可以允许时间间隔明显变化，以便本车辆可以平稳而舒适地跟随前面的车辆。距离短而低速时，自适应巡航控制稍微增加时间间隔。



注意

如果发生任何意外问题，短时间间隔只能向驾驶员提供短时间来做出反应并采取行动。

提醒：车速越高，在某一给定的时间间隔内按米计算的距离就越长。

停用/关闭自适应巡航控制

自适应巡航控制功能可暂时停用，设置为待机模式并在稍后重启，也可以直接关闭。

- 按下方向盘按键，组合仪表中的“自适应巡航（ACC）指示灯”从绿色变为白色，停用自适应巡航控制系统并将其置于待机模式，暂时关闭自适应巡航控制系统，并将其置于待机模式。
- 按下方向盘按键，自适应巡航功能彻底关闭，巡航控制车速不会恢复，驾驶员显示屏中关于自适应巡航的显示内容消失。

驾驶员干预下的待机模式

以下情况下，自适应巡航控制功能暂时停用并设置为待机模式：

- 踩下脚制动器

用加速踏板暂时增加车速，例如，在超车时，不会影响设置，当松开加速踏板后，汽车恢复至最后存储的车速。

起动和驾驶

从待机模式重新激活巡航控制系统

向上或向下按方向盘按钮上的RES+或者SET-，此时，车速设置为最近存储的车速。

注意

通过按下方向盘按钮恢复速度后，可能出现显著的加速。

自动等待模式

自适应巡航控制依赖于其他系统，例如电子稳定控制系统。如果任何系统的功能停止，则自适应巡航控制系统自动禁用。

在自动停用的情况下，会发出声音信号且驾驶员显示屏显示一条信息。驾驶员必须进行干预，匹配与前方车辆的速度和距离。

自动禁用的原因可能是：

- 当车速低于30公里/小时且ACC不确定前方车辆是静止车辆还是其他物体，例如缓冲路拱。
- 车速低于30公里/小时并且前方的车辆转弯，因此ACC不再跟随车辆。
- 驾驶员打开车门。
- 驾驶员解开安全带。
- 发动机转速过低/过高。
- 车轮失去抓地力。
- 制动温度太高。
- 使用驻车制动器。
- ESP电子稳定系统功能激活。
- ESP关闭时（即按下ESP OFF开关，开关上指示灯点亮，组合仪表上的ESP OFF指示灯点亮，ESP系统关闭）。

- 摄像头单元被太阳直射或者迎面强光识别能力变差。

使用自适应巡航控制系统变更目标

自适应巡航控制系统在某些速度下具有变更目标的功能。

目标更换

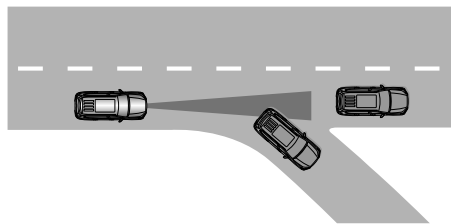

如果前方目标车辆突然转向，则前方的交通可能为静止。

! 当自适应巡航控制系统以超过大约30公里/小时的车速跟随另一辆车，而目标车辆从移动状态变成静止状态时，自适应巡航控制系统会忽略静止车辆转而选择存储的车速。此时，驾驶员必须主动做出干预操作并且制动。

自适应巡航控制系统解除并设置为待机模式：

- 当车速低于30公里/小时且自适应巡航控制系统不确定目标物体是静止车辆还是其它物体，例如一个缓冲路拱时。
- 当车速低于30公里/小时时，前方的车辆转弯，自适应巡航控制系统不再跟随汽车。

起动和驾驶

自适应巡航控制的限制

在某些情况下会受到限制。始终牢记，自适应巡航控制主要是在平坦路面上行驶时使用。当在陡峭的下坡道路上重载行驶时，此功能可能很难与前面的车辆保持正确的距离，在这些情况下，要特别小心，并随时准备制动。



在坡道上使用巡航控制

巡航控制系统在坡道上的性能取决于车速、负载、以及坡道的坡度。爬陡坡时，可能需要踩住加速踏板以保持车速。下坡时，可能需要制动或降低挡位以保持车速。

自适应巡航控制的符号和信息

组合仪表信息中心会显示一些与自适应巡航控制系统相关的符号和消息。

符号	信息	含义
 请轻踩油门或按RES键	请轻踩油门或向上按方向盘按钮  上的RES+	待机模式重新启动自适应巡航。
 已使用油门，巡航制动失效	已使用油门，巡航制动失效	自适应巡航控制过程中踩加速踏板加速，巡航自动失效。

符号	信息	含义
 请踩制动踏板	请踩制动踏板	车辆需要驾驶员干预。
 摄像头系统故障	摄像头系统故障	该系统工作不正常。请联系本公司授权服务商进行检修。
 巡航不可用	巡航不可用	系统暂时不可用。

前碰撞预警（FCW）及自动紧急制动（AEB）

前碰撞预警（FCW）功能用视觉和声音信号警告驾驶员车辆前方的行人、自行车或车辆。如果驾驶员未在一段合理的时间内采取行动，系统触发自动紧急制动（AEB）功能。

FCW可防止碰撞或降低碰撞车速，可在驾驶员出现与行人、骑车人或其它车辆发生碰撞的风险时提供帮助。

AEB是一个辅助功能，可帮助驾驶员在堵车时避免发生碰撞事故，例如在前方交通有变化加上注意力不集中而可能导致意外的情况下。即将发生碰撞风险时，此功能可在驾驶员因反应不及时而未能施加制动和/或绕开障碍物时自动对车辆实施制动，从而为驾驶员提供帮助。

AEB启用短促、急剧的制动并在正常情况下停止车辆，恰好停在前方车辆的后面。对于大多数驾驶员来说，这不属于正常驾驶风格，可能感觉到不适应。

AEB是在驾驶员应该提早开始制动情况下启动，因此也无法在所有情况下帮助驾驶员。

AEB之设计是要尽量晚启动，为了避免没有必要的介入。

驾驶员或乘客通常只有在车辆快要发生碰撞的情况下才会注意到AEB的功能。

AEB最多可降低30公里/小时的车速，从而避免与本车前方的车辆或自行车发生碰撞。

如果车速差大于30公里/小时，则AEB无法自动避免碰撞。在这种情况下要完全避免碰撞，驾驶员需要提前制动。



AEB不可用作驾驶员随意改变驾驶风格的理由。如果驾驶员完全依赖AEB的功能来制动，迟早还是会发生碰撞事故。

开启前碰撞预警及自动紧急制动

在娱乐系统车辆设置→辅助驾驶中进行设置。

前碰撞预警及自动紧急制动系统按以下顺序执行三个步骤：

1 碰撞警告

首先警告驾驶员可能即将发生碰撞。FCW可探测驾驶员车辆前方的行人、骑车人或静止或同向行驶的车辆。存在与行人、骑车人或其它车辆发生碰撞的风险时，车辆将会通过闪烁的“FCW（前碰撞预警）/AEB（自动紧急制动）警告灯

（黄色）”、声音信号以及力度轻微的点刹形式的触觉警告向驾驶员发出警示。低速、紧急制动或加速时，将不发出触觉警告。

2 制动支持

如果在发出碰撞警告后碰撞危险已经进一步增大，则辅助制动启用。如果系统认为该制动力不足以避免碰撞，可通过辅助制动加强驾驶员的制动力。

3 自动制动

自动制动功能最后启用。如果在此情况下，驾驶员仍然没有采取避让行动并且碰撞危险即将发生，则自动制动功能就会被触发。无论驾驶员是否制动与否，这都会发生。制动以最大制动力发生，以便减小碰撞速度，或以足以避免碰撞的有

起动和驾驶

限制动力发生。当AEB成功避免了与静止物体发生碰撞后，车辆将保持静止，期待驾驶员采取主动行动。如果车辆是因前车车速较慢而制动，则车速就会降低至与前方汽车所保持的速度相同。驾驶员可通过踩下加速踏板随时中断制动干预。

注意

AEB制动时，制动灯亮起。

当AEB功能已启动并施加制动时，组合仪表中的“FCW（前碰撞预警）/AEB（自动紧急制动）警告灯（红色）”将亮起同时发出声音警告，指出该功能为启动状态或已经启动。

 AEB是一项辅助功能，无法在所有驾驶情况、交通、天气与路况下都起作用。仅当存在极易发生碰撞的风险时，才启动警告。驾驶员在使用AEB前，应参阅本章节查看需要了解的限制。

当车速超过60公里/小时时，对于行人及骑车人的警告和制动干预会关闭。AEB的自动制动功能可以防止碰撞或降低碰撞速度。为确保全力制动性能，驾驶员应始终踩住制动踏板，即使是当汽车自动制动时。

在剧烈加速的情况下，AEB不会启用自动制动功能。驾驶员应始终负责保持正确的距离与车速，切勿等到系统发出碰撞警告或AEB进行干预。

设定前碰撞预警的灵敏度

FCW启用后，可以设置该功能的灵敏度。

在娱乐系统车辆设置→辅助驾驶中进行设置。

灵敏度确定系统的警告距离，并调整视觉、声音和触觉警告触发的距离。如果觉得警告次数太多，或者干扰驾驶，就可以降低灵敏度。这将导致系统警告在较晚阶段出现，减少警告的总次数。

 如果出现碰撞危险，FCW会向驾驶员发出警告，但该功能不能缩短驾驶员的反应时间。要使AEB起作用，建议始终在灵敏度设置为高的情况下行驶。

即使灵敏度已经设置为高，在某些情况下，也可能很晚才能觉察出警告，例如，速度有较大的差异或前方车辆突然制动时。

任何自动系统都无法在所有条件下都能确保100%正常工作。因此，切勿在测试FCW/AEB时驶向人或车辆，这可能导致严重的损害和伤亡。

通过前碰撞预警及自动紧急制动探测障碍物

FCW/AEB能够探测到的障碍物有车辆、自行车和行人。

车辆

FCW/AEB可探测到大多数静止或与驾驶员车辆同向行驶的车辆。为使FCW/AEB能够在夜间探测到车辆，车辆的前后车灯必须工作并清晰点亮。

起动和驾驶

骑车人

FCW/AEB将何种目标理解为骑车人的最佳示例如下：



清晰的身体轮廓和自行车轮廓。

发挥该系统的最佳作用要求探测骑车人的系统功能尽可能接收到关于人体和自行车轮廓的明确无误信息，这意味着可以与标准的人类运动方式相结合对自行车、头部、手臂、肩膀、大腿、上半身和下半身进行识别。

如果摄像头不能捕捉到骑车人身体或自行车的较大部位，则系统就无法探测到骑车人。要使该功能探测到骑车人，他/她必须为成人且骑行“成人自行车”。

! FCW/AEB是一项辅助功能，该功能无法探测：所有情形下的所有自行车使用者，也不能“看到”部分身影模糊的自行车使用者，例如：衣服掩盖身体轮廓的骑车人，装载大型货物的自行车。

驾驶员始终对正当驾驶并以保持安全距离的相应车速行驶负责。

行人

该系统探测身体外形清晰的行人的最佳示例如下：

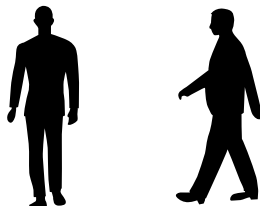

发挥该系统的最佳作用要求探测行人的系统功能尽可能接收到关于身体外形的明确无误的信息，这意味着可以与标准的人类运动方式相结合对头部、手臂、肩膀、大腿、上半身和下半身进行识别。

为使其能够探测到行人，行人必须与背景形成对比，这会受衣着、背景和天气的影响。如果对比度较低，则行人被探测到的时间会较迟或根本无法探测到，也即意味着警告和制动会滞后或无法实现。

利用汽车前大灯，FCW/AEB在夜间也可以探测到行人。

! FCW/AEB是一项辅助功能，无法在所有情况下探测到所有行人，例如以下情况无法看到行人：被部分遮挡、所穿衣物不易辨认身形或身高低于80厘米的行人；与背景的对比度差的行人，警告和制动干预可能会较晚发生或根本不会发生；携带较大物体的行人。

驾驶员始终对正当驾驶并以保持安全距离的相应车速行驶负责。

起动和驾驶

前碰撞预警及自动紧急制动系统限制

FCW/AEB功能可能在某些情况下具有限制。

周围环境

- 较低物体

低垂的物体，例如标记装载物的旗帜/三角旗，或者像辅助灯和保险杠这样高于发动机盖的附件，都会限制这一功能。

- 滑移

在湿滑道路表面上，制动距离会延长，这可能导致AEB避免撞车的能力减低。在这些情况下，防抱死制动器和电子稳定性控制将施加最佳的制动力并保持稳定。

- 迎面灯光

在强烈日光、反光或佩戴太阳眼镜等情况下，或者驾驶员不向前直视时，都可能难以注意到仪表的视觉警告信号。

- 摄像头单元的视野

摄像头的视野受到限制，因此在某些情况下无法探测到行人、自行车和车辆，或探测结果迟于预期。在夜间光线较暗的情况下，较脏的车辆可能比其他车辆探测到的时间晚，摩托车探测到的时间可能会较迟或根本探测不到。

如果驾驶员显示屏中的文本消息显示摄像头单元受阻，FCW/AEB可能无法探测到行人、自行车、车辆或本车前方的道路标线。这意味着FCW/AEB的功能性可能下降。

然而，并非在挡风玻璃传感器受阻的所有情况下均显示错误信息。因此驾驶员必须注意保持挡风玻璃以及摄像头单元的前方区域不受阻挡。

驾驶员干预

- 倒车

当您自己的车辆倒车时，FCW/AEB临时停用。

- 低速

FCW/AEB在极低车速（低于8公里/小时）时不启动，所以驾驶员以极低车速接近前方车辆的情况下该系统也不会介入，例如在驻车时。

- 驾驶员主动行为

驾驶员指令始终有优先权，因此FCW/AEB不会在驾驶员果断地转向和加速的情况下干预或延迟警告/干预，即使无法避免碰撞。主动而有意识的驾驶方式可延迟碰撞警告和干预时间，从而最大限度减少不必要的警告。驾驶员主动关闭ESP时（即按下ESP OFF开关，开关上指示灯点亮，组合仪表上的ESP OFF指示灯点亮，ESP系统关闭），AEB将不会介入。



如果交通状况或外部影响致使摄像头单元无法正确探测到行人、骑车人或车辆，则可能延迟或完全不实施警告和制动干预。

车辆要在夜间被探测到，其前大灯和尾灯必须开启并且格外明亮。



因黑暗或可见度较差，对静止或缓慢行驶车辆的警告会解除。

! 当车速超过60公里/小时时，对于行人、骑车人的警告和制动干预会关闭；当车速超过100公里/小时时，对于车辆的警告和制动干预会关闭。

不得在摄像头单元前方或周围的挡风玻璃内外放置、粘贴或安装任何物品，否则可能会干扰摄像头的相关功能。

前碰撞预警及自动紧急制动系统符号与消息

组合仪表信息中心会显示一些与前碰撞预警以及自动紧急制动系统相关的符号和消息。

符号	信息	含义
 <p>前碰撞预警系统已关闭</p>	前碰撞预警系统已关闭	FCW声音和灯光报警关闭。
 <p>自动紧急刹车系统已关闭</p>	自动紧急制动系统已关闭	AEB自动紧急制动功能关闭。
	FCW/AEB报警	FCW黄色闪烁 AEB红色亮起

车道偏离预警 (LDW)

车道辅助功能旨在帮助驾驶员在高速公路或类似主干道上降低在某些情形下意外偏离车道的风险。

• 车道偏离预警 (LDW)：可通过声音及灯光信号警告驾驶员。当路边标线清晰可见时，车速介于60~150公里/小时，车道偏离预警功能 (LDW) 启用。

在狭窄道路上，该功能可能不可用，在这种情况下，其将进入待机模式。当道路足够宽时，该功能将再次可用。

LDW界面：



如果车辆即将越车道线，车道偏离预警系统将通过声音和灯光信号警告驾驶员。

当方向指示灯开启时，没有来自车道辅助的转向纠正或提醒。

! 车道辅助系统仅仅是驾驶员辅助功能，无法在所有驾驶情况或交通、天气与路况下都有作用。驾驶员应始终对确保车辆安全驾驶承担最终责任，并遵守适用的法律和道路交通规则。

起动和驾驶

车道辅助不干预

在某些情况下，车道偏离预警系统允许车辆越过车道线而不启用转向辅助或发出警告。当使用方向指示灯时或当驾驶员“转过”急弯路时，会发生这种情况。

在某些恶劣的条件下，车道偏离预警系统可能难以正确帮助驾驶员。在这种情况下，建议关闭此功能。此类条件的示例有：

- 道路施工。
- 路面不良，道线不清晰，车道线存在干扰的路况。
- 尖锐路缘或面线，而非车道线。
- 非常“运动”型的驾驶风格。
- 隧道工况。
- 冬季路况。
- 能见度下降的恶劣天气及倾斜路面。

启用/停用车道偏离预警系统

开启车道偏离预警功能

在娱乐系统车辆设置→辅助驾驶中进行设置。

启动/解除

可通过娱乐系统个性化设置开关或者仪表台上的车道偏离预警开关，启动/解除该功能。

- 车道偏离预警

系统打开，组合仪表信息中心显示界面如下：



组合仪表信息中心显示界面上的车道线显示白色，“车道偏离预警警告灯”呈白色点亮。

车速高于60公里/小时，并且系统检测到左侧或右侧车道线，组合仪表信息中心显示界面上的车道线显示绿色，“车道偏

离预警警告灯”呈绿色点亮。此时在未打开转向灯的情况下，车辆偏离原车道线，该警告灯呈黄色闪烁，并伴随着蜂鸣器报警，报警时组合仪表信息中心显示界面会弹出车道偏离预警系统的报警界面，偏离侧的车道线闪烁。

设定车道偏离预警的灵敏度

LDW启用后，可以设置该功能的灵敏度。

在娱乐系统车辆设置→辅助驾驶中进行设置。

灵敏度确定系统的警告距离，并调整视觉、声音和触觉警告触发的距离。如果觉得警告次数太多，或者干扰驾驶，就可以降低灵敏度。这将导致系统警告在较晚阶段出现，减少警告的总次数。

起动和驾驶

盲区监测系统 (BSD)

 盲区监测系统并不是始终可靠的，它是对安全驾驶方式以及利用车外后视镜的补充，而非其替代功能。

盲区监测系统警示灯位于左右两侧的外后视镜上。

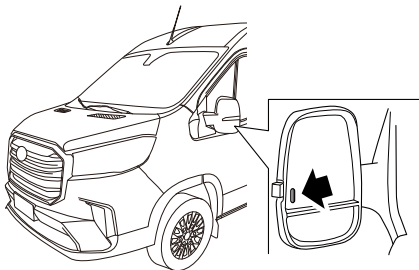

监测区域

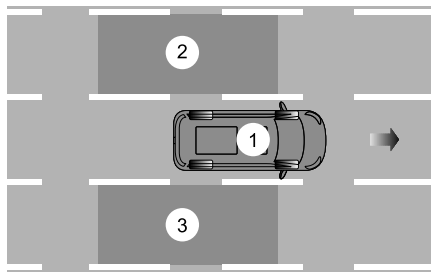

- 1 主车
- 2 左相邻区域
- 3 右相邻区域

预警告模式

当左右相邻区域②和③存在目标车辆时，系统给予主车提示，对应侧的警告灯常亮。

当左右相邻区域②和③有目标车辆以较快速度超越主车时，系统给予主车提示，对应侧的警告灯常亮。

紧急警告模式

当左右相邻区域②和③存在目标车辆时，同时主车有变道意图时（打开侧转向灯），系统给予主车预警，对应侧的警告灯闪烁。

提醒：只有车速大于30公里/小时且小于120公里/小时时，盲区监测功能才会被启用。

提醒：本系统只提供本车旁边的有限区域的监控，对于后方的接近本车的车辆不能提供足够的报警。

变道辅助系统（LCA）

变道辅助系统警示灯位于左右两侧的外后视镜上。

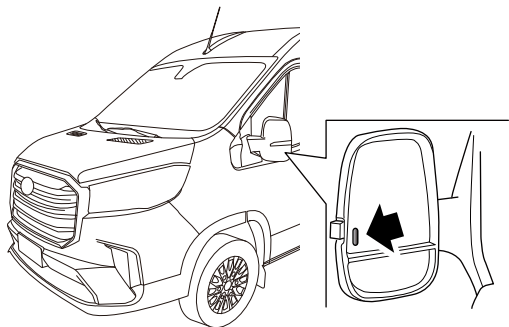

盲点监测

当目标车辆进入监测区域①，则对应侧的变道辅助系统警示灯常亮。

此时如果打开对应侧的转向灯，则变道辅助系统警示灯由常亮变为闪烁。

区域①监测范围为视觉盲点至车后3米，宽度为3米的左右两侧区域。

变道辅助

当目标车辆进入监测区域②，且快速接近本车，变换车道将会有撞车危险，则对应侧的变道辅助系统警示灯常亮。

此时如果打开对应侧的转向灯，则变道辅助系统警示灯由常亮变为闪烁。

区域②监测范围从车后45米开始，宽度为3米的左右两侧区域。

提醒：只有车速大于30公里/小时，盲点监测、变道辅助功能才会开启。

后方横向交通预警（RCTA）

变道辅助系统警示灯位于左右两侧的外后视镜上。

车辆倒车出库时，目标车辆进入监测区域（两侧各20米左右），有碰撞危险，则对应侧的变道辅助系统警示灯闪烁。

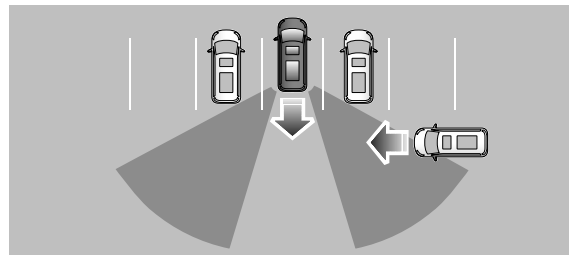
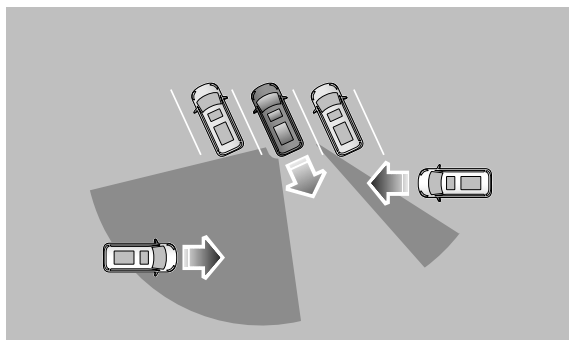
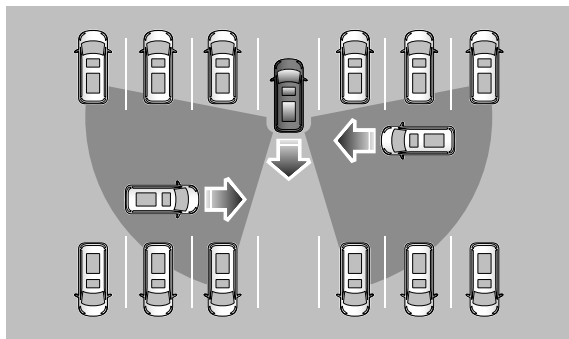

2

提醒：目标车辆车速10公里/小时~30公里/小时之间，本车车速小于10公里/小时，该功能才能启用。

下车开门预警系统 (DOW)

! 开门预警仅作为辅助安全系统，感知距离与实际距离可能不同。不能仅依靠开门预警系统识别车辆周边风险，请仔细查看车辆周围环境。

下车开门预警系统警示灯位于左右两侧的外后视镜上。下车开门预警系统 (DOW) 作为变道辅助系统 (LCA) 功能的子功能，可以通过变道辅助开关进行开启和关闭。

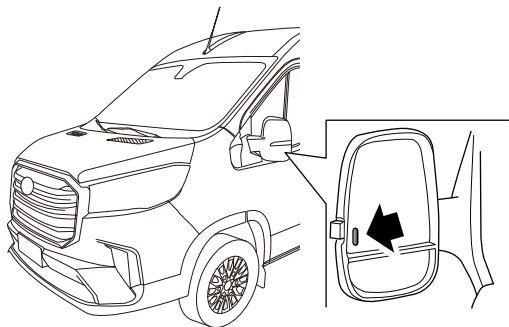

当车辆靠边停车时，车辆侧后方雷达实时对相邻两侧监测区域内的动目标进行探测，当感知到后侧方动目标跟本车开门有碰撞风险时，下车开门预警系统 (DOW) 启动提醒机制，提醒驾驶员存在开门碰撞的风险。本功能旨在提升停车开门时客户的安全性。

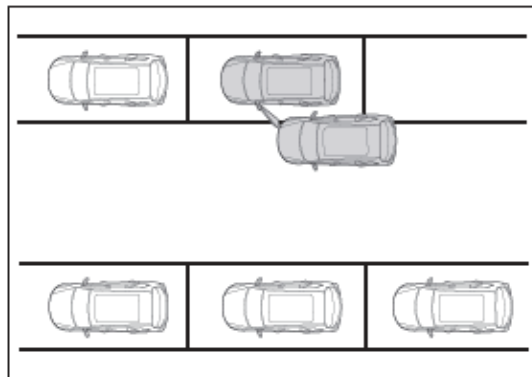

提醒：只有当车辆处于非R挡且车速低于5公里/小时，下车开门预警功能才会被启用。

提醒：本车辆静止或车速低于3公里/小时，该功能才能激活；目标车辆速度大于10公里/小时，才能出发报警。

监测区域

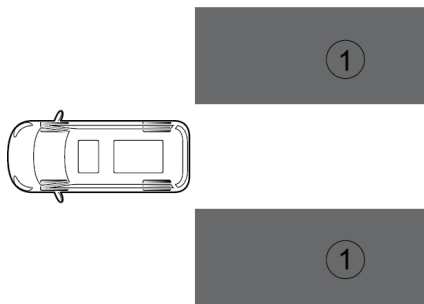

预警告模式：

当动目标进入监测区域①，且系统判断开车门存在危险时，对应侧的下车开门预警系统警示灯常亮。

紧急警告模式：

在进入预警告模式的情况下，系统检测到同侧有车门打开，则对应侧的下车开门预警系统警示灯闪烁，仪表弹框提示的同时蜂鸣器报警。

提醒：本系统只提供本车旁边有限区域的监控，对于本车正后方来车或紧贴本车的动目标不能提供足够的报警。

驾驶辅助系统2.0

提醒：适用于配置驾驶辅助系统2.0的车型。

提醒：您车辆上的驾驶辅助系统（ADAS）的类型取决于您购买的实际车辆配置。

本车辆配置了丰富的驾驶辅助功能，能提供主动的驾驶辅助，功能包括：

- 自适应巡航控制（ACC）
- 前碰撞预警（FCW）
- 自动紧急制动（AEB）
- 超级巡航辅助（SCC）
- 车道偏离预警（LDW）
- 限速标识识别（TSR）
- 盲区监测系统（BSD）
- 变道辅助系统（LCA）
- 后方横向交通预警（RCTA）
- 下车开门预警系统（DOW）

驾驶辅助系统摄像头及前毫米波雷达传感器

驾驶辅助系统摄像头及前毫米波雷达传感器用于实现以下功能：

- 自适应巡航控制（ACC）
- 前碰撞预警（FCW）
- 自动紧急制动（AEB）
- 超级巡航辅助（SCC）
- 车道偏离预警（LDW）
- 限速标识识别（TSR）

起动和驾驶

摄像头及前毫米波雷达传感器限制条件

摄像头及前毫米波雷达传感器受到某些限制，进而也限制了使用驾驶辅助的功能。

- 视野受限



摄像头有类似于人眼的限制，即它在暴雨、暴雪、浓雾、严重沙尘暴或降雪天气等情况下“视力”变差。在这些状况下，依靠摄像头的各系统的功能可能大大降低，或者暂时解除。

当用于扫描车道以探测行人、骑车人和其它车辆时，强烈的迎面灯光、车道上的反光、道路表面的冰雪、肮脏或者不清晰的车道标志线等，都可能大大降低摄像头的功能。

不得在摄像头单元前方或周围的挡风玻璃内外放置、粘贴或安装任何物品，否则可能会干扰摄像头的相关功能。

若雷达传感器视野区域内不允许出现其他障碍物（比如牌照框），否则会影响雷达传感器的探测性能。

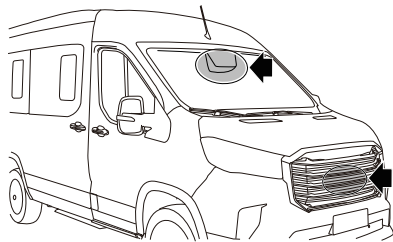

摄像头单元位于挡风玻璃上部，如果组合仪表信息中心显示“请清理前挡风玻璃”、“驾驶辅助摄像头故障”，则表示摄像头单元无法探测到本车前方的其它车辆。

前毫米波雷达传感器位于前保险杠下方。如果组合仪表信息中心显示“雷达系统故障”，则表示雷达传感器无法探测到本车前方的其他车辆。

下表所示为有关故障信息显示的可能原因示例，以及相应的处理措施：

原因	措施
摄像头单元前面的挡风玻璃表面太脏，或有结冰或积雪。	清洁摄像头单元前面的挡风玻璃表面上的尘土和冰雪。
浓雾和大雨或大雪阻挡了摄像头视野。	无处理方式。有时，摄像头单元在大雨与大雪中识别能力变差。
脏物可能出现在挡风玻璃内侧和摄像头单元之间。	建议您将车辆开到本公司授权服务商进行清洁单元盖罩内的挡风玻璃。
太阳直射和强烈的迎面灯光或者路面反光比较严重。	无处理方式。有时，摄像头在强直射光照下识别能力变差。
摄像头硬件损坏	建议您将车辆开到本公司授权服务商进行修理。
前毫米波雷达表面太脏，或有结冰或积雪。	清洁前毫米波雷达表面上的尘土和冰雪。
前毫米波雷达传感器硬件损坏	建议您将车辆开到本公司授权服务商进行修理。

起动和驾驶

• 挡风玻璃损坏



如果在挡风玻璃上任一个摄像头单元“视窗”之前有裂缝、刮伤或碎石击伤，且其覆盖表面约0.5x3.0毫米或更大，则必须联系本公司授权服务商更换挡风玻璃进行检修。不采取措施可能会导致驾驶辅助系统性能降低。为避免使用摄像头及前毫米波雷达传感器的驾驶辅助系统出现操作失败、不充分或延缓，还应遵循以下建议：

- 建议您不要维修摄像头单元之前区域的裂缝、刮伤或碎石击伤，而是要更换整块挡风玻璃。
- 更换挡风玻璃前，请联系本公司授权服务商，以确保预定并安装了合适的挡风玻璃。
- 更换挡风玻璃雨刮时必须安装同类型或本公司核准的挡风玻璃雨刮。
- 挡风玻璃更换后，必须在本公司授权服务商重新校准摄像头单元，以确保所有基于摄像头的车辆系统功能正常。

• 视野受阻

摄像头及前毫米波雷达传感器的视野范围有限。在一些情况下，不能探测到另一部车辆，或与预期相比，探测会稍迟进行。

- 在弯道上，自适应巡航控制/超级巡航辅助可能会对另一车道中的车辆做出反应，或可能没有时间对同一车道中的车辆做出反应。可能会与前方发生碰撞，或失去对车辆的

控制。在弯道上要格外注意，并做好必要时施加制动的准备。在弯道上行车时，选择适当的速度。

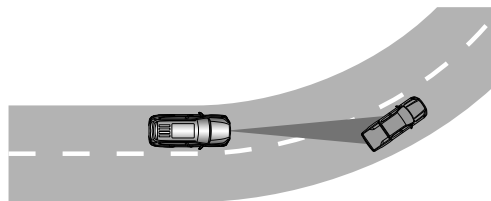

- 相邻车道的车辆驶入本车行驶方向前方时若未进入传感器监控区，传感器可能探测不到这些车辆，从而导致自适应巡航控制/超级巡航辅助反应滞后。驾驶员需密切关注相邻车道的车辆动作，必要时应主动干预。

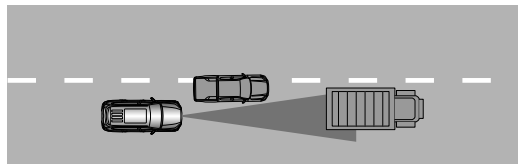

起动和驾驶

- 在陡峭的坡道上不要使用自适应巡航控制/超级巡航辅助。在陡峭的坡道上，自适应巡航控制/超级巡航辅助不能探测到同一车道上的车辆。在陡峭的坡道上，驾驶员通常需要自己控制车辆的加速和制动。如果施加了制动，则自适应巡航控制/超级巡航辅助解除。另外，小于8%坡路上使用自适应巡航控制/超级巡航辅助可能出现速度控制不精准的情况，大于8%的坡道会存在溜坡风险，不允许使用自适应巡航控制/超级巡航辅助功能。



- 自适应巡航控制/超级巡航辅助无法精确判断前方车道宽度，因此，当本车行驶方向前方车道过窄，驾驶员感觉无法正常通过时，要立即通过制动干预解除自适应巡航控制/超级巡航辅助，并自行控制车辆。

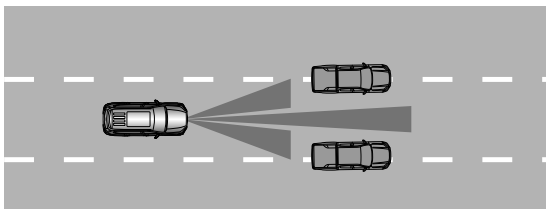

- 自适应巡航控制/超级巡航辅助无法保证对行驶路径上所有类型车辆的探测，尤其不易识别自行车、摩托车等狭窄车辆。驾驶员需密切关注本车行驶方向前方的狭窄车辆。

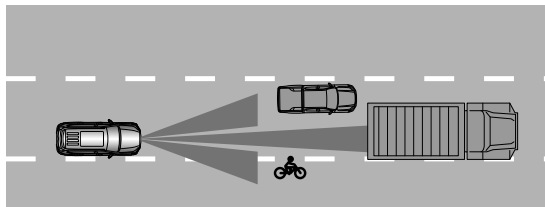

车辆测距毫米波雷达规格

- 使用频率：76-77GHz。
- 峰值等效全向辐射功率限值：55dBm（峰值e.i.r.p）。
- 杂散辐射等其他技术指标请参照信部无【2005】423号文件。

注意

不得擅自更改发射频率、加大发射功率（包括额外加装射频功率放大器），不得擅自外接天线或改用其它发射天线；使用时不得对各种合法的无线电通信业务产生有害干扰，一旦发现有关干扰现象时，应立即停止使用，并采取措施消除干扰后方可继续使用；使用微功率无线电设备，必须忍受各种无线电业务的干扰或工业、科学及医疗应用设备的辐射干扰；不得在飞机和机场附近使用。

自适应巡航控制 (ACC)

自适应巡航控制帮助驾驶员与前方的车辆保持相同的车速并保持预先选择的时间间隔。在畅通的高速公路和长直干道上的长途行驶中，自适应巡航控制系统能够为您带来更为轻松惬意的驾驶体验。驾驶员可设置所需的车速和与前车的时间间隔。当摄像头及前毫米波雷达传感器探测到前方车辆速度变慢时，本车的速度也将相应的自动减速。当前方道路再次畅通，车辆恢复至选择的车速。

 **驾驶员必须总是随时关注当前交通情况，并在自适应巡航控制系统没有保持一个合适的车速或是正确的车距时进行干预。自适应巡航控制系统不可能处理所有交通、天气和道路状况。**

请阅读本手册中有关自适应巡航控制系统的所有章节，了解该功能的限制，驾驶员在使用功能前应掌握这些限制。

驾驶员始终承担着保持正确车距和车速的最终责任，即使自适应巡航控制系统已启用。

概述

前方车辆的距离由摄像头及前毫米波雷达传感器测量。自适应巡航控制功能是根据相对前车的速度及距离进行加速和减速控制。当自适应巡航控制系统使用制动器时，制动器发出低噪音是正常的。

自适应巡航控制目的在于以驾驶员设置的跟车时距，在同一条车道上跟随前方的车辆。如果摄像头及前毫米波雷达传感器无

法看到前方的任何车辆，则将维持驾驶员设置的车速行驶。如果前方车辆的车速超过设定的车速，也会发生上述情况。

自适应巡航控制目的在于以平稳方式控制速度。在需要紧急制动的情况下，驾驶员必须自己制动。这牵涉到速度的大幅差异，或者如果前方车辆猛踩制动。由于摄像头及前毫米波雷达的限制，可能出现意外制动或完全不制动。

自适应巡航辅助功能开启后，本车能够以从5公里/小时直至120公里/小时的车速跟随前车，在功能激活后可跟随前车减速至0公里/小时。

 **自适应巡航控制系统不是一种防撞系统。如果系统未侦测到前方车辆则驾驶员必须介入。**

对人或动物，以及小型车辆，例如自行车、摩托车、电动车，自适应巡航控制系统不会采取制动措施。还包括低架拖车以及接近的、缓慢移动或静止的车辆和物体。

在城市交通、交叉口、打滑表面、道路积水或烂泥较多、阴天、雨/雪天气、能见度较差、道路蜿蜒曲折或高速公路进出口等条件下，不得使用自适应巡航控制系统。

在太阳光从车辆的正面斜照到摄像头的场景，在进出隧道口的时候，在夜晚对面来车的远光灯正照射到摄像头的场景，都不适合使用本驾驶辅助系统。

自适应巡航控制 (ACC) 功能的开关

自适应巡航控制开关位于方向盘上。

：自适应巡航主开关，短按开启或关闭系统。

起动和驾驶

注意



当车速大于5公里/小时按下自适应巡航主开关时，车辆会以当前车速进入自适应巡航模式。在自适应巡航模式下，按下自适应巡航主开关关闭该模式时，会清除当前巡航车速。

当自适应巡航控制打开时：

：为自适应巡航退出开关，将其按下可解除自适应巡航控制，而不清除设置的巡航车速。

方向盘上上的**RES+**：增加存储的车速或重新启用自适应巡航控制并恢复存储的车速。向上长按**RES+**，巡航速度以1公里/小时的幅度增加；向上短按**RES+**，每按一下巡航速度增加5公里/小时。

方向盘上上的**SET-**：减小巡航车速。向下长按**SET-**，巡航速度以1公里/小时的幅度减小；向下短按**SET-**，每按一下巡航速度减少5公里/小时。

方向盘上上的：跟车间距设置，调整自适应巡航控制的跟车间距，每按一次在1~3级之间循环切换跟车间距。

组合仪表显示

：自适应巡航工作状态。组合仪表显示的巡航车速为ACC指示灯中的数字。

巡航车速 80 km/h：巡航目标车速。



：前方车辆指示灯，与前车保持安全距离时绿色常亮，与前车距离过近时黄色常亮。

组合仪表信息中心显示



自适应巡航控制仅警示其摄像头装置已检测到的车辆，因此可能不会发出警告，或者发出警告时会有一定延迟。需要制动时，不要等到警告发出再施加制动。

当车辆可能存在碰撞危险时，组合仪表信息中心会显示提示：



如果在高速工况下前车紧急刹车，自适应巡航控制不足以将车辆减速至安全的车速范围，此时组合仪表会提示“请踩制动踏板”，驾驶员必须立即采取制动措施。

启用和启动自适应巡航控制系统

如果自适应巡航控制系统要控制速度，则其必须首先启用。

启用自适应巡航控制系统

按下自适应巡航主开关，组合仪表内显示：

巡航车速 --- km/h 和 表示自适应巡航控制系统

起动和驾驶



置于待机模式，前方车辆指示灯取决于摄像头系统是否识别到前车。

要启动自适应巡航控制，必须满足下列要求：

- 驾驶员座椅安全带必须系好，且所有车门、前舱盖必须关闭。
- 刹车踏板未被踩下。
- 位于D挡。
- 当前车辆速度必须至少达到5公里/小时。
- 驾驶辅助系统正常。
- 车辆各系统通讯正常。
- 各子控制器与执行器正常。
- 在自适应巡航控制系统待机模式正常的情况下，向上按方向盘上  的 RES+，自适应巡航

控制系统启动，组合仪表内显示：

、
巡航车速 80 km/h、

当前速度作为所需速度被存储在存储器中且在车速表中以数字显示。

提醒：如果组合仪表信息中心显示“巡航不可用”，则表示摄像头及前毫米波雷达传感器系统自检自适应巡航系统条件不满足。

设置自适应巡航控制的车速

自适应巡航控制系统可以设置为不同的车速。自适应巡航功能开启后，可通过方向盘上的按键更改巡航车速。

- 通过向上或向下短按或长按方向盘上  的 RES+ 或 SET- 更改存储的速度：
 - 要以 +/-5 公里/小时的幅度进行更改，采用短按方式：每按一下更改 +/-5 公里/小时。
 - 要以 +/-1 公里/小时的幅度更改，长按住按键，当组合仪表显示所需速度时再松开，最后一次按下的数值存储在记忆中。

如果驾驶员在按下方向盘按键之前踩下加速踏板增加车速，则按键按下时存储的速度将成为车辆的速度，前提是在按下按键的瞬间驾驶员的脚位于加速踏板上。

用加速踏板暂时增加车速，例如，在超车时，不会影响设置车速。当松开加速踏板后，汽车恢复至最后存储的车速。

注意

自适应巡航控制系统的最低可设置车速为30公里/小时，不能选择/存储低于30公里/小时的车速。

提醒：自适应巡航开启后，用加速踏板增加车速，在踩下加速踏板至释放踏板这段时间内巡航制动会失效，组合仪表信息中心显示“驾驶员主动提速”。

设置自适应巡航控制的时间间隔

自适应巡航控制系统可以设置为不同的时间间隔。

起动和驾驶

对于前方车辆，有不同的时间间隔可以选择，在组合仪表信息中心显示为1~3条水平线：线条越多，其时间间隔将越长。1条线代表与前面车辆相距约1.3秒，2条线代表约1.5秒，3条线代表约1.7秒。同样的符号也在车距警示功能启用时显示。



提醒：当前方车辆指示灯显示时，自适应巡航以预先设定的时间间隔跟随前车。

自适应巡航控制激活后，可通过方向盘上的按键设置跟车间距，默认为2级。

- 按下方向盘按键，跟车间距将在1~3级之间循环切换。

在某些情况下，自适应巡航控制可以允许时间间隔明显变化，以便本车辆可以平稳而舒适地跟随前面的车辆。距离短而低速时，自适应巡航控制稍微增加时间间隔。

注意

如果发生任何意外问题，短时间间隔只能向驾驶员提供短时间来做出反应并采取行动。

提醒：车速越高，在某一给定的时间间隔内按米计算的距离就越长。

停用/关闭自适应巡航控制

自适应巡航控制功能可暂时停用，设置为待机模式并在稍后重启，也可以直接关闭。

- 按下方向盘按键，组合仪表中的“自适应巡航（ACC）指

示灯”从蓝色变为灰色，停用自适应巡航控制系统并将其置于待机模式，暂时关闭自适应巡航控制系统，并将其置于待机模式。

- 按下方向盘按键，自适应巡航功能彻底关闭，巡航控制车速不会恢复，组合仪表中关于自适应巡航的显示内容消失。

驾驶员干预下的待机模式

以下情况下，自适应巡航控制功能暂时停用并设置为待机模式：

- 踩下脚制动器；
- 用加速踏板暂时增加车速，例如，在超车时，不会影响设置，当松开加速踏板后，汽车恢复至最后存储的车速。

从待机模式重新激活巡航控制系统

向上按方向盘按键上的RES+，此时，车速设置为最近存储的车速。

注意

通过按下方向盘按键恢复速度后，可能出现显著的加速或减速。

起动和驾驶

自动等待模式

自适应巡航控制依赖于其他系统，例如电子稳定控制系统。如果任何系统的功能停止，则自适应巡航控制系统自动禁用。

在自动停用的情况下，会发出声音信号且组合仪表显示一条信息。驾驶员必须进行干预，匹配与前方车辆的速度和距离。

自动禁用的原因可能是：

- 驾驶员打开车门。
- 驾驶员解开安全带。
- ABS激活。
- ESP电子稳定系统功能激活。
- ESP关闭时（即按下ESP OFF开关，开关上指示灯点亮，组合仪表上的ESP OFF指示灯点亮，ESP系统关闭）。
- 摄像头单元被太阳直射或者迎面强光识别能力变差。
- 驾驶辅助系统异常。
- 车辆各系统通讯异常。
- 各子控制器与执行器异常。
- 车速大于最大起动车速。
- 跟停时间大于600秒。（跟停时间指的是：自适应巡航功能激活后本车跟随前车减速至0公里/小时，该状态下本车所停留的时间。）

使用自适应巡航控制系统变更目标

自适应巡航控制系统在某些速度下具有变更目标的功能。

目标更换

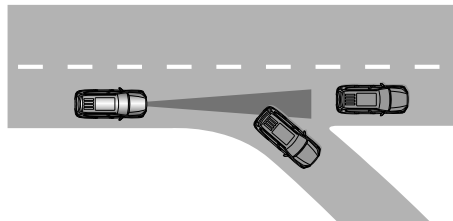

如果前方目标车辆突然转向，自适应巡航控制系统将识别前方的新的目标车辆，目标车辆可能是运动，也可能静止；如果是静止车辆需要留意自适应巡航控制对静止车辆进行制动。

! 当自适应巡航控制系统以超过大约30公里/小时的车速跟随另一辆车，而目标车辆从移动状态变成静止状态时，自适应巡航控制将根据静止车辆进行制动。此时，驾驶员必须主动做出干预操作并且制动。

自适应巡航控制的限制

在某些情况下会受到限制。始终牢记，自适应巡航控制主要是在平坦路面上行驶时使用。当在陡峭的下坡道路上重载行驶时，此功能可能很难与前面的车辆保持正确的距离，在这些情况下，要特别小心，并随时准备制动。

起动和驾驶

在坡道上使用巡航控制

巡航控制系统在坡道上的性能取决于车速、负载、以及坡道的坡度。爬陡坡时，可能需要踩住加速踏板以保持车速。下坡时，可能需要制动或降到低挡位以保持车速。

自适应巡航控制的符号和信息

组合仪表信息中心会显示一些与自适应巡航控制系统相关的符号和信息。

符号	信息	含义
 驾驶员主动提速	驾驶员主动提速	自适应巡航控制过程中踩加速踏板加速，巡航自动失效。
 请踩制动踏板	请踩制动踏板	车辆需要驾驶员干预。

符号	信息	含义
 摄像头系统故障	摄像头系统故障	该系统工作不正常。请联系本公司授权服务商进行检修。
 巡航不可用	巡航不可用	系统暂时不可用。

前碰撞预警（FCW）及自动紧急制动（AEB）

前碰撞预警（FCW）功能用视觉和声音信号警告驾驶员车辆前方的行人、自行车或车辆。如果驾驶员未在一段合理的时间内采取行动，系统触发自动紧急制动（AEB）功能。

FCW可防止碰撞或降低碰撞车速，可在驾驶员出现与行人、骑车人或其它车辆发生碰撞的风险时提供帮助。

AEB是一个辅助功能，可帮助驾驶员在堵车时避免发生碰撞事故，例如在前方交通有变化加上注意力不集中而可能导致意外的情况下。即将发生碰撞风险时，此功能可在驾驶员因反应不及时而未能施加制动和/或绕开障碍物时自动对车辆实施制动，从而为驾驶员提供帮助。

AEB启用短促、急剧的制动并在正常情况下停止车辆，恰好停在前方车辆的后面。对于大多数驾驶员来说，这不属于正常驾驶风格，可能感觉到不适应。

AEB是在驾驶员应该提早开始制动情况下启动，因此也无法在所有情况下帮助驾驶员。

AEB之设计是要尽量晚启动，为了避免没有必要的介入。

驾驶员或乘客通常只有在车辆快要发生碰撞的情况下才会注意到AEB的功能。

AEB最多可降低29公里/小时的车速，从而避免与本车前方的车辆或自行车发生碰撞。

如果车速差大于40公里/小时，则AEB无法自动避免碰撞。在这种情况下要完全避免碰撞，驾驶员需要提前制动。



AEB不可用作驾驶员随意改变驾驶风格的理由。如果驾驶员完全依赖AEB的功能来制动，迟早还是会发生碰撞事故。

开启前碰撞预警及自动紧急制动

在娱乐系统车辆设置→辅助驾驶中进行设置。

前碰撞预警及自动紧急制动系统按以下顺序执行三个步骤：

1 碰撞警告

首先警告驾驶员可能即将发生碰撞。FCW可探测驾驶员车辆前方的行人、骑车人或静止或同向行驶的车辆。存在与行人、骑车人或其它车辆发生碰撞的风险时，车辆将会通过闪烁的“FCW（前碰撞预警）/AEB（自动紧急制动）警告灯

（黄色）”、声音信号以及力度轻微的点刹形式的触觉警告向驾驶员发出警示。低速、紧急制动或加速时，将不发出触觉警告。

2 制动支持

如果在发出碰撞警告后碰撞危险已经进一步增大，则辅助制动启用。如果系统认为该制动力不足以避免碰撞，可通过辅助制动加强驾驶员的制动力。

3 自动制动

自动制动功能最后启用。如果在此情况下，驾驶员仍然没有采取避让行动并且碰撞危险即将发生，则自动制动功能就会被触发。无论驾驶员是否制动与否，这都会发生。制动以最大制动力发生，以便减小碰撞速度，或以足以避免碰撞的有

起动和驾驶

限制动力发生。当AEB成功避免了与静止物体发生碰撞后，车辆将保持静止，期待驾驶员采取主动行动。如果车辆是因前车车速较慢而制动，则车速就会降低至与前方汽车所保持的速度相同。驾驶员可通过踩下加速踏板随时中断制动干预。

注意

AEB制动时，制动灯亮起。

当AEB功能已启动并施加制动时，组合仪表中的“FCW（前碰撞预警）/AEB（自动紧急制动）警告灯（红色）”将闪烁同时发出声音警告，指出该功能为启动状态或已经启动。

 AEB是一项辅助功能，无法在所有驾驶情况、交通、天气与路况下都起作用。仅当存在极易发生碰撞的风险时，才启动警告。驾驶员在使用AEB前，应参阅本章节查看需要了解的限制。

当车速超过90公里/小时时，对于行人及骑车人的警告和制动干预会关闭。AEB的自动制动功能可以防止碰撞或降低碰撞速度。为确保全力制动性能，驾驶员应始终踩住制动踏板，即使是当汽车自动制动时。

在剧烈加速的情况下，AEB不会启用自动制动功能。驾驶员应始终负责保持正确的距离与车速，切勿等到系统发出碰撞警告或AEB进行干预。

设定前碰撞预警的灵敏度

FCW启用后，可以设置该功能的灵敏度。

在娱乐系统车辆设置→辅助驾驶中进行设置。

灵敏度确定系统的警告距离，并调整视觉、声音和触觉警告触发的距离。如果觉得警告次数太多，或者干扰驾驶，就可以降低灵敏度。这将导致系统警告在较晚阶段出现，减少警告的总次数。

 如果出现碰撞危险，FCW会向驾驶员发出警告，但该功能不能缩短驾驶员的反应时间。要使AEB起作用，建议始终在灵敏度设置为高的情况下行驶。

即使灵敏度已经设置为高，在某些情况下，也可能很晚才能觉察出警告，例如，速度有较大的差异或前方车辆突然制动时。

任何自动系统都无法在所有条件下都能确保100%正常工作。因此，切勿在测试FCW/AEB时驶向人或车辆，这可能导致严重的损害和伤亡。

通过前碰撞预警及自动紧急制动探测障碍物

FCW/AEB能够探测到的障碍物有车辆、自行车和行人。

车辆

FCW/AEB可探测到大多数静止或与驾驶员车辆同向行驶的车辆。为使FCW/AEB能够在夜间探测到车辆，车辆的前后车灯必须工作并清晰点亮。

起动和驾驶

骑车人

FCW/AEB将何种目标理解为骑车人的最佳示例如下：



清晰的身体轮廓和自行车轮廓。

发挥该系统的最佳作用要求探测骑车人的系统功能尽可能接收到关于人体和自行车轮廓的明确无误信息，这意味着可以与标准的人类运动方式相结合对自行车、头部、手臂、肩膀、大腿、上半身和下半身进行识别。

如果摄像头不能捕捉到骑车人身体或自行车的较大部位，则系统就无法探测到骑车人。要使该功能探测到骑车人，他/她必须为成人且骑行“成人自行车”。

! FCW/AEB是一项辅助功能, 该功能无法探测：所有情形下的所有自行车使用者，也不能“看到”部分身影模糊的自行车使用者，例如：衣服掩盖身体轮廓的骑车人，装载大型货物的自行车。

驾驶员始终对正当驾驶并以保持安全距离的相应车速行驶负责。

行人

该系统探测身体外形清晰的行人的最佳示例如下：

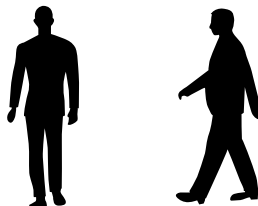

发挥该系统的最佳作用要求探测行人的系统功能尽可能接收到关于身体外形的明确无误的信息，这意味着可以与标准的人类运动方式相结合对头部、手臂、肩膀、大腿、上半身和下半身进行识别。

为使其能够探测到行人，行人必须与背景形成对比，这会受衣着、背景和天气的影响。如果对比度较低，则行人被探测到的时间会较迟或根本无法探测到，也即意味着警告和制动会滞后或无法实现。

在夜晚行车时，FCW/AEB探测行人的性能可能会下降。

! FCW/AEB是一项辅助功能，无法在所有情况下探测到所有行人，例如以下情况无法看到行人：被部分遮挡、所穿衣物不易辨认身形或身高低于80厘米的行人；与背景的对比如差的行人，警告和制动干预可能会较晚发生或根本不会发生；携带较大物体的行人。

驾驶员始终对正当驾驶并以保持安全距离的相应车速行驶负责。

起动和驾驶

前碰撞预警及自动紧急制动系统限制

FCW/AEB功能可能在某些情况下具有限制。

周围环境

- 较低物体

低垂的物体，例如标记装载物的旗帜/三角旗，或者像辅助灯和保险杠这样高于前舱盖的附件，都会限制这一功能。

- 滑移

在湿滑道路表面上，制动距离会延长，这可能导致AEB避免撞车的能力减低。在这些情况下，防抱死制动器和电子稳定性控制将施加最佳的制动力并保持稳定。

- 迎面灯光

在强烈日光、反光或佩戴太阳眼镜等情况下，或者驾驶员不向前直视时，都可能难以注意到仪表的视觉警告信号。

- 摄像头单元的视野

摄像头的视野受到限制，因此在某些情况下无法探测到行人、自行车和车辆，或探测结果迟于预期。在夜间光线较暗的情况下，较脏的车辆可能比其他车辆探测到的时间晚，摩托车探测到的时间可能会较迟或根本探测不到。

如果组合仪表中的文本消息显示摄像头单元受阻，FCW/AEB可能无法探测到行人、自行车、车辆或本车前方的道路标线。这意味着FCW/AEB的功能性可能下降。

然而，并非在挡风玻璃传感器受阻的所有情况下均显示错误信息。因此驾驶员必须注意保持挡风玻璃以及摄像头单元的前方区域不受阻挡。

驾驶员干预

- 倒车

当您自己的车辆倒车时，FCW/AEB临时停用。

- 低速

FCW/AEB在极低车速（低于8公里/小时）时不启动，所以驾驶员以极低车速接近前方车辆的情况下该系统也不会介入，例如在驻车时。

- 驾驶员主动行为

驾驶员指令始终有优先权，因此FCW/AEB不会在驾驶员果断地转向和加速的情况下干预或延迟警告/干预，即使无法避免碰撞。主动而有意识的驾驶方式可延迟碰撞警告和干预时间，从而最大限度减少不必要的警告。驾驶员主动关闭ESP时（即按下ESP OFF开关，开关上指示灯点亮，组合仪表上的ESP OFF指示灯点亮，ESP系统关闭），AEB将不会介入。



如果交通状况或外部影响致使摄像头单元无法正确探测到行人、骑车人或车辆，则可能延迟或完全不实施警告和制动干预。

车辆要在夜间被探测到，其前大灯和尾灯必须开启并且格外明亮。因黑暗或可见度较差，对静止或缓慢行驶车辆的警告会解除。

当车速超过90公里/小时，对于行人、骑车人的警告和制动干预会关闭；当车速超过100公里/小时，对于车辆的警告和制动干预会关闭。

不得在摄像头单元前方或周围的挡风玻璃内外放置、粘贴或安装任何物品，否则可能会干扰摄像头的相关功能。

起动和驾驶

前碰撞预警及自动紧急制动系统符号与消息

组合仪表信息中心会显示一些与前碰撞预警以及自动紧急制动系统相关的符号和消息。

符号	信息	含义
 前碰撞辅助系统已关闭	前碰撞辅助系统已关闭	FCW声音和灯光报警关闭。
 自动紧急刹车系统已关闭	自动紧急制动系统已关闭	AEB自动紧急制动功能关闭。
 碰撞危险	FCW/AEB报警	FCW黄色闪烁 AEB红色闪烁

超级巡航辅助（SCC）

超级巡航辅助用于在结构化道路上辅助驾驶员操纵车辆，减轻驾驶员因长途驾驶中的重复驾驶行为而带来的驾驶疲劳。此功能可根据车辆行驶方向的交通情况为驾驶员同时提供车辆的纵向辅助控制和横向辅助控制，纵向控制可以实现定速巡航和跟车，横向控制是根据左右侧的车道线将车辆控制在本车道中心附近，为驾驶者提供一种更轻松的驾驶方式。

! 驾驶员必须总是随时关注当前交通情况，并在超级巡航辅助系统没有保持一个合适的车速、正确的车距或横向功能偏出本车道时进行干预。超级巡航辅助不可能处理所有交通、天气和道路状况。

请阅读本手册中有关超级巡航辅助的所有章节，了解该功能的限制，驾驶员在使用功能前应掌握这些限制。

驾驶员始终承担着保持正确车距和车速的最终责任，即使超级巡航辅助已启用。

概述

前方车辆的距离由摄像头及前毫米波雷达传感器测量。本车道的横向距离由摄像头测量。超级巡航辅助是根据相对前车的速度及距离、相对本车道线的横向距离及横向加速度进行加速、减速和横向扭矩控制。当超级巡航辅助使用制动器时，制动器发出低噪音是正常的。

超级巡航辅助目的在于以驾驶员设置的跟车时距，系统跟随前方的车辆并将自车维持在本车道行驶。如果摄像头及前毫米波雷达传感器无法看到前方的任何车辆，则将维持驾驶员设置的车速行驶。如果前方车辆的车速超过设定的车速，也会发生上

起动和驾驶

述情况。如果摄像头无法看到前方车道线，则超级巡航功能会受限，功能会降级至自适应巡航。

超级巡航辅助目的在于以平稳方式控制纵向速度和横向扭矩。在需要紧急制动或偏离本车道的情况下，驾驶员必须自己制动或操作方向盘。如果前方车辆猛踩制动，由于摄像头及前毫米波雷达的限制，可能出现意外制动或完全不制动。如果前方车道线由窄变宽或由宽变窄时，由于摄像头识别限制以及内部算法逻辑，可能会出现较大角度的修正方向盘。

超级巡航辅助功能开启后，本车能够以从5公里/小时直至120公里/小时的车速跟随前车，在功能激活后可跟随前车减速至0公里/小时。

! 超级巡航辅助不是一种防撞系统。如果系统未侦测到前方车辆则驾驶员必须介入。

对于十字路口超级巡航辅助可能出现退出修正方向盘的动作，要求驾驶员在路口手扶方向盘，随时准备接管车辆。

对人或动物，以及小型车辆，例如自行车、摩托车、电动车，超级巡航辅助不会采取制动措施。还包括低架拖车以及接近的、缓慢移动或静止的车辆和物体。



在城市交通、交叉口、打滑表面、道路积水或烂泥较多、阴天、雨/雪天气、能见度较差、道路蜿蜒曲折或高速公路进出口等条件下，不得使用超级巡航辅助。

在太阳光从车辆的正面斜照到摄像头的场景，在进出隧道口的时候，在夜晚对面来车的远光灯正照射到摄像头的场景，都不适合使用本驾驶辅助系统。



超级巡航辅助功能的开关

超级巡航辅助控制开关位于方向盘上。

: 超级巡航辅助主开关，长按开启系统，按下关闭系统。

提醒: 超级巡航辅助 (SCC) 和自适应巡航控制 (ACC) 共用方向盘上的开关 ，长按  进入超级巡航辅助 (SCC)，短按  进入自适应巡航控制 (ACC)。

注意



当车速大于5公里/小时长按下超级巡航辅助主开关  时，车辆会以当前车速进入超级巡航辅助模式。在超级巡航辅助模式下按下超级巡航辅助主开关 ，关闭该模式时，会清除当前巡航车速。

当超级巡航辅助打开时：

: 超级巡航辅助退出开关，短按解除超级巡航辅助，而不清除设置的巡航车速。

方向盘上  上的RES+：增加存储的车速或重新启用超级巡航辅助控制并恢复存储的车速。向上长按RES+，巡航速度以1公里/小时的幅度增加；向上短按RES+，每按一下巡航速度增加5公里/小时。

方向盘上  上的SET-：减小巡航车速。向下长按SET-，巡航速度以1公里/小时的幅度减小；向下短按SET-，每按一下巡航速度减少5公里/小时。

方向盘上  上的：跟车间距设置，调整超级巡航辅助的跟车间距，每按一次在1~3级之间循环切换跟车间距。

起动和驾驶

组合仪表显示



超级巡航辅助（SCC）指示灯。当超级巡航辅助处于待机状态，灰色显示；当超级巡航辅助处于激活状态，蓝色显示。

组合仪表信息中心显示



超级巡航辅助仅警示其摄像头及前毫米波雷达传感器已检测到的车辆，因此可能不会发出警告，或者发出警告时会有一定延迟。需要制动时，不要等到警告发出再施加制动。

当车辆可能存在碰撞危险时，组合仪表信息中心会显示提示：



如果在高速工况下前车紧急刹车，超级巡航辅助不足以将车辆减速至安全的车速范围，此时组合仪表会提示“请踩制动踏板”，驾驶员必须立即采取制动措施。

超级巡航辅助可通过EPS转向机实现将车辆维持在本车道，功能使用过程中驾驶员仍需握住方向盘保证车辆安全，若驾驶员长时间未手扶方向盘，超级巡航辅助将提醒驾驶员手扶方向盘，此时组合仪表显示会提示“请转动方向盘”。

注意

在超级巡航模式下驾驶员仍需要握住方向盘，如果驾驶员长时间不操作方向盘，为确保驾驶安全，车辆会发出方向盘脱手报警：方向盘脱手报警在驾驶员脱手的20秒后启动一级报警，具体报警形式为触发“请转动方向盘”报警，同时触发一声报警提示音持续时间5秒；在脱手的35秒后启动二级报警，报警形式为触发“请转动方向盘”报警，同时触发一声报警提示音，持续时间5秒；在脱手的55秒后启动三级报警，报警形式为触发“请转动方向盘”报警，同时触发一声报警提示音，持续时间5秒；与此同时，超级巡航辅助（SCC）退出，组合仪表上提示“超级巡航退出，请驾驶员接管”提示报警音。

2

启用和启动超级巡航辅助系统

如果超级巡航辅助系统要控制速度和方向盘扭矩，则其必须首先启用。

启用超级巡航辅助系统

- 点火开关打到“ON（开启）”位置，若驾驶辅助系统检测除开启超级巡航辅助主开关外的其余条件满足，组合仪表

上的“超级巡航辅助（SCC）指示灯（灰色）”点亮，表示超级巡航辅助系统置于待机模式。

要启动超级巡航辅助，必须满足下列要求：

- 驾驶员座椅安全带必须系好，且所有车门、前舱盖必须关闭。

启动和驾驶

- 功能激活时车辆速度必须在5公里/小时至120公里/小时之间。
- 车道线清晰。
- 转向灯和双闪未打开。
- 驾驶辅助系统正常。
- 车辆各系统通讯正常。
- 各子控制器与执行器正常。
- 在超级巡航辅助系统待机模式正常的情况下，长按超级巡航辅助主开关，超级巡航辅助系统启动，组合仪表上的“超

级巡航辅助（SCC）指示灯（蓝色）”点亮，当前速度作为所需速度被存储在存储器中且在巡航图标中显示当前的巡航车速。



提醒：如果组合仪表信息中心显示“超级巡航辅助不可用”，则表示摄像头及前毫米波雷达传感器系统自检超级巡航辅助系统条件不满足。

设置超级巡航辅助的车速

超级巡航辅助系统可以设置为不同的车速。超级巡航辅助功能开启后，可通过方向盘上的按键更改巡航车速。

- 通过短按或长按方向盘上的按键RES+或按键SET-更改存储的速度：
 - 要以+/-5公里/小时的幅度进行更改，采用短按方式：每按一下更改+/-5公里/小时。

- 要以+/-1公里/小时的幅度更改，长按住按键，当组合仪表显示所需速度时再松开，最后一次按下的数值存储在记忆中。

如果驾驶员在按下方向盘上的按键之前踩下加速踏板增加车速，则按键按下时存储的速度将成为车辆的速度，前提是在按下按键的瞬间驾驶员的脚位于加速踏板上。

用加速踏板暂时增加车速，例如，在超车时，不会影响设置车速。当松开加速踏板后，车辆恢复至最后存储的车速。

注意

超级巡航辅助系统的最低可设置车速为30公里/小时，不能选择/存储低于30公里/小时的车速。

提醒：超级巡航辅助开启后，用加速踏板增加车速，在踩下加速踏板至释放踏板这段时间内巡航制动会失效，组合仪表信息中心显示“驾驶员主动提速”。

设置超级巡航辅助的时间间隔

超级巡航辅助系统可以设置为不同的时间间隔。

对于前方车辆，有不同的时间间隔可以选择，在组合仪表信息中心显示为1~3条水平线：线条越多，其时间间隔将越长。1条线代表与前面车辆相距约1.3秒，2条线代表约1.5秒，3条线代表约1.7秒。同样的符号也在车距警示功能启用时显示。

起动和驾驶



提醒：当检测到前方有车辆时，超级巡航辅助以预先设定的跟车时距跟随前车。

超级巡航辅助激活后，可通过方向盘上的按键设置跟车间距，默认为2级。

- 按下方向盘上的跟车间距设置按键，跟车间距将在1~3级之间循环切换。

在某些情况下，超级巡航辅助可以允许时间间隔明显变化，以便本车辆可以平稳而舒适地跟随前面的车辆。距离短而低速时，超级巡航辅助稍微增加时间间隔。





注意

如果发生任何意外问题，短时间间隔只能向驾驶员提供短时间来做出反应并采取行动。

提醒：车速越高，在某一给定的时间间隔内按米计算的距离就越长。

停用超级巡航辅助

超级巡航辅助功能可暂时停用，设置为待机模式并在稍后重启，也可以直接关闭。

- 按下方向盘上的超级巡航辅助退出开关，组合仪表上的“自适应巡航（ACC）指示灯”、“超级巡航辅助（SCC）指示灯”从蓝色变为灰色，停用超级巡航辅助系统并将其置于待机模式。
- 长按方向盘按键，超级巡航辅助功能彻底关闭，巡航控制车速不会恢复，组合仪表中关于超级巡航辅助的显示内容消失。

驾驶员干预下的待机模式

以下情况下，超级巡航辅助功能暂时停用并设置为待机模式：

- 踩下脚制动器

用加速踏板暂时增加车速，例如，在超车时，不会影响设置，当松开加速踏板后，汽车恢复至最后存储的车速。

从待机模式重新激活超级巡航辅助系统

组合仪表上有“超级巡航辅助（SCC）指示灯”灰色点亮时，长按方向盘上的按键，此时超级巡航辅助功能激活并且车速设置为最近存储的车速。

提醒：超级巡航辅助模式在满足自适应巡航启用的条件下才能进入，超级巡航和自适应巡航可以同时进入。如果超级巡航辅助功能不满足，超级巡航辅助降级为自适应巡航；如果自适应巡航退出，超级巡航辅助一定会退出。

超级巡航辅助依赖于其他系统，例如电子稳定控制系统。如果任何系统的功能停止，则超级巡航辅助系统自动禁用。

起动和驾驶

在自动停用的情况下，会发出声音信号且组合仪表显示一条信息。驾驶员必须进行干预，匹配与前方车辆的速度和距离；以及操纵方向盘将车辆控制在本车道中心附近。

自动禁用的原因可能是：

如下原因可能会导致超级巡航辅助纵向功能（即ACC）、横向功能都会退出：

- 驾驶员打开车门。
- 驾驶员解开安全带。
- ABS激活。
- ESP电子稳定系统功能激活。
- ESP关闭时（即按下ESP OFF开关，组合仪表上的ESP OFF指示灯点亮，ESP系统关闭）。
- 摄像头被太阳直射或者迎面强光识别能力变差。
- 驾驶辅助系统异常。
- 车辆各系统通讯异常。
- 各子控制器与执行器异常。
- 车速大于最大起效车速。
- 驾驶辅助系统异常。
- 车辆各系统通讯异常。
- 各子控制器与执行器异常。
- 跟停时间大于600秒。（跟停时间指的是：自适应巡航功能激活后本车跟随前车减速至0公里/小时时，该状态下本车所停留的时间。）

如下原因可能会导致超级巡航辅助横向退出：

- 驾驶员打开转向灯或双跳灯。
- 单侧车道线或无车道线车道线不佳。

- 驾驶员施加的横向扭矩值超过限定值。

使用超级巡航辅助系统变更目标

超级巡航辅助系统在某些速度下具有变更目标的功能。

目标更换

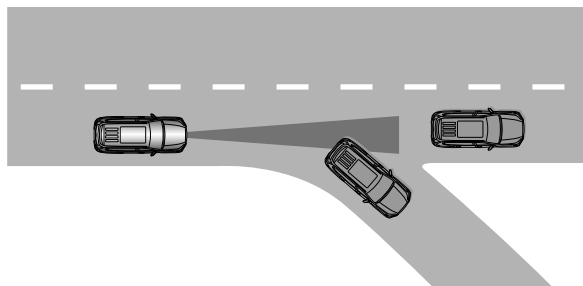

如果前方目标车辆突然转向，超级巡航控制系统将识别前方的目标车辆，目标车辆可能是运动，也可能静止；如果是静止车辆需要留意自适应巡航控制对静止车辆进行制动。



当超级巡航辅助系统以超过大约30公里/小时的车速跟随另一辆车，而目标车辆从移动状态变成静止状态时，超级巡航辅助将根据静止车辆进行制动。此时，驾驶员必须主动做出干预操作并且制动。

起动和驾驶

超级巡航辅助的限制

在某些情况下会受到限制。始终牢记，超级巡航辅助主要是在平坦且车道线清晰路面行驶时使用。

 **1、若摄像头检测到横向条件不满足，组合仪表弹框提醒“横向控制退出，请接管方向盘”。或者2、摄像头检测到横向和纵向条件不满足或驾驶员踩制动踏板时，组合仪表弹框提醒“超级巡航退出，请驾驶员接管”。（警告1和2为同一优先级，以先到者为准）**

当在陡峭的下坡道路上重载行驶时，此功能可能很难与前面的车辆保持正确的距离，在这些情况下，要特别小心，并随时准备制动。

当在急转弯道路上，例如蛇形道路上时，由于前毫米波雷达传感器及摄像头视野的限制，超级巡航辅助功能无法探测到前车，可能导致超级巡航辅助控制车辆加速，需驾驶员随时准备接管车辆。

如超级巡航辅助车辆与相邻车道距离过小（或者是相邻车道上的车辆过于靠近超级巡航辅助车辆）时，可能造成超级巡航辅助对该车辆做出反应并制动，请驾驶员注意道路变化及时接管车辆。

在坡道上使用超级巡航辅助

超级巡航辅助在坡道上的性能取决于车速、负载、坡道的坡度及坡道的车道线等。爬陡坡时，可能需要踩住加速踏板以保持车速。下坡时，可能需要制动或降到低挡位以保持车速。

超级巡航辅助的符号和消息

组合仪表信息中心会显示一些与超级巡航辅助系统相关的符号和消息。

符号	信息	含义
 驾驶员主动提速	驾驶员主动提速	巡航控制过程中踩加速踏板加速，提示驾驶员主动提速。
 请踩制动踏板	请踩制动踏板	车辆需要驾驶员干预。
 摄像头系统故障	摄像头系统故障	该系统工作不正常。请联系本公司授权服务商进行检修。

起动和驾驶

符号	信息	含义
 巡航不可用	巡航不可用	系统暂时不可用。
 请转动解锁方向盘锁	请转动方向盘	超级巡航辅助检测驾驶员脱手超过一定时间，需要驾驶员轻轻转动方向盘。

车道偏离预警 (LDW)

车道辅助功能旨在帮助驾驶员在高速公路或类似主干道上降低在某些情形下意外偏离车道的风险。

- 车道偏离预警 (LDW)：可通过声音及灯光信号警告驾驶员。当路边标线清晰可见时，车速介于60~130公里/小时，车道偏离预警功能 (LDW) 启用。

在狭窄道路上，该功能可能不可用，在这种情况下，其将进入待机模式。当道路足够宽时，该功能将再次可用。

LDW激活界面：



如果车辆即将越过车道线，车道偏离预警系统将通过声音和灯光信号警告驾驶员。

当转向指示灯开启时，没有来自车道辅助的转向纠正或提醒。

 **车道辅助系统仅仅是驾驶员辅助功能，无法在所有驾驶情况或交通、天气与路况下都有作用。驾驶员应始终对确保车辆安全驾驶承担最终责任，并遵守适用的法律和道路交通规则。**

起动和驾驶

车道辅助不干预

在某些情况下，车道偏离预警系统允许车辆越过车道线而不启用转向辅助或发出警告。当使用转向灯时或当驾驶员“转过”急弯路时，会发生这种情况。

在某些恶劣的条件下，车道偏离预警系统可能难以正确帮助驾驶员。在这种情况下，车道偏离预警（LDW）功能可能会受到影响。此类条件的示例有：

- 道路施工。
- 路面不良，道线不清晰，车道线存在干扰的路况。
- 尖锐路缘或面线，而非车道线。
- 非常“运动”型的驾驶风格。
- 隧道工况。
- 冬季路况。
- 能见度下降的恶劣天气及倾斜路面。

启用/停用车道偏离预警系统

开启车道偏离预警功能

在娱乐系统车辆设置→辅助驾驶中进行设置。

启动/解除

可通过娱乐系统个性化设置开关或者仪表台上的车道偏离预警开关，启动/解除该功能。

- 车道偏离预警系统打开，组合仪表信息中心显示界面如下：



组合仪表信息中心显示界面上的车道线显示白色，“车道偏

离预警警告灯”呈白色点亮，此时车道偏离预警功能处在待机模式。

车速高于60公里/小时，并且系统检测到左侧或右侧车道线，组合仪表信息中心显示界面上的车道线显示绿色，“车道偏

离预警警告灯”呈绿色点亮，表示车辆行驶在车道中间。若在未打开转向灯的情况下，车辆偏离原车道线，该警告灯呈黄色闪烁，并伴随着蜂鸣器报警，报警时组合仪表信息中心显示界面会弹出车道偏离预警系统的报警界面，偏离侧的车道线闪烁。

设定车道偏离预警的灵敏度

LDW启用后，可以设置该功能的灵敏度。

在娱乐系统车辆设置→辅助驾驶中进行设置。

灵敏度确定系统的警告距离，并调整视觉、声音和触觉警告触发的距离。如果觉得警告次数太多，或者干扰驾驶，就可以降低灵敏度。这将导致系统警告在较晚阶段出现，减少警告的总次数。

限速标识识别 (TSR)

限速标识识别功能 (TSR) 可帮助驾驶员在车辆路过时观察速度标志。



限速标识信息的标志显示

限速标识识别功能可根据标志和情形用不同方式记录并显示限速标识。

当TSR探测到带有强制限速的限速标识时，组合仪表上就会将该

标志作为符号显示 ，如果检测到当前车辆的速度大于该限速标志的速度，该限速标识会闪烁，并伴有声音报警（超过所限速度+5，会报警一次；当车速低于所限速度并再次超过，才会再次报警）。组合仪表显示的限速标识警告灯中的数字为识别到的限速标识上的速度。

启用/停用限速标识信息

在娱乐系统车辆设置 → 辅助驾驶中进行设置，可选择开启/关闭限速标识识别功能。

限速标识信息的限制

限速标识只能识别标准限速牌，其识别功能可能在某些情况下具有限制。可降低TSR功能的事例如下：

- 褪色的标志。
- 位于弯道上的标志。
- 旋转或损坏的标志。
- 高于路面的标志。
- 被完全/部分挡住或放置不当的标志。
- 被冰霜、雪和/或灰尘完全或部分遮盖的标志。
- 部分LED限速标志牌。
- 摄像头被遮挡。
- 带数字的非限速标识可能误识别，例如限重标识（数字+*t*）。

起动和驾驶

盲区监测系统 (BSD)

 盲区监测系统并不是始终可靠的，它是对安全驾驶方式以及利用车外后视镜的补充，而非其替代功能。

盲区监测系统警示灯位于左右两侧的外后视镜上。

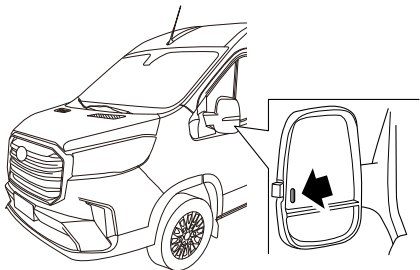

监测区域

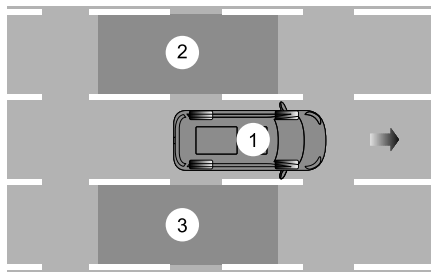

- 1 主车
- 2 左相邻区域
- 3 右相邻区域

预警告模式

当左右相邻区域②和③存在目标车辆时，系统给予主车提示，对应侧的警告灯常亮。

当左右相邻区域②和③有目标车辆以较快速度超越主车时，系统给予主车提示，对应侧的警告灯常亮。

紧急警告模式

当左右相邻区域②和③存在目标车辆时，同时主车有变道意图时（打开侧转向灯），系统给予主车预警，对应侧的警告灯闪烁。

提醒：只有车速大于30公里/小时且小于120公里/小时时，盲区监测功能才会被启用。

提醒：本系统只提供本车旁边的有限区域的监控，对于后方的接近本车的车辆不能提供足够的报警。

变道辅助系统（LCA）

变道辅助系统警示灯位于左右两侧的外后视镜上。

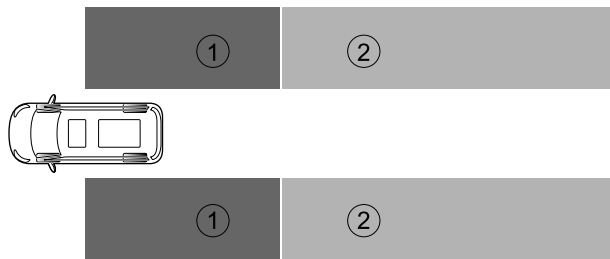
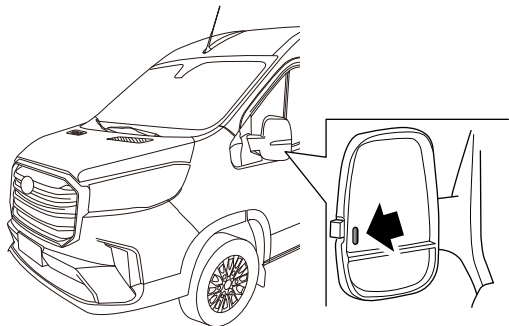

盲点监测

当目标车辆进入监测区域①，则对应侧的变道辅助系统警示灯常亮。

此时如果打开对应侧的转向灯，则变道辅助系统警示灯由常亮变为闪烁。

区域①监测范围为视觉盲点至车后3米，宽度为3米的左右两侧区域。

变道辅助

当目标车辆进入监测区域②，且快速接近本车，变换车道将会有撞车危险，则对应侧的变道辅助系统警示灯常亮。

此时如果打开对应侧的转向灯，则变道辅助系统警示灯由常亮变为闪烁。

区域②监测范围从车后45米开始，宽度为3米的左右两侧区域。

提醒：只有车速大于30公里/小时，盲点监测、变道辅助功能才会开启。

后方横向交通预警（RCTA）

变道辅助系统警示灯位于左右两侧的外后视镜上。

车辆倒车出库时，目标车辆进入监测区域（两侧各20米左右），有碰撞危险，则对应侧的变道辅助系统警示灯闪烁。

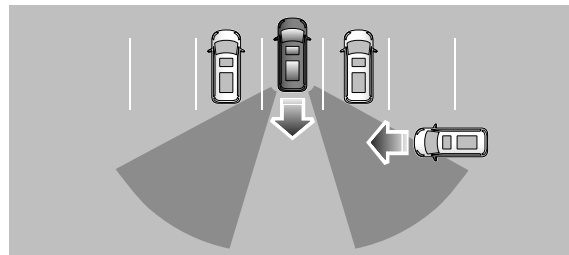
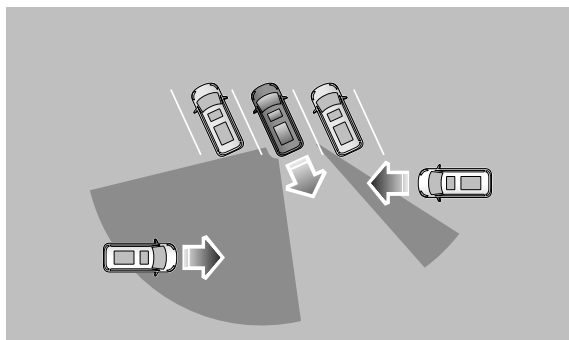
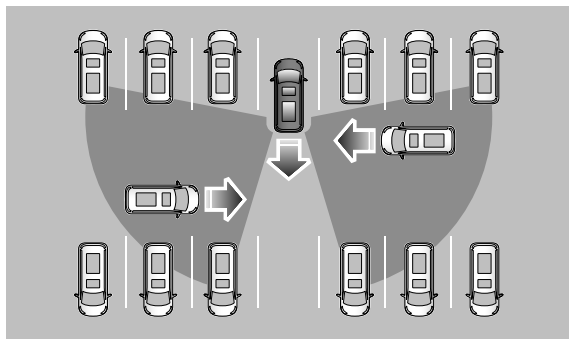

提醒：目标车辆车速10公里/小时~30公里/小时之间，本车车速小于10公里/小时，该功能才能启用。

下车开门预警系统 (DOW)

! 开门预警仅作为辅助安全系统，感知距离与实际距离可能不同。不能仅依靠开门预警系统识别车辆周边风险，请仔细查看车辆周围环境。

下车开门预警系统警示灯位于左右两侧的外后视镜上。下车开门预警系统 (DOW) 作为变道辅助系统 (LCA) 功能的子功能，可以通过变道辅助开关进行开启和关闭。

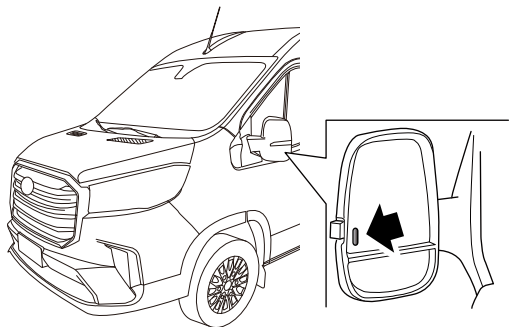

当车辆靠边停车时，车辆侧后方雷达实时对相邻两侧监测区域内的动目标进行探测，当感知到后侧方动目标跟本车开门有碰撞风险时，下车开门预警系统 (DOW) 启动提醒机制，提醒驾驶员存在开门碰撞的风险。本功能旨在提升停车开门时客户的安全性。

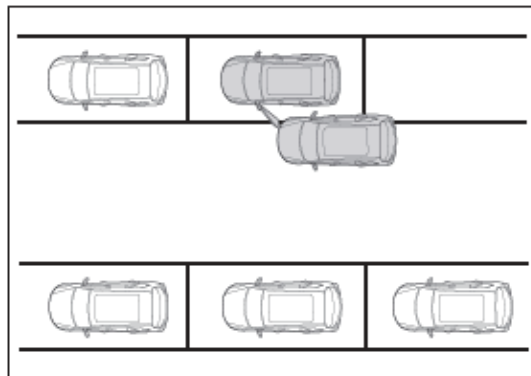

提醒：只有当车辆处于非R挡且车速低于5公里/小时，下车开门预警功能才会被启用。

提醒：本车辆静止或车速低于3公里/小时，该功能才能激活；目标车辆速度大于10公里/小时，才能出发报警。

监测区域

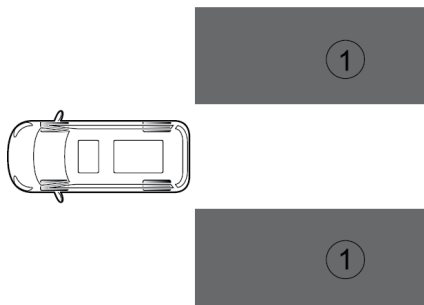

预警告模式：

当动目标进入监测区域①，且系统判断开车门存在危险时，对应侧的下车开门预警系统警示灯常亮。

紧急警告模式：

在进入预警告模式的情况下，系统检测到同侧有车门打开，则对应侧的下车开门预警系统警示灯闪烁，仪表弹框提示的同时蜂鸣器报警。

提醒：本系统只提供本车旁边有限区域的监控，对于本车正后方来车或紧贴本车的动目标不能提供足够的报警。

驾驶员疲劳检测系统

提醒：适用于配置驾驶员疲劳检测系统的车型。

驾驶员疲劳检测系统（DMS）通过驾驶员疲劳检测系统摄像头对驾驶员的疲劳乃至更多危险驾驶行为进行检测，同时在出现这些危险驾驶行为时，通过车辆系统给出相应有效的提示。驾驶员疲劳检测系统主要检测功能为：遮挡检测、疲劳检测、分心检测、异常行为检测。

驾驶员疲劳检测系统摄像头

驾驶员疲劳检测系统（DMS）所使用的摄像头是一个位于车辆驾驶员侧的A柱内侧，面向驾驶员的IR成像摄像头。该摄像头内置了一系列人脸以及人体相关的算法，可以对驾驶员在驾驶过程中的行为进行检测与定性，并将检测的结果及时与娱乐系统进行同步，通过娱乐系统对驾驶员进行及时有效的提示。摄像头并不会记录驾驶员的有效人脸信息，仅会通过人脸及人体动作的特征来进行不同行为的检测。

驾驶员疲劳检测系统控制开关

驾驶员疲劳检测系统由一个总开关和四个子开关组成，每个子开关分别对应一个子功能，总开关可以同时控制全部开关状态。可以通过娱乐系统的控制按键来选择打开或关闭驾驶员疲劳检测系统。

- 驾驶员疲劳检测系统的总开关为：娱乐系统中的**驾驶员状态监测**。
- 驾驶员疲劳检测系统的四个子开关分别为：娱乐系统中的**抽烟行为检测**，**打电话行为检测**，**疲劳检测**，**分心检测**。

各个开关由关闭切换为打开状态时，对应功能立即生效；由打开切换为关闭时，会有弹窗进行二次确认，确认后才会生效。

驾驶员状态监测总开关/**疲劳检测**子开关/**分心检测**子开关关闭时弹窗内容：即使车辆检测到驾驶员处于非安全驾驶状态/疲劳状态/分心状态也不会进行关怀提醒。请确认是否需要关闭疲劳监/分心监测功能。

驾驶员疲劳检测系统检测功能

遮挡检测

当驾驶员在自己的脸前方或是摄像头前放置了遮挡物时，DMS摄像头的人脸识别功能会受到影响，此时DMS功能会提醒驾驶员，DMS的功能会无法正常执行，请移除遮挡摄像头的物件。驾驶员此时将遮挡物移除即可接触相关的报警提示。

此外，该功能还会将遮挡情况分类为“人脸遮挡”与“摄像头遮挡”两种情况，请根据检测情况的不同，对应进行不同位置的检查。

该功能会在车速不低于5公里/小时时工作，且在触发时给出语音提醒及组合仪表上的弹窗提醒。

疲劳检测

当驾驶员存在一定的疲劳表现的时候，DMS摄像头会通过哈欠、闭眼等常见疲劳行为对驾驶员的疲劳程度进行一定的估算，并通过估算结果归纳驾驶员的疲劳程度。如果疲劳程度超过一定的标准，DMS摄像头会通过语音和组合仪表来对驾驶员进行提醒。

此外，该功能还会对轻度疲劳与重度疲劳进行区分。轻度疲劳情况下，除了语音提醒和视觉提醒，驾驶员还可以通过语音关联到相关驾驶辅助功能。而在重度疲劳情况下，系统则会语音主动提醒驾驶员，通过语音查询就近的停车点休息。

该功能会在车速不低于30公里/小时时工作，且在触发时给出语音提醒及组合仪表上的弹窗提醒。

分心检测

当驾驶员在正常驾驶过程中出现东张西望的行为时，DMS摄像头会通过驾驶员头部及眼球转动的整体角度与时间，来评估驾驶员的整体关注方向，进而判断驾驶员的分心与否。需要注意的是，由于存在时间的评估，所以较短时间观察后视镜与车载主机并不会触发分心检测。

此外，在倒车等需要调用车身摄像头将场景投影到车载主机上的情况时，这项功能会暂时关闭，避免产生误判等情况。

该功能会在车速不低于30公里/小时工作，且在触发时给出语音提醒及组合仪表上的弹窗提醒。当转向灯，倒车，360摄像头工作时，这个功能不会触发。

异常行为检测

当驾驶员在进行抽烟、打电话等行为时，DMS摄像头会通过检测驾驶员手中的物品，以及物品的相应位置，来判断驾驶员目前是否存在在驾驶时抽烟、打电话等不当的驾驶行为。如果检测到了相应的行为，系统则会给出语音提醒及组合仪表上的弹窗提醒，来尽量避免驾驶员的不当驾驶行为，起到相应的纠正作用。

该功能会在车速不低于30公里/小时工作，且在触发时给出语音提醒及组合仪表上的弹窗提醒。

轮胎



使用不合格或受损轮胎是相当危险的！

如果车辆的轮胎过度磨损、损坏或充气气压不正确，请勿驾驶。

切勿使车辆超载。

不正确的轮胎充气压力或车轮和轮胎总成不平衡可能会严重影响车辆的稳定性，尤其在高负载、高速度的情况下行驶时。气压不足也会增加滚动阻力、提高油耗、加速轮胎磨损、导致轮胎损坏甚至引发事故。

驾驶时，务必考虑轮胎的情况，轮胎发生故障的常见原因有：

- 与路缘相撞。
 - 行驶经过深坑时。
 - 行驶时，轮胎气压不足或气压过量
- 车轮定位不正确可能导致不均匀的胎面磨损。

请参阅维护和保养章节中的“轮胎”。

冬季轮胎

 车速不得超过所装冬季轮胎最高允许速度，若车速超过冬季轮胎最高允许速度，轮胎可能突然失压、脱层、甚至爆胎，极易引起事故！

务必根据当时的气候、道路及交通状况调整车速，切勿利用冬季轮胎提供的防滑性能冒险，谨防引发事故！

冬季轮胎可提升汽车在低温环境或冰雪道路上行驶时的操控稳定性和制动性能。建议低于7℃时，应换装冬季轮胎。

汽车在冬季道路条件下行驶时，冬季轮胎可以大大提升汽车的操控稳定性和制动性能，而非冬季轮胎因其结构（轮胎宽度、橡胶成分、花纹类型等）原因在低温下或冰雪道路上的防滑能力较差。

建议使用与原车轮胎规格尺寸、负荷指数相同的冬季轮胎，且四个车轮均需安装冬季轮胎。

冬季轮胎花纹深度磨损至4毫米时的防滑性能将明显降低。

冬季轮胎的最高允许车速以轮胎上的车速代码为准。

速度符号	最高速度（公里/小时）
C	60
D	65
E	70
F	80
G	90
J	100

速度符号	最高速度（公里/小时）
K	110
L	120
M	130
N	140
P	150
Q	160
R	170
S	180
T	190
H	210
V	240
W	270
Y	300

气温升高至7℃以上，建议换装非冬季轮胎。

防滑链

汽车在雪地上行驶时，建议在驱动轮上使用S型防滑链。

使用防滑链可提高在冬季路面状况下行驶的牵引力。如果希望安装防滑链，要谨记以下几点：

- 1 并非所有车轮和轮胎的组合皆可安装防滑链。安装防滑链时，确保只使用经认可的轮胎尺寸。
- 2 将防滑链安装在驱动轮上。请遵守防滑链制造商的安装说明。

只有在雪地上驾驶时，才以所用防滑链允许的最高车速行驶。请遵守所在国家法规要求。回到无雪路面后，立即拆下防滑链。

装载

根据我国法规，驾驶员有责任确保车辆不超载。

提醒：最大允许总质量显示于安装在车辆B柱前下部的车辆标牌上。本手册介绍了正确的整车质量参数，请参阅一般技术参数章节中的“整车质量参数”。

承载货物

货物应承放在两轴之间，既不能偏向前轴负载区域也不能偏向后轴负载区域。应均匀分布较重的货物，且最重的货物应放在两轴之间。

承载危险货物

按照法律规定，如果车辆承载了某种危险货物，应在车外显示特定的警告标志。

起动和驾驶

固定货物

! 应将车内所有货物固定好，以防止货物移动导致的人身伤害。

提醒： 驾驶员有责任确保货物已正确固定。

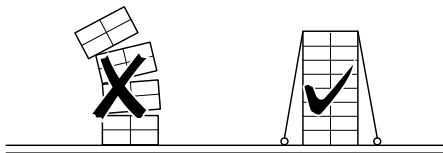

隔板

! 超高隔板并非设计用于固定货物。即使配备了隔板，也应正确固定货物，确保货物不前后窜动。

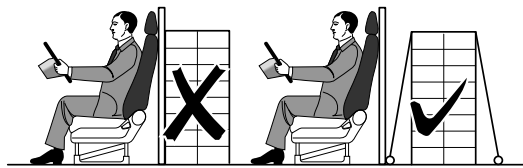

货物约束装置

! 货物约束装置安装后将有部分凸出在车内地面上。为防止人员因绊倒受伤，建议在不需要时将其拆掉。

在厢式车的地板上已预设了安装货物约束装置的孔位。可以到本公司授权服务商处购买并安装合格的货物约束装置。

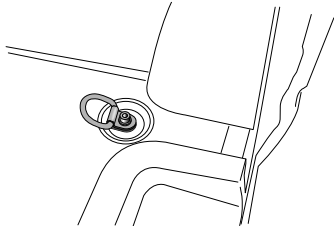

空气悬架系统

提醒：适用于配置空气悬架系统的车型。

空气悬架系统可以极大提升舒适性，在各种工况下使车身的高度保持在合理范围之内。由空气压缩机、储气罐、气囊、气管路及控制单元组成的空气悬架系统通过控制单元实现气囊的充放气，以此来改变车辆的高度。

对于配置电控式空气悬架系统的车型，可以通过娱乐系统的控制按键进行调节后悬架的高度。调高可提升通过性，降低可方便用户装卸货物。当车速达到一定速度时，车辆会自动调整到合适的高度，以保证最佳的舒适性。对于配置机械式空气悬架系统的车型，无高度调节按键。

紧急故障处理

- 230 危险警告灯
- 230 三角警示牌
- 231 反光背心
- 231 急救包
- 232 跨接起动
- 233 更换车轮
- 243 自助补胎
- 249 牵引车辆
- 251 燃油滤清器排水
- 252 更换保险丝
- 259 更换灯泡

危险警告灯

当您驾驶汽车遇到问题需要停车或减速行驶时，应按下仪表台上的危险警告灯开关 \triangle ，组合仪表上的“转向指示灯（绿色）”点亮闪烁，同时所有转向灯闪烁，以警示他人，并让警察知道您遇上了麻烦。

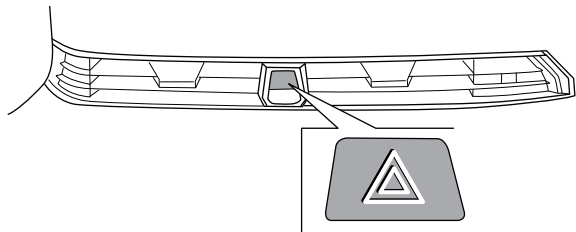

三角警示牌

三角警示牌放在车辆右前侧踏脚处的储物仓内。

当您驾驶汽车遇到问题要将车停在路边时，您必须在车正后方约100米处的路边放置三角警示牌，以警示后面车辆。

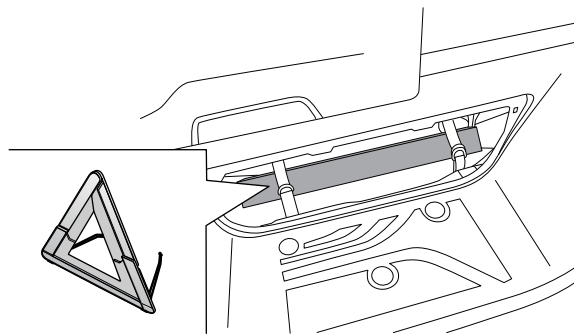

反光背心

反光背心放在手套箱中。

当您驾驶汽车遇到问题要将车辆停在路边时，您必须穿上反光背心，以警示后面车辆。

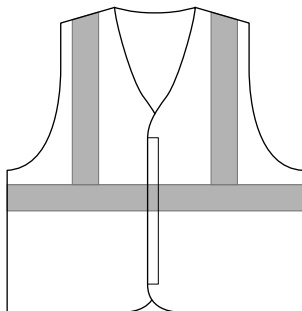

急救包

提醒：请以您购买的实际车辆配置为准。

急救包放在手套箱里。

跨接起动

断开蓄电池连接

-  进行蓄电池相关作业时，务必穿戴防护手套及护目镜。
- 请勿在蓄电池区域使用明火、造成火花或吸烟。您会受重伤，车辆也会受损。

蓄电池位于驾驶员座椅下方，如欲断开蓄电池连接，请务必先断开负极（-）接地端，然后才是正极（+）。连接蓄电池时，请先安装并紧固正极电缆（+），然后才是负极（-）电缆。并用凡士林油盖住端子。

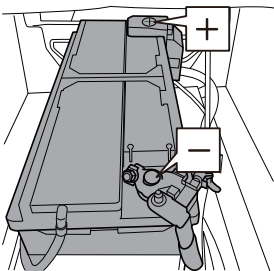

注意

- 断开蓄电池之前，务必关闭发动机及全部电气设备2分钟以上。断开时，请勿让端子接触到车身的金属部件。所产生的短路可能造成电火花。
- 若正负极连接电缆反向，将造成电气系统损坏。

跨接起动

-  决不允许推动或者牵引车辆起动。
- 保证两个蓄电池的额定电压相同（12V），而且跨接电缆是被认可的用于12V汽车蓄电池的电缆。

跨接

- 使两车尽量靠近。
- 关闭发动机及全部电气设备。
- 用红色的跨接电缆连接两个蓄电池的正极（+）。
- 把黑色的跨接电缆从供电蓄电池的负极（-）连接到需充电蓄电池车辆的接地点（不是负极）。
- 确定各处连接装置均接触良好。
- 检查跨接电缆有无接触到任何发动机起动时的运动部件。
- 检查两辆车辆的驻车制动是否启用，且换挡杆是否处在空挡或驻车挡（P）位置。

紧急故障处理

起动

起动供电蓄电池车辆，并让其怠速运行几分钟。

- 起动需供电蓄电池的车辆。
- 发动机起动后，怠速运行两分钟以上。

提醒：如果尝试几次后没有能起动，车辆很可能需要维修。

断开

- 关闭供电车辆发动机。
- 确定导线端不会相互接触，且断开中不会接触到发动机的任何运动部件。
- 拆卸跨接电缆。拆卸的过程和连接的过程相反。

注意

在跨接电缆拆卸前禁止打开被起动车辆的任何电器。共轨电控发动机不允许牵引起动。

更换车轮

提醒：适用于配置备胎的车型。

千斤顶

提醒：千斤顶的类型及位置以您购买的实际车辆配置为准。

放置

单胎车型，千斤顶和随车工具放在车辆右前侧踏步处的储物仓内。

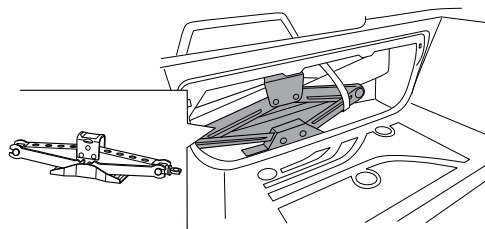

紧急故障处理

双胎车型，千斤顶放在副驾驶座椅下方或后轮前方座椅下方。
随车工具放在车辆右前侧踏步处的储物仓内。

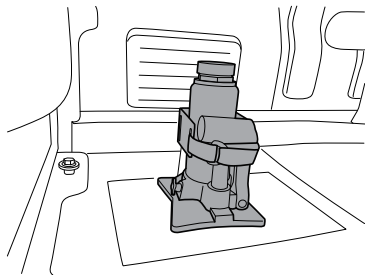

规格

! 此千斤顶仅供更换轮胎使用。不可将其用于其他用途。
此千斤顶仅供您的车型使用，请勿将其用于其他车型。

备胎

! 定期检查备胎的气压。使用胎压不正确的备胎会影响车轮稳定性，这可能造成危险，且对轮胎造成永久性伤害。

备胎安装在车身的后底部，可使用随车工具包中车轮螺母扳手和备胎拆卸辅助旋转接杆转动传动机构的支撑螺栓，使备胎装置的绳索松开和收紧，达到更换备胎的功能。

拆卸备胎

- 1 取出随车工具。
- 2 用车轮螺母扳手松开备胎装置螺栓堵盖。
 - 非二类底盘车型

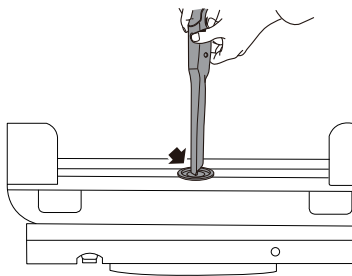

提醒： 二类底盘车型无堵盖。

紧急故障处理

3 放下备胎装置。

- 非二类底盘车型

将车轮螺母扳手插入备胎装卸孔中，逆时针转动车轮螺母扳手以降低备胎高度，直到备胎到达地面为止。

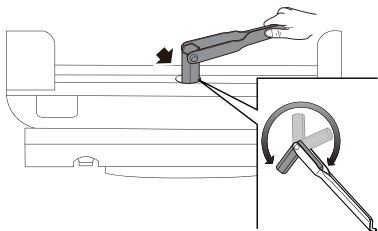

- 二类底盘车型（单胎车型）

连接备胎拆卸辅助旋转接杆和车轮螺母扳手，将辅助旋转接杆插入左后轮边的纵梁上的备胎装置主轴螺栓槽内，逆时针转动车轮螺母扳手以降低备胎高度，至备胎到达地面为止。

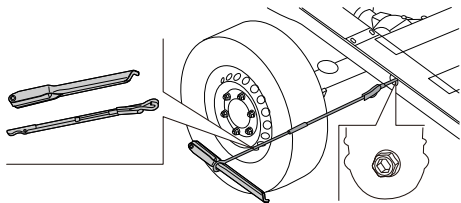

- 二类底盘车型（双胎车型）

连接备胎拆卸辅助旋转接杆，将辅助旋转接杆插入左后轮边的纵梁上的备胎装置主轴螺栓槽内，逆时针转动以降低备胎高度，至备胎到达地面为止。

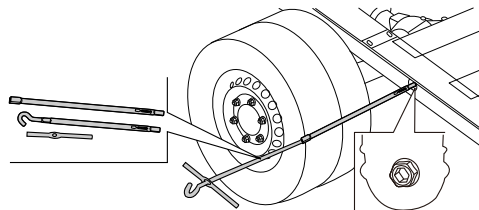

- 4 备胎到达地面后，持续逆时针旋转车轮螺母扳手并向外拉出备胎。禁止过度转动扳手，否则会损坏备胎装置。

注意

卸下备胎至落地后，此时钢丝绳为无负载状态，继续逆时针旋转车轮螺母扳手，每转动8~10圈，需要拉出备胎至钢丝绳拉紧状态，防止钢丝绳卡滞淤积。

紧急故障处理

- 5 从备胎中取出托盘。

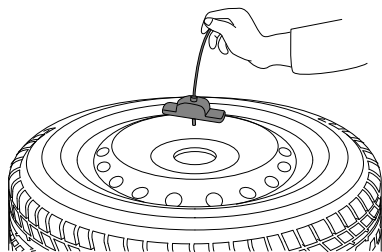

注意

换好备胎后，务必将备胎装置完全升起并紧固。对于钢制车轮车型，可以把换下的车轮放回备胎装置，因轮胎损坏无气，可能备胎无法完全紧固；如果换下的车轮不放回备胎装置，钢丝绳在空载状态下收紧后，容易导致下次使用时引起钢丝绳卡滞淤积，无法顺利放下备胎装置，此时需要人在车底下不断拉扯备胎装置，以防止钢丝绳卡滞淤积。对于铝制车轮车型，被换下的主胎不能放在备胎装置中，请临时放在车厢内，请尽快联系本公司授权服务商维修损坏的主胎。

存放备胎

- 1 把备胎放在地上，使气门嘴朝上（注意不要放反）。
- 2 把备胎放在车辆后部下方，将备胎托盘置于轮辋中心，并调整到合适位置使之与备胎紧密连接。
- 3 顺时针转动车轮螺母扳手直到发出咔嚓声，备胎已安装到位。

注意

将车轮固定好后，请检查车轮安装是否牢固。如车轮松动，可能会因振动而脱落并引发事故。

- 4 固定备胎装置螺栓堵盖。

紧急故障处理

更换轮胎

车辆停置

! 请选择坚固的、水平的、不会妨碍交通的、且您本人不会有交通危险的地方停放车辆。

若您在公共道路上，请打开危险警告灯，并放置三角警示牌。

确保千斤顶所在地面坚固度足以支撑千斤顶及其将要举起的车辆，否则它可能会变得不稳而移动，并从而破坏车辆且/或造成人身伤害。

请使用合适的车轮塞固定住其它车轮。

若您位于较滑的地方，请勿使用千斤顶。若条件不适合使用千斤顶，或者您对安全完成任务的信心不足，请呼叫帮助。

确保前轮正指前方。

关闭发动机时，拉起驻车制动手柄，如果您的车辆安装了电子驻车制动系统，向上拉起EPB（电子驻车制动）开关，启用驻车制动，并将换挡杆挂到1/R挡（手动变速器）或A1/M1挡（6AMT自动变速器）或P挡（6AT自动变速器）。

取出千斤顶

单胎车型

将车辆右侧踏步处储物仓内的千斤顶的旋转按钮拧开，并将千斤顶旋到最低高度后，与随车工具包一起拿出。

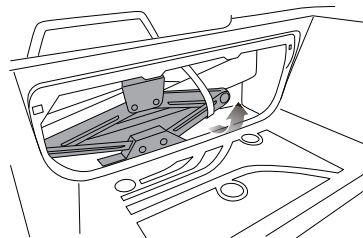

双胎车型

• 类型一

对于千斤顶放置在单人副驾驶座椅下方的车型，需要用L型扳手将座椅前框挡板拆除后，取出千斤顶。

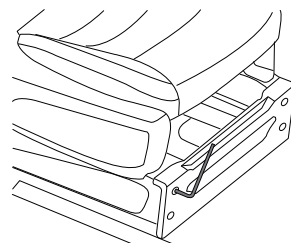

紧急故障处理

- 类型二

对于千斤顶放置在不挡板副驾驶双人座椅或后轮前方座椅下方的车型，可直接解开扎带，将千斤顶取出。

- 类型三

对于千斤顶放置在有挡板副驾驶双人座椅下方的车型，可以将座椅座垫前端提起往前拉，再从后端往前翻，然后从后方解开扎带，将千斤顶取出。

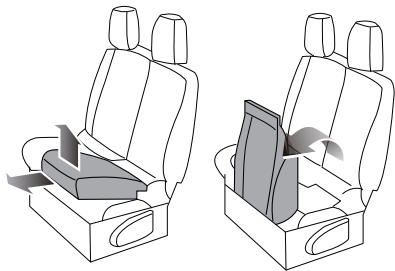

放置千斤顶

! 仅可在指定的顶起点使用千斤顶。顶起高度不应超过更换轮胎所必须的高度（例如高出地面不超过30厘米）。

使用千斤顶前，请先确保乘员已离开车辆。当车辆被千斤顶顶起时，不允许任何人把身体的任何部分置于车下。

举升时，必须使千斤顶垂直于车身。

请在所需更换车轮附近定位顶起点。将千斤顶直接放在顶起点下方的坚固的水平地面上，用千斤顶辅助旋转接杆及车轮螺母扳手旋转直至千斤顶顶头进入顶起点。

单胎车型

前轮举升点在副车架与摆臂的螺栓头上，图示（1）位置。

后轮举升点：需将千斤顶顶头旋转45°，前驱车型举升点在弹簧上，图示（2）位置；后驱车型举升点在后桥上，图示（3）位置。

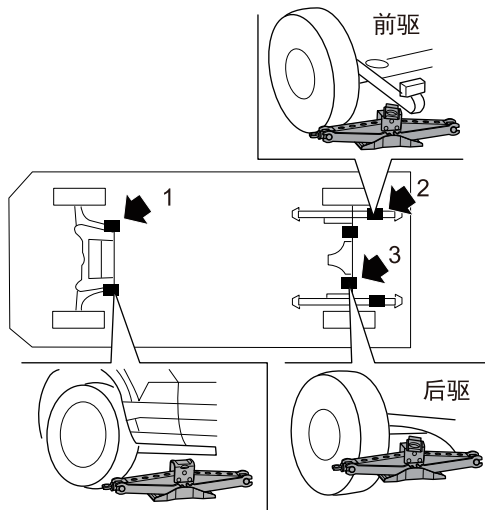

紧急故障处理

对于配置空气悬架系统的车型，后轮举升点在空气悬架上，图示（4）位置。放置千斤顶时，千斤顶顶头不需要旋转。

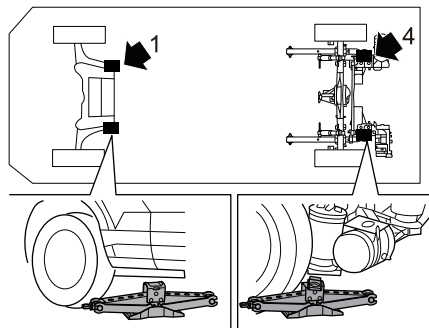

双胎车型

前轮举升点在副车架与摆臂的螺栓头上，图示（1）位置。

后轮举升点在板簧上，靠近后桥桥管中心约200毫米距离，图示（2）位置。

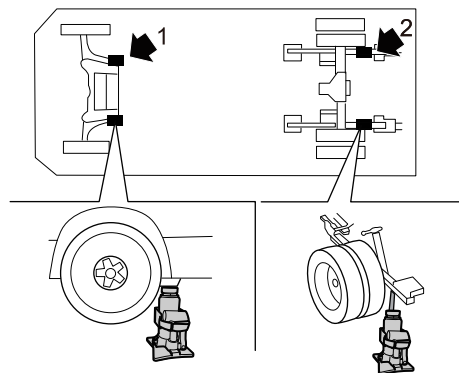

紧急故障处理

对于配置空气悬架系统的车型，后轮举升点在空气悬架上，图示（3）位置。放置千斤顶时，千斤顶顶头不需要旋转。

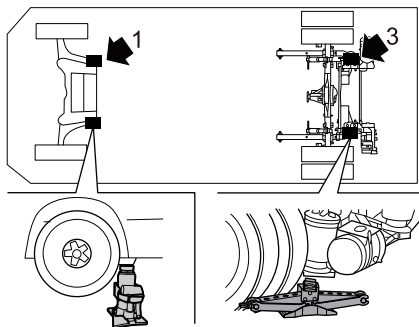

换上备胎



举升时切勿发动发动机。切勿走到举升起的车辆下面。

拆下车轮螺母前，请确定车辆稳定且不会滑动或移动。

需使用扭力扳手精确的检查车轮螺母拧紧扭矩，并在更换车轮后尽快检查胎压。

一定要将换下的车轮、千斤顶及随车工具包收至指定位置。若随意放置或放置不当，则它们可能在冲击或急刹时移动，造成破坏或人身伤害。

- 1 拆下备胎（请参阅本章节中的“备胎”）。
- 2 检查千斤顶是否仍然垂直于顶起点；如有需要请更换位置。
- 3 使用随车工具包中的车轮螺母扳手，按逆时针方向拧松车轮固定螺母，并拆下车轮的固定螺母和车轮饰盖。
 - 对于配置单胎中饰盖的车型：在拆车轮固定螺母之前，先用车轮螺母扳手的一头撬下车轮饰盖。

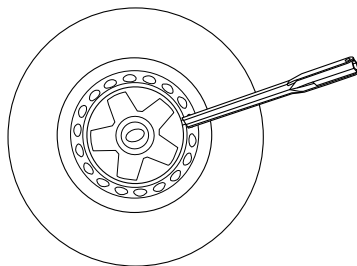

紧急故障处理

- 对于配置双胎前轮中饰盖的车型：需要连接车轮螺母扳手和车轮螺母扳手加长接杆才能拧松车轮固定螺母。
- 对于配置双胎后轮全饰盖的车型：先用轮螺母扳手的一头撬下后轮的中心饰盖，再用L型扳手拆卸全饰盖，拿下饰盖后，再连接车轮螺母扳手和车轮螺母扳手加长接杆才能拧松车轮固定螺母。

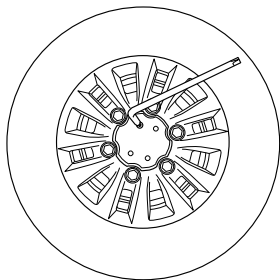

4 使用千斤顶举升车辆。

- 类型一

安装辅助旋转接杆，顺时针方向旋转车轮螺母扳手，直至所需更换车轮恰好离开地面。



- 类型二

- 顺时针拧紧千斤顶上的排气旋钮。

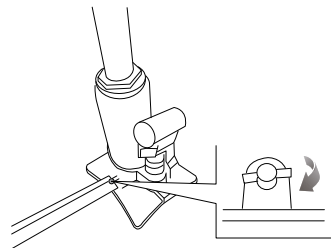

紧急故障处理

- 安装辅助旋转接杆，向下按压辅助旋转接杆，直至所需更换车轮恰好离开地面。

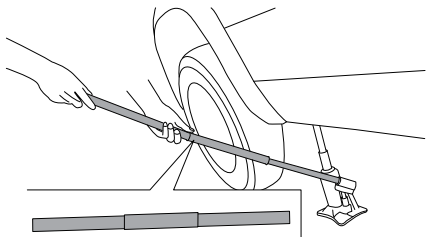

- 5 小心的搬下车轮。
- 6 换上备用轮胎，并按顺时针方向固定车轮螺母。
- 7 放下车身并移开千斤顶。
- 8 按对角顺序（见图示）将车轮固定螺母完全旋紧，车轮螺母扭矩： 180 ± 18 牛米（单胎车型）， 200 ± 20 牛米（双胎车型）。

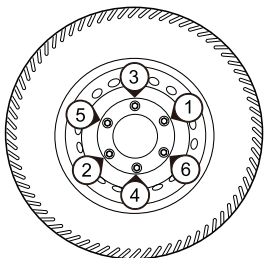

- 9 装上车轮饰盖，方法与上述步骤相反。

提醒：对于配置双胎后轮全饰盖的车型，使用L型扳手拧紧饰盖，拧紧扭矩：10牛米。

- 10 收起换下的车轮、车轮螺母扳手、千斤顶及随车工具包。

注意

换好备胎后，务必将备胎装置完全升起并紧固。对于钢制车轮车型，可以把换下的车轮放回备胎装置，因轮胎损坏无气，可能备胎无法完全紧固；如果换下的车轮不放回备胎装置，钢丝绳在空载状态下收紧后，容易导致下次使用时引起钢丝绳卡滞淤积，无法顺利放下备胎装置，此时需要人在车底下不断拉扯备胎装置，以防止钢丝绳卡滞淤积。对于铝制车轮车型，被换下的主胎不能放在备胎装置中，请临时放在车厢内，请尽快联系本公司授权服务商维修损坏的主胎。

自助补胎

提醒：适用于配置补胎套件的车型。

注意事项

! 本产品补胎胶的主要成分为天然乳胶，不可食用，避免吸入或吞下。若不小心摄入体内，应马上前往医院就诊，不要催吐。

避免人体皮肤或眼睛接触补胎胶，否则可能会造成皮肤或眼睛不适。若补胎胶不慎接触皮肤，可用清水和肥皂进行彻底清洗；若补胎胶不慎进入眼睛，立即用清水冲洗干净。

请将本产品放置在儿童接触不到的地方。

使用本产品过程中请遵守道路交通安全法等各项法律法规。

- 请在产品使用前仔细阅读本使用说明。
- 使用本产品修补完漏气轮胎后，车辆行驶速度应保持在80公里/小时以内。
- 使用本产品修补漏气轮胎时，由于漏气轮胎仍有一定压强，可能导致胶水管与轮胎连接时有部分补胎胶漏出，属于正常现象。
- 本产品补胎胶采用天然橡胶，与轮胎原材料相同，对轮胎、轮毂无任何损伤，在-40℃~80℃的环境温度范围内均能使用。
- 车辆行驶结束后应尽早到本公司授权服务商处进行检查和修复。

补胎套件

补胎套件放在副驾驶座椅下方，取出补胎套件包，打开即可看到轮胎充气泵和补胎胶罐。

轮胎充气泵

泵体上表面

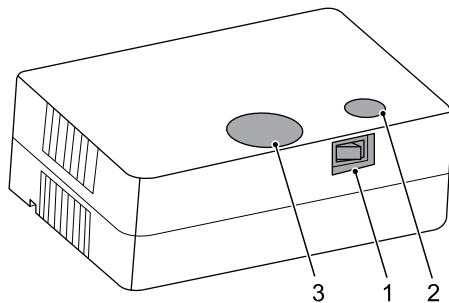

- 1 电源开关
- 2 泄压阀开关（黄色）
- 3 气压表

紧急故障处理

泵体底面

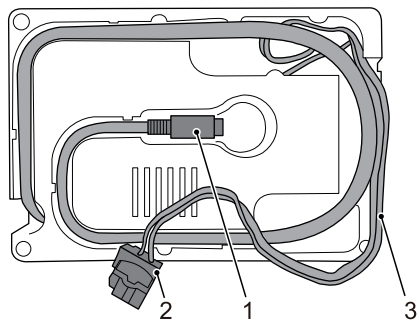

- 1 充气管
- 2 电源接头
- 3 电源线

补胎胶罐

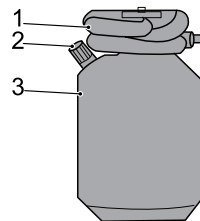

- 1 胶水管
- 2 充气管接头
- 3 罐体

紧急故障处理

使用方法

补胎套件具有修补漏气轮胎，胎压检测以及为轮胎充气、泄气等功能。

在本产品使用前，请完成以下准备工作：

- 1 请将车辆停靠在安全地带；
- 2 若车辆在行驶过程中发生轮胎漏气，应在安全位置处设置警示标志，以免发生事故；
- 3 确定漏气的轮胎并确定该轮胎漏气的原因，进而根据本说明中的轮胎充气操作方法或轮胎修补操作方法完成轮胎的充气或修补；
- 4 请确认补胎胶罐和泵体均为本公司原厂产品，否则可能造成漏气、喷胶等不良甚至危险后果。使用本产品前请确保产品各部件完好无损；
- 5 使用本产品对漏气轮胎进行修补时，请检查胶罐是否充满补胎胶液。

轮胎修补操作方法

- 1 确认此时开关为关闭状态。松开补胎胶罐上的胶水管，将充气管连接到胶罐上。

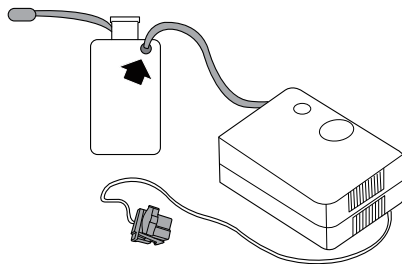

- 2 将胶水管连接到漏气轮胎上。

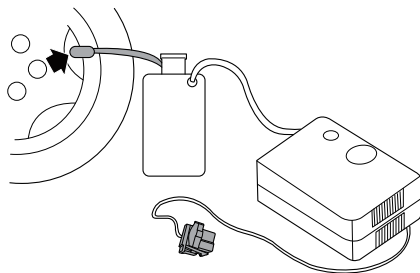

紧急故障处理

- 3 滑动驾驶员座椅，将充气泵电源接头接入驾驶员座椅下放的电源接头，启动车辆。

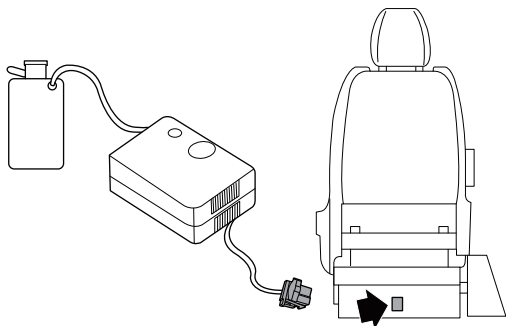

- 4 打开电源开关，开始向轮胎内注入胶液，此时气压表数值会先上升，再缓慢下降至漏气胎压，当胎压达到推荐值（请参阅一般技术参数章节中的“车轮和轮胎”）后关闭电源开关，再依次拔出胶水管、充气管和电源接头。

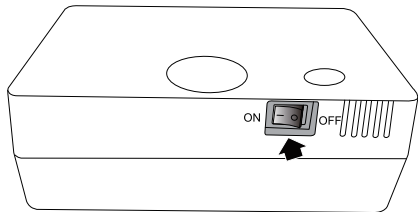

- 5 重新启动车辆，使车辆以低于30公里/小时的车速行驶3~5公里。

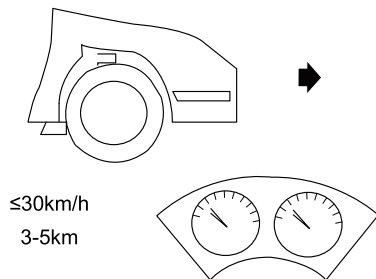

- 6 将车辆停靠在安全地带，再次将充气管与轮胎相接。

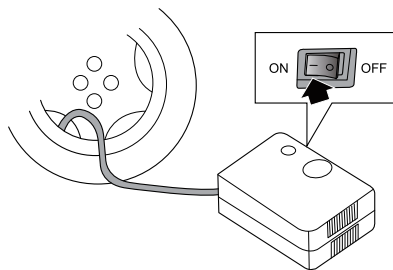

紧急故障处理

- 7 观察气压值，若有明显下降则进行充气操作。然后再行驶3~5公里并检测胎压（若胎压仍有明显下降说明轮胎严重损坏，已超出本产品使用范围，请呼叫救援）。

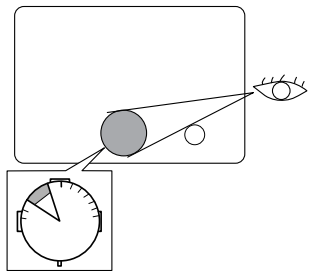

胎压检测操作方法

- 1 取出充气管并与轮胎连接。

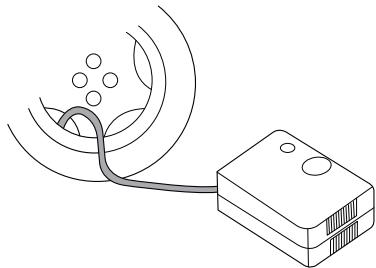

- 2 滑动驾驶员座椅，将充气泵电源接头接入驾驶员座椅下放的电源接头，启动车辆。

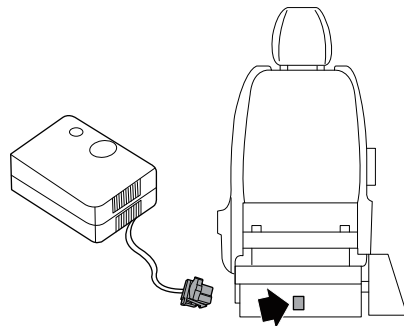

3

- 3 打开电源开关给轮胎充气，观察气压表，当胎压达到推荐值（请参阅一般技术参数章节中的“车轮和轮胎”）后关闭电源开关，拔出充气管和电源接头。

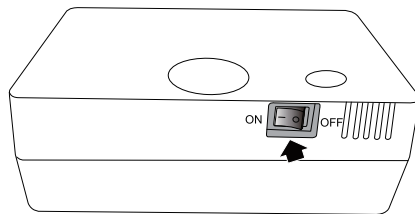

紧急故障处理

轮胎泄压操作方法

1 取出充气管并与轮胎连接。

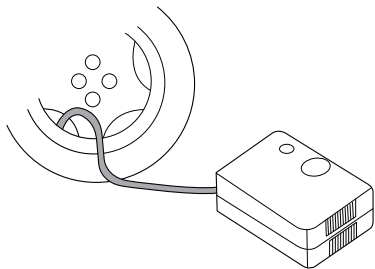

2 按下泄压阀开关（黄色），观察气压表，直到胎压减小至所需值。

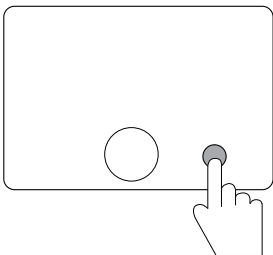

提醒：使用本产品补胎后应尽快前往本公司授权服务商处对轮胎进行修补，且在进行专业修补时，由于轮胎内可能残留补胎胶液，建议将轮胎横置水平地面上进行放液，并最好在轮胎气门芯处放一小块抹布，以免少量胶水外溅。若不慎将补胎胶滴落在地板等物品上，只要用抹布擦掉，再用清水清洗即可。该补胎胶为天然乳胶，不会对轮毂和轮胎造成任何腐蚀或其它负面影响。

注意

- 使用本产品修补一个轮胎使用一罐补胎胶水。
- 为保证本产品的使用效果，最好不要将轮胎上的刺物拔除；若拔除，也不影响使用效果。
- 本产品在使用过程中请勿将胶水管从轮胎上直接拔出，补胎完成后应先关闭本产品开关，再将胶水管从轮胎上移除。
- 使用本产品，采用启动车辆的方法为本产品供电时，注意提前使用驻车制动，防止车辆移动造成人身财产损害。
- 请将本产品存放于阴凉干燥处，远离火源，并尽量将本产品随行驶车辆放置，以更好地保证补胎胶液品质。
- 使用本产品后对车胎无任何副作用。
- 使用本产品时由于空气被压缩，充气管可能发热，属正常现象。

牵引车辆

牵引或被牵引时，请确保遵守国家牵引车辆的相关规定。

牵引环

前牵引环

若需从前方牵引本车辆，将牵引环拧至前保险杠左侧。此牵引环放置在随车工具包内。

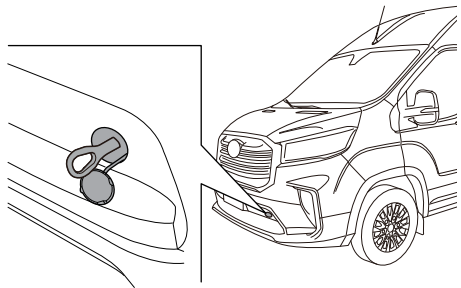

后牵引环

在车辆后部设有后牵引环，可用于从后方拖曳其他车辆，使用时须先将后牵引环处塑料饰盖拆卸。

类型一

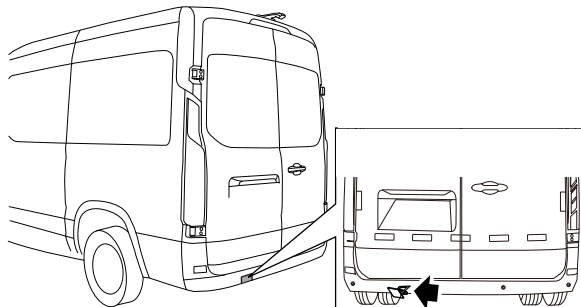

紧急故障处理

类型二

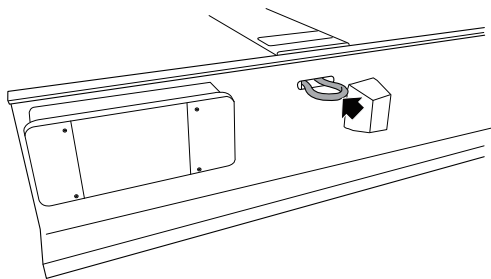

注意

牵引环最大承受的质量为1/2 GVW（本车最大总质量），请勿拖拽超过该质量的车辆。

牵引

被牵引前

! 为确保转向装置可自由转动，务必将点火开关转至“ON（开启）”位置，且在牵引过程中保持。这是为了确保转向解除锁定、转向灯及制动灯可以工作。

被牵引时

被牵引时，请松开车辆驻车制动，且挂上空挡。

! 发动机未运转时，没有制动助力器辅助及动力转向辅助。此情况下，需要更大的力来操作制动踏板及更长的时间及力来转动转向盘。

注意

在牵引车辆时，行驶距离不能超过50公里，牵引速度也不能超过每小时50公里，否则会损坏变速器；禁止倒车牵引，否则会损坏变速器内部行星齿轮机构。

燃油滤清器排水

 务必穿戴合适的手套以保护双手不接触柴油。

排水按如下方式进行：

- 1 点火开关转至“LOCK（上锁）”位置。
- 2 在燃油滤清器放水螺栓下方放置合适容器，用合适工具拧开放水螺栓（1）。
- 3 排水至出现洁净的柴油后重新拧紧放水螺栓（1），放水螺栓拧紧扭矩：2~2.5牛米。
- 4 起动发动机。“燃油滤清器水位警告灯（黄色）”应在约2秒后熄灭。检查滤清器有无燃油泄漏。

注意

若组合仪表上的“燃油滤清器水位警告灯（黄色）”在驾驶中亮起，请尽快在安全地点停车，关闭发动机并进行排水。

 不可将柴油燃料倒入家庭或公共下水道系统中。请使用当地许可的废物处理设备。

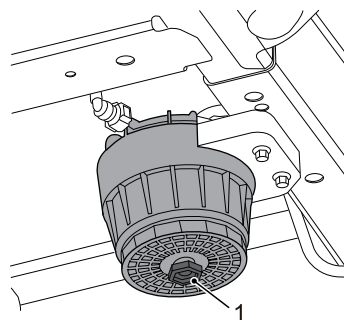

更换保险丝

本车辆的保险丝分别位于驾驶舱保险丝盒、前舱保险丝盒和蓄电池保险丝盒中。

注意

车辆上的任何电气零部件溅到液体都会损坏，请务必将任何电气零部件上的盖子盖好。保险丝规格列表上的内容根据车型配置、技术状态会不断进行更改，请以您的车辆实际状态为准。

驾驶舱保险丝盒

驾驶舱保险丝盒位于方向盘左下侧。只需拆下驾驶舱保险丝盒的盖子，就能接触到保险丝。

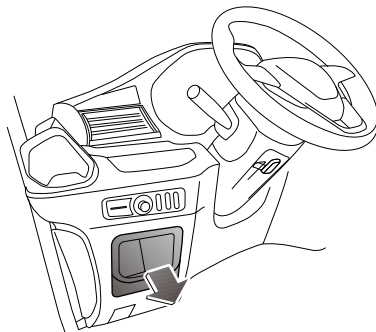

紧急故障处理

驾驶室保险丝盒内的保险丝可通过保险丝盒盖背面印刷的标签加以识别。

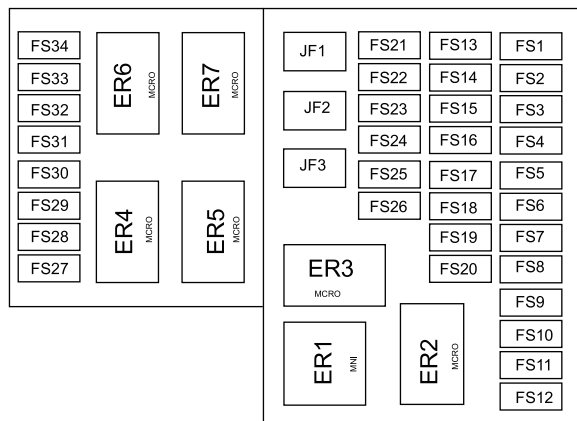

规格

代号	规格	功能
JF1	60A	预留
JF2	40A	预留
JF3	30A	预留
FS1	10A	空调控制面板/驻车加热开关
FS2	10A	车道偏离辅助/行车记录仪/胎压模块/倒车影像
FS3	7.5A	手机APP
FS4	5A	雨量阳光传感器/光亮传感器

代号	规格	功能
FS5	5A	车联网
FS6	10A	变速器操纵杆
FS7	5A	点火开关/防盗线圈
FS8	5A	预留
FS9	10A	后加热鼓风机反馈
FS10	10A	后鼓风机反馈
FS11	25A	预留
FS12	15A	无钥匙进出系统
FS13	5A	车道偏离辅助/倒车摄像头/天线模块 KL15电
FS14	5A	发动机控制单元 KL15电
FS15	5A	电动助力转向 KL15电
FS16	10A	安全气囊控制单元 KL15电
FS17	10A	仪表/网关/无钥匙进出系统 KL15电
FS18	5A	ABS/ESP/转角传感器 KL15电
FS19	10A	AT变速箱/AMT变速箱/变速器操纵杆 KL15电
FS20	10A	前后空调控制面板/大灯水平调节开关/中控开关/直流稳压器/拖车模块/倒车雷达 KL15电
FS21	10A	鼓风机反馈信号
FS22	10A	后视镜加热
FS23	10A	诊断接口

紧急故障处理

代号	规格	功能
FS24	10A	后视镜控制/车载逆变器/拖车模块/收音机/行驶记录仪/前鼓风/后鼓风/PEPS ACC电
FS25	15A	点烟器 ACC电
FS26	10A	网关/车身控制模块/变速箱控制单元 ACC电
FS27	/	预留
FS28	/	预留
FS29	/	预留
FS30	/	预留
FS31	/	预留
FS32	/	预留
FS33	/	预留
FS34	/	预留
ER1	/	后鼓风机继电器
ER2	/	IG1继电器
ER3	/	ACC继电器
ER4	/	后除霜继电器
ER5	/	预留
ER6	/	预留
ER7	/	预留

前舱保险丝盒

前舱保险丝盒位于发动机舱盖底部舱壁右侧（当从汽车前部观察时）。

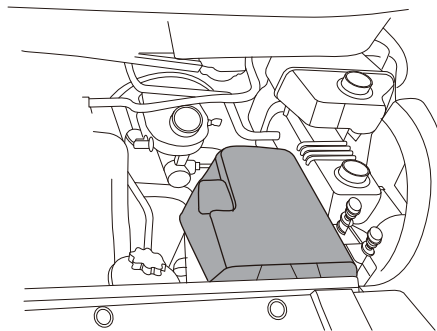

只需拆下前舱保险丝盒的盖子，就能接触到保险丝。前舱保险丝盒保险丝可通过保险丝盒盖背面印刷的标签加以识别。

紧急故障处理

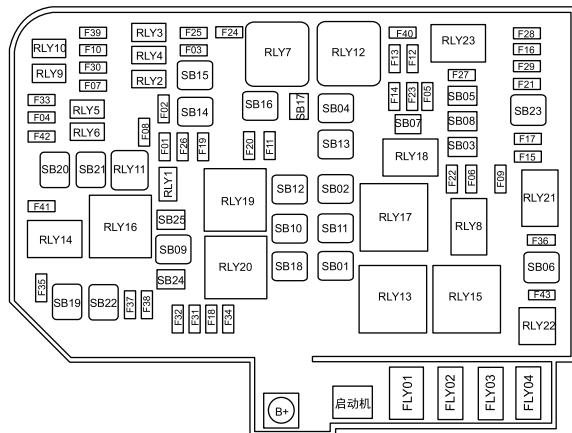

规格

代号	规格	功能
FLY01	250A	发电机
FLY02	100A	电动助力转向
FLY03	80A	电子风扇1
FLY04	80A	电子风扇2
SB01	50A	冷却风扇1
SB02	40A	冷却风扇2
SB03	30A	除雾
SB04	40A	仪表/车联网/大屏/DCDC直流稳压器

代号	规格	功能
SB05	30A	IGN 电
SB06	40A	ACC 电
SB07	30A	前雨刮
SB08	30A	电动踏板
SB09	40A	后鼓风机
SB10	40A	HCU
SB11	40A	ABS/ESP泵
SB12	40A	前鼓风机
SB13	60A	预热塞
SB14	30A	变速控制单元/直流稳压总成
SB15	30A	中控锁/内部灯
SB16	30A	外部灯
SB17	30A	起动机
SB18	40A	后暖鼓风机
SB19	50A	空气悬架
SB20	40A	电子驻车
SB21	30A	预留
SB22	40A	预留
SB23	30A	补胎接口
SB24	15A	座椅加热
SB25	30A	空气悬架

紧急故障处理

代号	规格	功能
F01	10A	空调压缩机
F02	15A	喇叭
F03	15A	前雾灯
F04	10A	日间行车灯
F05	10A	主继电器电源4(预热塞/HCU)
F06	30A	燃油加热
F07	10A	后空调压缩机
F08	10A	网关2
F09	15A	SCR
F10	7.5A	倒车灯
F11	30A	前空调PTC1
F12	10A	主继电器电源1(EMS)
F13	20A	主继电器电源3/水泵
F14	20A	主继电器电源2(EMS)
F15	10A	发动机控制单元
F16	10A	变速控制单元(自动/手自)
F17	25A	ABS/ESP阀
F18	30A	前舱保险丝盒/空调/诊断接口
F19	30A	拖车模块1
F20	30A	拖车模块2
F21	15A	收音机/MP5主机

代号	规格	功能
F22	25A	燃油泵
F23	10A	预留
F24	10A	起动机反馈
F25	25A	驻车加热
F26	10A	前洗涤
F27	10A	刹车开关/直流稳压总成/网关1
F28	10A	仪表/大屏/车联网
F29	15A	变速控制单元(自动)
F30	20A	车载逆变器
F31	25A	司机侧电动窗
F32	25A	副驾侧电动窗
F33	10A	尾门锁
F34	20A	中控锁
F35	20A	电动滑移门
F36	30A	前空调PTC2
F37	30A	预留
F38	30A	预留
F39	30A	前空调PTC3
F40	20A	预留
F41	20A	预留
F42	20A	预留

紧急故障处理

代号	规格	功能
F43	15A	预留
RLY1	/	空调压缩机继电器
RLY2	/	喇叭继电器
RLY3	/	左前雾灯继电器
RLY4	/	右前雾灯继电器
RLY5	/	左日间行车灯继电器
RLY6	/	右日间行车灯继电器
RLY7	/	起动机继电器
RLY8	/	燃油加热继电器
RLY9	/	后空调压缩机继电器
RLY10	/	倒车灯继电器
RLY11	/	预留
RLY12	/	主继电器
RLY13	/	主副风扇低速继电器
RLY14	/	预留
RLY15	/	主风扇高速继电器
RLY16	/	预留
RLY17	/	副风扇高速继电器
RLY18	/	燃油泵继电器
RLY19	/	前鼓风机继电器
RLY20	/	后暖鼓风机继电器

代号	规格	功能
RLY21	/	SCR继电器
RLY22	/	预留
RLY23	/	预留

紧急故障处理

蓄电池保险丝盒

蓄电池保险丝盒位于驾驶员座椅下方蓄电池正极接线柱上。

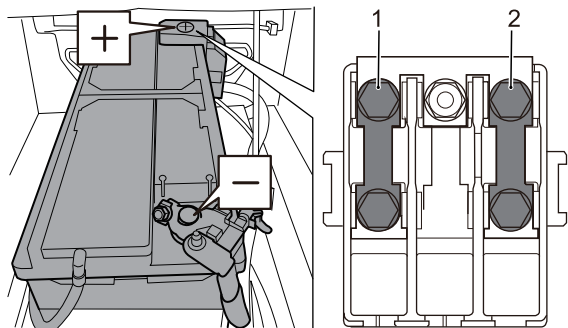

规格

代号	规格	功能
1	5A	蓄电池传感器
2	500A	前舱保险丝盒

更换保险丝

! 只能使用同等规格/额定电流的保险丝更换。安装非指定的保险丝会损坏电气系统甚至起火。

试图更换保险丝之前，必须关闭点火开关和所有电气设备。任何对汽车电气系统未授权的更改会对电子管理系统产生严重的副作用并引发火灾。

使用保险丝盒中提供的拉出器工具将保险丝往外拉以拆下保险丝。

可以根据保险丝内部导线确定保险丝是否熔断（如箭头所示）。

提醒：同一保险丝重复出现故障表示电路有故障，应尽快联系本公司授权服务商检修。

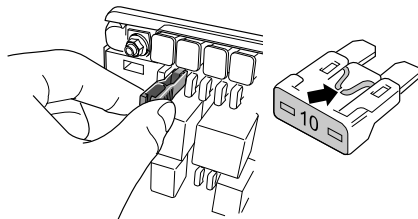

注意

未授权更改电气系统将使保修失效。

紧急故障处理

更换灯泡

在更换任何灯泡前，关闭点火开关和灯开关，以免造成任何可能的短路。

在拆卸或安装灯泡时，不要用手接触灯泡，如若接触，使用一块布或用酒精擦净灯泡上的手迹。

注意

更换的灯泡类型和规格必须与原来灯泡相同。

灯泡规格

灯泡	规格
前雾灯	H8
前转向灯	PY21W
远光灯	H7
近光灯	H7
后雾灯	P21W
倒车灯	W16W
后转向灯	PY21W
制动灯(类型一)	P21W
后位灯/制动灯(类型二)	P21/5W
牌照灯	W5W
前顶棚阅读灯	W5W
后顶棚阅读灯	W5W
踏步灯	C5W

灯泡更换

以下是拆卸灯泡的程序（安装与之相反，不再描述），对于没有列出的需要更换的其它灯泡，应尽快联系本公司授权服务商检修。

后顶棚阅读灯

使用螺丝起或类似物小心撬起灯罩。

拆下故障灯泡。

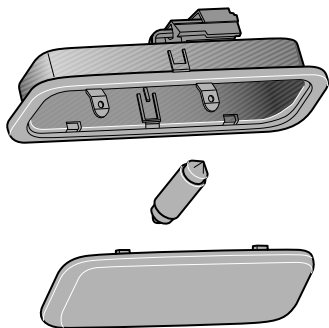

维护和保养

- 262 安全
- 263 定期维护
- 263 车主检查
- 264 前舱
- 265 前舱盖
- 267 发动机机油
- 269 冷却液
- 271 制动液
- 272 动力转向液
- 273 洗涤液
- 273 洗涤剂喷嘴
- 274 刮水器刮片
- 275 蓄电池
- 278 轮胎
- 279 安全带
- 280 其它维护

安全

对您的车辆进行任何检查或维护时，务必小心以降低人身伤害的风险或损坏车辆的风险、务必始终遵守以下安全注意事项。



关闭点火开关并拔出钥匙，特殊程序要求除外。

发动机运转时，务必确保双手、工具和衣物等远离传动皮带和皮带轮。

散热器风扇随时可能起动（即使发动机未运转）。务必确保双手、宽松衣物（如领带、围巾等）远离风扇叶片。

发动机运转时/起动后，发动机舱盖下方的许多组件将发热，如发动机、排气系统、冷却系统、动力转向液储液罐等。在其冷却之前，切勿触碰。

发动机燃油系统采用高压共轨系统，高压共轨压力巨大，私自拆卸可能造成人身伤害，切勿私自进行拆卸。

点火开关打到“ON（开启）”位置时，切勿碰触电线或组件。切记蓄电池和车辆电线承载着可能导致人身伤害的高电流或高电压。切勿造成线路短路。

切勿在不通风的地方起动发动机，排出的有毒废气非常危险。

如果可能，将发动机停止并将蓄电池断开后，再对发动机室进行操作（请参阅紧急故障处理章节中的“跨接起动”）。如果需要在发动机运转的情况下检查发动机舱盖下方，确保车辆位于水平地面、已启用驻车制动且换挡杆位于空挡或驻车挡（P）位置。确保火柴和明火远离蓄电池区域和所有燃油相关部件，切勿在这些区域和部件附近吸烟。

多数用于机动车辆的液体为有毒液体，切勿饮用或与皮肤或眼睛接触，这些液体包括蓄电池酸液、冷却液、制动液、动力转向液、燃油、洗涤液、润滑油、制冷剂。如果需要加注，请佩戴保护手套。务必遵守标签和容器上的所有说明。在车上或车下工作时，如果可能接触飞溅或掉落的物体、喷洒出的液体等时，请使用眼部保护装置。

长时间与发动机机油接触可能导致皮肤病，包括皮炎和皮肤癌。接触后应彻底清洗干净。

请确保儿童和宠物远离车辆。切勿允许任何人呆在车内（根据您的指示在车上工作的人除外）。确保儿童远离机油、液体和润滑脂。

维护和保养

定期维护

对车辆进行定期维护将有利于您车辆的经济性、安全性和可靠性，必须切记确保车辆安全且适于道路行驶的责任最终在于您自己（车主/操作人员）。

规定了需要进行的维护以及进行维护的间隔时间，以便正确维护您的车辆。请按照《用户保修保养手册》上的规定，到本公司授权服务商对车辆进行定期维护。

按照规定的要求对您的车辆进行定期维护将确保您的最大利益。

因本公司授权服务商具有合格资质的工作人员、所需的设备以及预先制定的维护计划，可以为车辆提供最可靠的服务，所以建议到本公司授权服务商进行定期维护。

车主检查

为确保车辆驾驶的可靠性和经济性，行驶前车主必须进行以下简单但重要的检查：

每日检查

- 灯光（确保所有透镜清洁）、喇叭、组合仪表、警告灯和指示灯、玻璃刮水器和洗涤器的功能。
- 安全带是否完好。
- 制动器运行正常。
- 目测车底是否有水、机油、燃油、废气以及其它泄露。

维护和保养

每周检查或长途行驶之前的检查

- 检查液位/加注液体
 - 发动机机油
 - 冷却液
 - 风窗玻璃洗涤液
 - 动力转向液
 - 制动液
- 检查所有轮胎的状况及压力（包括备胎）。
- 检查并操作空调系统。

恶劣工况

经常在恶劣工况下使用车辆时，建议缩短维护的间隔时间。

请按照《用户保修保养手册》上的规定，到本公司授权服务商对车辆进行定期维护。

前舱

后驱车型

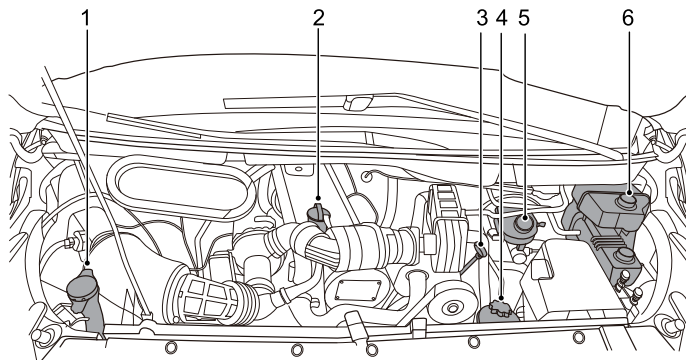

- 1 洗涤液储液罐
- 2 机油加油盖
- 3 机油量油尺
- 4 动力转向液储液罐
- 5 制动液储液罐
- 6 冷却液储液罐

提醒：机油量油尺手柄标为黄色，便于识别。

前驱车型

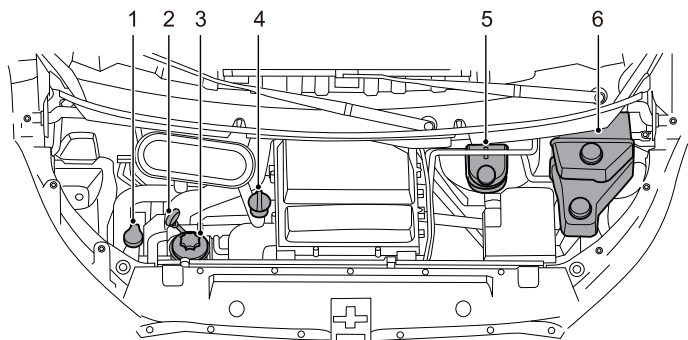

- 1 洗涤液储液罐
- 2 机油量油尺
- 3 动力转向液储液罐
- 4 机油加油盖
- 5 制动液储液罐
- 6 冷却液储液罐

提醒：机油量油尺手柄标为黄色，便于识别。

前舱盖

打开前舱盖

- 1 拉动驾驶员侧下护板下方的前舱盖解锁开关即可将前舱盖解锁。

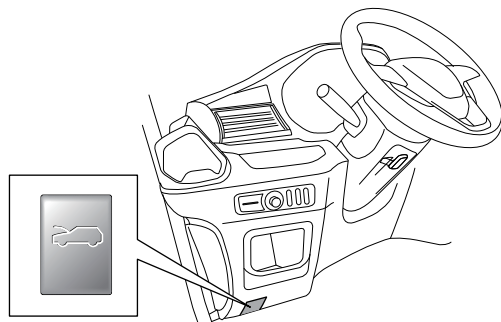

- 2 略微提起前舱盖前部，将保险扣向右推到底同时用右手向上提起前舱盖。

维护和保养

- 3 使用左手抬起支撑杆，然后将末端装入前舱盖内的安装槽中。

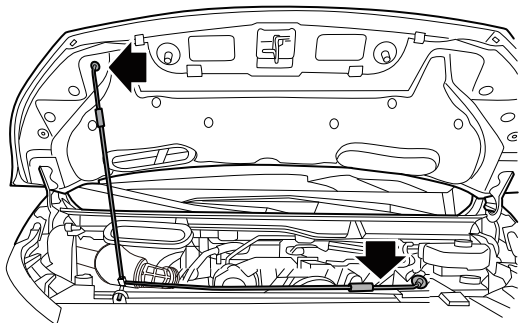

关闭前舱盖

! 在钥匙处于“ON（开启）”位置时，散热器风扇随时可能起动（即使发动机未运转）。务必确保双手、宽松衣物（如领带、围巾等）远离风扇叶片。

如果发动机正在运转，请将手、衣物等远离旋转中的滑轮、传动皮带和风扇叶片等装置。

关闭时，请用一只手撑住前舱盖前部，用另一只手将撑杆从安装槽中拔出并平放且顺势卡入固定点，然后放下前舱盖，在前舱盖前端距离前保20厘米左右让前舱盖依靠重力自行关闭；最后试着向上拉动前舱盖，检查锁定机构是否已正确卡入。

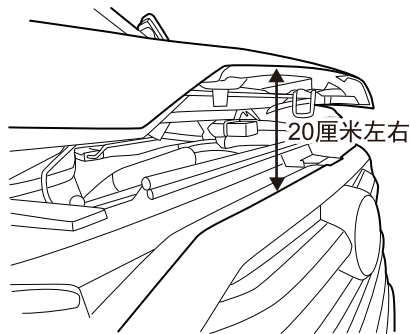

注意

关闭之前，请检查是否将工具、抹布、设备等物品遗留在前舱盖下面的区域内。

发动机机油

推荐使用正确牌号的机油。

建议使用SAE 5W-30 ACEA C3或更高级别的机油。

本公司授权服务商非常乐意为您提供推荐机油的最新变更和改进。如果您所在的地区气温非常低，建议您的发动机使用SAE 0W-30 ACEA C3级机油。

注意

切勿使用不符合以上规格的机油。机油使用不当可能会造成发动机损坏，进而无法享受保修。

检查和加注



加注时不要超过最高油位标记。

长期频繁地接触用过的发动机机油可导致严重的皮肤病。请避免过多的皮肤接触机油，万一接触到时则应彻底清洗。

请将发动机机油存放在儿童和宠物接触不到的地方。

将车辆停放在平地上，发动机怠速热机1~2分钟，然后将点火开关关闭，等待10分钟左右进行检查机油液面高度。

拔出机油量油尺，并用纸或无绒布擦净刃口。将机油量油尺完全插回，然后再抽出。油位指示必须介于最高量“MAX”与最低量“MIN”标记之间。

后驱车型

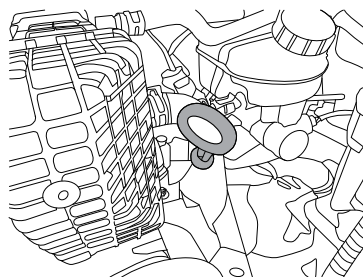

维护和保养

前驱车型

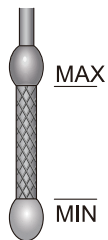
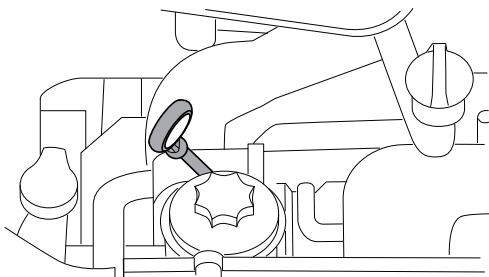

注意

需经常检查发动机机油油位，必要时需加注。发动机机油加注过多或不足，都有可能损坏发动机且无法享受保修。

如需要加注，请逆时针转动旋下机油加油盖，然后加入规格正确的新机油。油位从底部标记升至顶部标记所需的油量约为1升。等待机油滴入到油槽，然后重复油位检查过程。必要时再加注，直至油位正确无误。

后驱车型

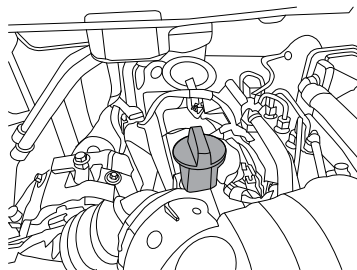

前驱车型

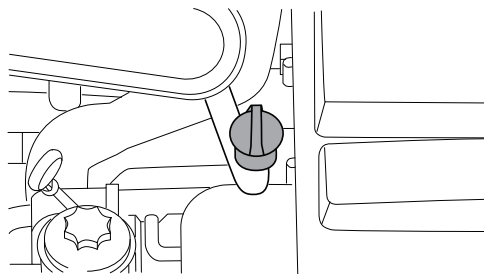



空容器和用过的机油不能随意丢弃，以免污染环境。

机油油耗

发动机的机油消耗量受多种因素的影响（这些因素也同样会影响燃油消耗量），其中机油的类型以及汽车的驾驶方式（特别是“磨合”期内）是最重要的两种因素。机油通常在“磨合”期内和连续高速运行的情况下消耗量较高。必须遵守本手册关于驾驶技巧的建议。请参阅启动和驾驶章节中的“驾驶”。

冷却液



冷却液有害，切勿吞食。不要让冷却液接触到眼睛或皮肤。万一接触到，请立即用大量清水冲洗。

请添加规格正确的冷却液，如果未添加规格正确的冷却液，切勿驾驶汽车。冷却液的规格请参阅一般技术参数章节中的“推荐的油液”。

冷却系统中的液体必须按规定间隔时间排出、冲洗，并重新加注合适份量的冷却液。

注意

在加注或更换冷却液时，只能使用指定的冷却液。如果使用非推荐的冷却液，可能会损坏冷却系统并导致无法享受保修。

检查和加注

! 系统处于热态时，切勿卸下储液罐盖，逸出的水蒸汽或热冷却液会导致受伤。如果必须在冷却系统较热的情况下添加冷却液，请先等待10分钟，将一块厚布盖在储液罐盖上，缓慢地逆时针转动储液罐盖以释放储液罐内的压力，然后再卸下储液罐盖。

务必将汽车停在平地，且冷却系统（冷态）的情况下检查冷却液液位。

液位可在冷却液储液罐中看到，正常液位应该位于最高量“MAX”与最低量“MIN”标记之间。

如果液位下降到“MIN”标记处，请清洁冷却液储液罐盖周围的部位，并逆时针转动卸下储液罐盖。加注指定的冷却液到最高量“MAX”与最低量“MIN”标记之间。装上储液罐盖。

提醒：冷却液在变热后会膨胀，液位可能会高于液位标记。

提醒：过量加注会导致在发动机升温时溢出，并破坏冷却效果。只需在发动机冷却时加注到指示的液位处。

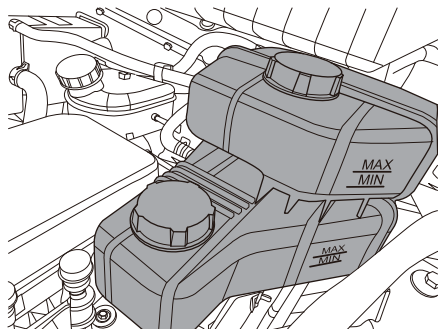

注意

如果液位明显下降或经常需要加注，应怀疑是否出现泄漏或过热情况，应尽快联系本公司授权服务商检修。

寒冷天气注意事项

为减少寒冷天气使用冷却液可能遇到的问题，应考虑以下建议：

- 本车辆冷却液冰点标准值为 -35°C （冷却原液和水混合比例为1:1），故需将车辆停放在可以将冷却液温度维持在 -35°C 以上的区域。
- 低于 -35°C 的极寒地区使用，请根据当地温度使用合适比例的冷却液。（可使用折射计T10007检测冷却液冰点数值）

制动液



如果制动液液位明显下降，应尽快联系本公司授权服务商检修。

只能使用指定类型的新制动液。如果使用用过的或非指定类型的制动液，可能会导致制动性能下降。

保持制动液清洁非常关键。如果有任何灰尘进入系统，可能会导致制动性能下降。

不要让制动液接触到皮肤或眼睛；万一接触到，立即用大量清水冲洗。请将制动液放在儿童接触不到的地方。

不要让制动液流到发动机上，否则可能会在发动机变热时燃烧，从而导致起火并损坏发动机。

提醒：液压离合器使用的也是来自制动储液罐的液体。

注意

- 只能在制动装置主缸中加注符合DOT4规格的制动液。切勿使用其它类型的制动液。
- 制动液如果接触到漆面，会对其造成损害。请立即擦拭干净，并用清水冲洗。

检查和加注

务必将汽车停在平地，且制动系统处于冷态的情况下检查制动液液位。制动液液位可以在储液罐上看到，正常液位应该位于最高量“MAX”与最低量“MIN”标记之间。如果液位下降到“MIN”标记处，请清洁加液盖周围的部位，并逆时针转动卸下储液罐盖。加注指定的新制动液到最高量“MAX”与最低量“MIN”标记之间，装上储液罐盖。

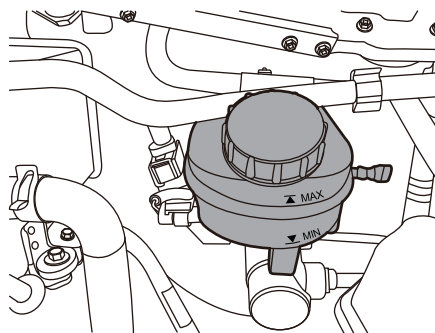

如果液位低于“MIN”标记，则组合仪表上的“制动系统警告灯



（红色）”将会亮起。这表示制动系统出现故障，必须立即查明原因。如果正在行驶，请立即将车小心停下。应尽快联系本公司授权服务商检修。切勿继续行车。



不要将用过的制动液随意丢弃，以免污染环境。

动力转向液

提醒：适用于配置液压动力转向装置的车辆。

注意

务必使用符合ATF-DEXRON III规格的液体。

检查和加注

! 如果液位明显下降，应尽快联系本公司授权服务商检修。

务必将汽车停在平地，且发动机起动前，系统处于冷态、前轮为直行位置的情况下检查动力转向液液位。动力转向液液位可以在储液罐上看到，正常液位应该位于最高量“MAX”与最低量“MIN”标记之间。如果液位下降到“MIN”标记处，请清洁加注液盖周围的部位，并逆时针转动卸下储液罐盖，加注规定规格的新液至最高量“MAX”与最低量“MIN”标记之间。装上储液罐盖。

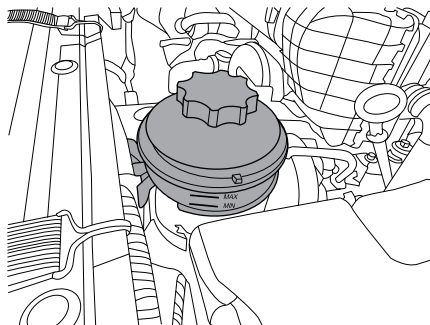

注意

- 切勿过量加注。
- 切勿让灰尘进入动力转向液储液罐。
- 如果在动力转向液储液罐内液体不足的情况下操作汽车，可能会损坏动力转向装置。

洗涤液

检查和加注

! 在洗涤系统无法工作的情况下驾驶汽车是一种危险行为，驾驶之前请务必检查。

挡风玻璃洗涤液储液罐位于前舱内。如需加注，请提起加液盖前部添加洗涤液，然后盖好加液盖。洗涤液的规格请参阅一般技术参数章节中的“推荐的油液”。

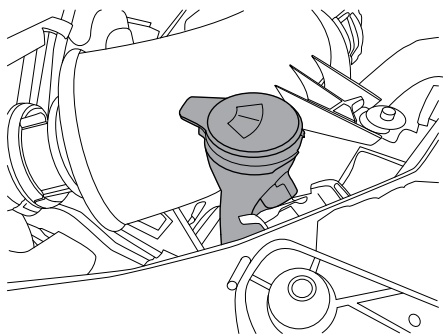

注意

不要使用不符合要求的洗涤液。切勿使用自来水，自来水中的矿物质易堵塞挡风玻璃洗涤液管路或喷嘴。

洗涤器喷嘴

调整和清洁

在对喷嘴调整或清洁之前，请确保洗涤器储液罐已加满。如果喷嘴堵塞，请使用细线或细针小心清理。

洗涤器喷嘴方向在制造厂已经设置好，一般不需要调整。如果确实需要调整，请将一根细针小心插入喷嘴孔中，使用它来重新定位喷嘴，以使喷射方向朝向风窗玻璃中部。

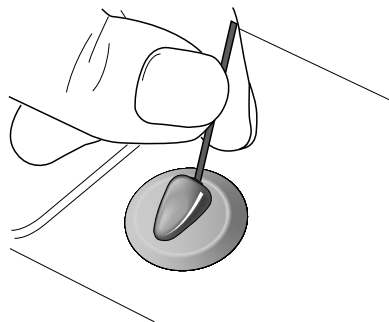

刮水器刮片

检查

检查刮片边缘是否有粗糙或损坏情况，并检查刮片橡胶是否从上到下都很牢固。

提醒：橡胶片上如有油脂或其它杂质，可能会造成刮水器无法正常工作，并有可能损坏风窗玻璃。

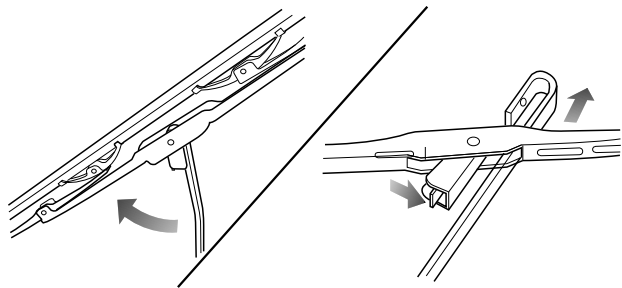

更换

拆卸

— 从风窗玻璃上提起刮水器支臂，然后使刮片与支臂保持直角。

— 向下推动固定夹（箭头方向），然后将刮片支架向支臂下方滑动，以便使支架上的枢轴从支臂上的挂钩中松脱。

提醒：记住挂钩与支架的相对位置，因为稍后需要按相同的方法装配更换刮片。

安装

— 将刮片支架装在挂钩上。

— 将枢轴卡入到挂钩中并推入到位，直至听到卡入到位的声音。

维护保养

用优质清洁剂或中性洗涤剂清洗，并使用不起毛的干燥软布擦净。

蓄电池

关于蓄电池的警告说明：



佩戴眼镜！



蓄电池酸液具有强烈的腐蚀性，佩戴防护手套和防护眼镜！



禁止明火、电火花、强光和吸烟！



蓄电池充电时会产生易爆混合气体！



儿童远离酸液和蓄电池！



对车辆蓄电池和电器进行工作时存在伤害、腐蚀、事故和失火危险！

佩戴防护眼镜。不要让酸性或含铅颗粒落入眼睛里、皮肤上或衣服上。

蓄电池中的酸液具有强烈的腐蚀性，应佩戴防护手套和防护眼镜。蓄电池不能翻转，酸液可能从排气孔中流出来。如果酸液溅入眼中，立刻用清水冲洗几分钟，然后立刻去看医生。如果酸液溅落到皮肤或衣服上，立刻用浓皂液中和，然后用大量水清洗。如果误饮酸液，立刻去看医生。

禁止明火、电火花、强光和吸烟。在处理电缆和电器设备时以及卸去静电负载时，避免产生电火花。蓄电池电极绝不能短路，大能量电火花有受伤危险。



蓄电池充电时会产生易爆混合气，为顺利排出该气体必须保证蓄电池排气孔畅通，蓄电池充电时应处于通风良好的空间。

儿童应远离酸液和蓄电池。

对电器设备进行工作前，关闭发动机、点火开关以及所有电器设备。拆除蓄电池负极线。更换灯泡时只需关闭灯光。

请注意电源的极性，上电前必须检查电源极性的匹配情况。

每次通电时间不得小于5秒，避免频繁快速通断操作。

拆下蓄电池时，先拆负极电缆，再拆正极电缆。

再次接通蓄电池前应关闭所有电器设备。首先接上正极电缆，然后接上负极电缆。切勿接错电缆——失火危险！

禁止私自拆卸与安装蓄电池，因为在某些情况下，这样操作会导致蓄电池与保险丝盒的严重损坏，请与本公司授权服务商联系。

在点火开关接通或发动机运转时不要断开蓄电池，否则有可能损坏电器设备（电器组件）。

为了防止蓄电池壳体受紫外线照射，不要让蓄电池暴露在阳光下。

汽车停车时间

如果汽车长时间停放，静态电流用电器（如时钟、安全装置）会耗尽蓄电池电量，蓄电池必须重新充电，为了避免这种情况发生，汽车停放期间要给蓄电池充电或者断开蓄电池的负极电缆。

提醒：对蓄电池进行工作前，请注意蓄电池的警告说明。

注意

停车时应务必关闭点火开关，否则将大大缩短停放时间。

冬季工作

车载蓄电池在冬季有特别严格的要求，除此以外，蓄电池在低温时能提供的起动功率只有常温下起动功率的一部分，因此我们建议，在寒冷季节开始之前，最好在本公司授权服务商检查车载蓄电池，如果有必要时应进行充电。

如果汽车在极冷的情况下几周不行驶，您应该把车载蓄电池拆卸下来，放在一个不冻的房间内保存起来，以使它不会冰冻和损坏。

蓄电池地面设备充电



不得对冰冻的蓄电池充电，有爆炸危险！即使蓄电池已解冻，电池酸液仍可能溢出，造成腐蚀损害。必须更换冻结的的蓄电池。

充电前关闭点火开关和所有电器设备。

长期存放车辆，由于亏电无法启动车辆时（一般端电压 $\leq 12V$ ），必须将蓄电池从车辆上拆下，采用地面设备充电（按照充电设备生产厂商的说明进行）。

在以小电流充电时（例如小的充电设备）一般不必取下蓄电池的连接电缆。但是必须注意充电设备生产厂商的说明。

在快速充电前，也就是大电流充电前，必须要拆下两个连接电缆。

提醒：对蓄电池进行工作前，请注意蓄电池的警告说明。充电时，充电设备电极夹头按规定夹到蓄电池电极后才可以接通充电设备电源，充电结束后首先关闭充电设备，然后拔下电源线，接下来从蓄电池上取下充电设备的电极夹头。

维护和保养

注意

- 让儿童远离蓄电池、电池酸液以及充电设备。
- 蓄电池只能在通风的空间进行充电。禁止吸烟，远离明火和电火花，因为蓄电池充电时会产生易爆混合气。
- 保护好您的眼睛和脸，千万不要与蓄电池保持过近距离。
- 如果酸液溅到眼睛内或皮肤上，立即用清水冲洗几分钟，然后立即看医生。
- 蓄电池快速充电有危险，应由本公司授权服务商进行，因为这需要专业的充电设备和知识。
- 更换冰冻或解冻的蓄电池。因为蓄电池壳体因冰冻可能出现裂纹。蓄电池酸液可能漏出而损坏汽车。

拆卸蓄电池

在拆卸蓄电池之前，关闭点火开关和所有的用电器。

要拆卸蓄电池，您应首先取下负极电缆，然后取下正极电缆，然后拧下蓄电池固定支架上的螺栓，取下蓄电池。

更换蓄电池

您车辆上安装的蓄电池是根据相应的安装位置设计的。如果要更换蓄电池，新的蓄电池必须具有相同的电压（12V）、结构型式、以及安全标记。电流强度和容量应该同原蓄电池一致。本公司授权服务商提供原装的蓄电池。

在安装蓄电池时要注意，汽车点火开关已经关闭，且所有的用电器已经关闭。



由于旧蓄电池的处理问题，最好由本公司授权服务商更换蓄电池。此外蓄电池含有硫酸和铅，绝对不可以作为生活垃圾处理。

安装蓄电池

在安装蓄电池之前，关闭点火开关和所有用电器。

把蓄电池放在为之准备的安装位置上，并用电池支架固定蓄电池。

接通蓄电池首先要固定正极电缆，然后固定负极电缆。

注意

为了避免蓄电池放电，请在离开车辆的时候关闭点火开关。

轮胎

! 使用不合格或受损轮胎是相当危险的！如果车辆的轮胎过度磨损、损坏或充气气压不正确，请切勿驾驶。

经常检查轮胎和侧壁是否有任何扭曲（凸起）、切割或磨损的迹象。应该使用适当的钝器取出碎石和其它尖利物体。如果忽视，它们有可能会扎穿轮胎。

轮胎气压

! 如果在轮胎充气不当的情况下驾驶，可能会影响汽车的稳定性、增加滚动阻力、导致轮胎磨损加速，并且可能永久损坏外胎的线层。

切记关于轮胎磨损和充气压力的规定。驾驶员有责任确保轮胎符合此类要求。

请每周检查轮胎压力（包括备胎），并在必要时按照驾驶员侧车门框上“胎压标识”的要求对轮胎气压进行调整。本手册介绍了轮胎冷态的正确的压力，请参阅一般技术参数章节中的“车轮和轮胎”。

备胎应该保持建议的最高气压，并在使用前进行调整。应该在轮胎冷却的情况下使用准确的轮胎压力计来检查气压，不能在热胎情况下减值计算，因为热胎时会由于温度而导致高于正常气压。务必装上气门盖，以防止灰尘进入气门装置。

经过一段时间后轮胎会出现自然的气压降低情况；如果存在不正常的气压降低情况，则应立即查明原因并予以纠正。

提醒：规定的压力适用于冷胎，热胎压力应该更高。

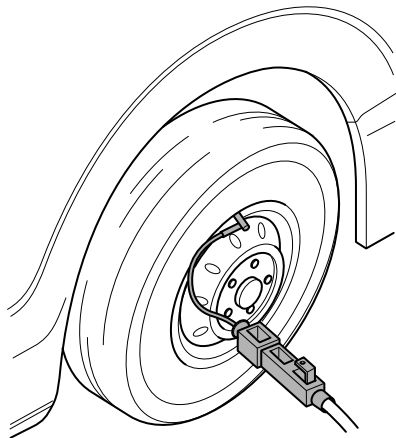

请参阅起动和驾驶章节中的“轮胎”。

磨损标记

原配的轮胎在其胎纹中带有磨损标记。当轮胎磨损到胎纹还剩下1.6毫米时，胎纹的整个横面都会露出磨损标记。

如果看到磨损标记的任何部位，则应立即更换轮胎。但是请注意，即使在达到磨损标记之前，轮胎的安全性和性能都会降低。例如，磨损严重的轮胎会增加打滑的危险。

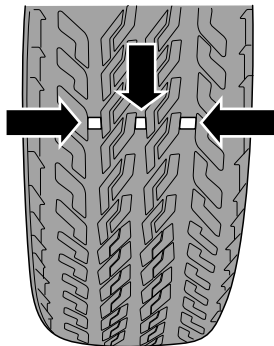

安全带

检查

! 安全带还带有敏感的伸缩装置，只有在猛然加速、减速或大幅弯曲时才会锁定。

不要通过上半身有意猛然向前发力的方式来测试锁定装置。

按如下所示检查所有安全带：

- 检查所有安全带固定点的安全性。
- 将锁舌插入锁扣中，并检查锁定动作是否明确。按下红色按钮，检查锁舌是否利落地松出。
- 在带子半松情况下，握住锁舌并急拉一下。检查安全机构是否能自动锁定并防止进一步松动。

维护保养

 不要尝试以任何方法修复伸缩装置或锁扣机构，也不要改动安全带。如果安全带在出现事故时拉紧过，则应向本公司授权服务商更换并检查固定点。

定期检查安全带带子是否有擦伤或磨损迹象，并特别留意固定点和调节器。

使用温水和中性肥皂通过海绵清洗安全带；可以进行自然干燥，切勿直接加热或暴露在太阳光照下进行干燥。勿让水进入伸缩机构。绝不要给安全带漂白或染色，因为这样做可能会降低其强度。

其它维护

车辆清洗

 清洗车辆后首次驾驶时，请轻轻踩下制动踏板数次，以消除制动盘上的水分。

请小心清洗轮胎。请勿使用高压喷嘴，因为它有可能损坏轮胎。若发现任何损伤情况，请更换轮胎。

车内前部（靠近仪表盘区域）禁止冲水，以免对相关零件造成不必要的损坏。

以下几点有助于车辆的保值：

- 应使用冷水或温水清洗车辆。在极度寒冷条件下，热水可能造成车漆损伤。
- 天热时禁止在强烈的阳光直射下洗车。
- 使用车辆专用的清洁剂去除车身上的油脂和焦油斑点，在车身未干时，使用软海绵和含有洗车精的适量清水清洗漆面。彻底冲洗，并用麂皮擦干。
- 使用软管清洗车辆时，禁止将水流直接喷向车窗、车门或通过车轮的缝隙喷到制动部件上。
- 清洗后，应检查漆面是否有损坏和石屑，必要时进行补漆。偶尔使用抛光蜡以保护车漆表面。
- 使用高压清洗设备时应让喷水器不断移动。不要直接清洗发动机、散热器、门隙、密封件、电气组件或与其相连的部件。

提醒：请及时清除漆面上看起来无害但实际上有腐蚀性的物体，如鸟粪、树脂、昆虫残骸、焦油斑点、路盐和工业坠尘。若不及时清除，将可能永久性的留下染斑或破坏。

注意

禁止打开发动机舱盖后，对着发动机舱内直接喷水冲洗，因为这样可能会造成发动机舱里电器件的短路。请勿使用蒸汽清理车底、轮罩拱或变速器部分，因为这会破坏保护蜡层。

发动机积碳清洗

鉴于国内油品品质，建议您在车辆行驶1.5-2.0万公里后，进行发动机积碳清洗，以确保发动机的正常性能，具体情况请咨询本公司授权服务商。

车底防腐蚀

您车辆的车底已经过防腐蚀处理。应定期检查车底防腐蚀。

可使用喷水器清洗车辆底部堆积的尘土或泥浆。特别是在冬天，冰雪路面上如果使用了盐的时期。

座椅及内饰

应时常使用真空吸尘器或软毛刷清除纤维上堆积的灰尘及刮尘。经常使用干净的抹布擦拭内饰件。一般的内饰浮尘、斑点或污点可使用专门的清洗剂去除。对于皮饰件，请使用专用清洁剂清洁。

车门密封件

为防橡胶车门密封件在寒冷的天气中冻结，请使用橡胶保养产品或硅胶喷剂来保护它。

车玻璃

应时常使用玻璃清洁剂清洗风窗玻璃。

前大灯透镜为透明塑料材质。请使用优质清洁剂或中性洗涤剂清洗，请勿使用摩擦剂或化学溶剂。

一般技术参数

- 284 车辆主要尺寸参数
- 289 整车质量参数
- 292 整车性能参数
- 295 发动机主要参数
- 296 行驶制动系参数
- 297 推荐的油液
- 298 车轮和轮胎
- 299 车轮定位参数

一般技术参数

车辆主要尺寸参数

后驱车型

产品型号	SH6591H4DB-NS SH6591H4DB-S	SH6551H4DB-N SH6551H4DB	SH6591H2DB	SH6551H2DB	SH5043XXYH7DB-S
驱动型式	前置后驱				
外形尺寸长, 毫米	5940	5546, 5498	5940	5546, 5498	5940
外形尺寸宽, 毫米	2110	2062	2062	2062	2110
外形尺寸高, 毫米	2525, 2740, 2480, 2700	2545, 2480	2520, 2735, 2495, 2705, 2485	2535, 2495	2535, 2755
轴距, 毫米	3760	3366	3760	3366	3760
前悬/后悬, 毫米	1020/1160	1020/1160, 1020/1112	1020/1160	1020/1160, 1020/1112	1020/1160
前轮距, 毫米	1740	1732	1732	1732	1740
后轮距, 毫米	1654	1743	1743	1743	1654
最小转弯直径, 米	14.1	12.9	14.1	12.9	14.1

一般技术参数

产品型号	SH5043XXYH9DB-S	SH5042XXYH7DB	SH5042XXYH9DB	SH1043H7DB-PS	SH1042H7DB-P
驱动型式	前置后驱				
外形尺寸长, 毫米	5940	5546, 5498	5546, 5498	5820	5426
外形尺寸宽, 毫米	2110	2062	2062	2094	2052
外形尺寸高, 毫米	2535, 2755	2555	2555	2320, 2295	2320
轴距, 毫米	3760	3366	3366	3760	3366
前悬/后悬, 毫米	1020/1160	1020/1160, 1020/1112	1020/1160, 1020/1112	1020/1040	1020/1040
前轮距, 毫米	1740	1732	1732	1740	1732
后轮距, 毫米	1654	1743	1743	1654	1743
最小转弯直径, 米	14.1	12.9	12.9	14.1	12.9

一般技术参数

产品型号	SH6551H2D5	SH5043XXYH7D5-S	SH5042XXYH7D5
驱动型式	前置后驱		
外形尺寸长, 毫米	5546	5940	5546
外形尺寸宽, 毫米	2062	2110	2062
外形尺寸高, 毫米	2535	2535, 2755	2555
轴距, 毫米	3366	3760	3366
前悬/后悬, 毫米	1020/1160	1020/1160	1020/1160
前轮距, 毫米	1732	1740	1732
后轮距, 毫米	1743	1654	1743
最小转弯直径, 米	12.9	14.1	12.9

一般技术参数

产品型号	SH6601H4DB-NS SH6601H4DB-S	SH1042H7DB-PS	SH6552H2DB	SH6592H2DB-S
驱动型式	前置后驱			
外形尺寸长, 毫米	6005	5426, 5998, 5806	5546, 5498	5940
外形尺寸宽, 毫米	2110	2094	2062	2062
外形尺寸高, 毫米	2525, 2740, 2480, 2700	2320, 2282	2545, 2495, 2485	2520, 2735, 2495, 2700, 2480
轴距, 毫米	3760	3366	3366	3760
前悬/后悬, 毫米	1020/1225	1020/1040, 1020/1612, 1020/1420	1020/1160, 1020/1112	1020/1160
前轮距, 毫米	1740	1740	1732	1732
后轮距, 毫米	1654	1654, 1795	1743	1743
最小转弯直径, 米	14.1	12.9	12.9	14.1

一般技术参数

前驱车型

产品型号	SH6521J2DB	SH6551J2DB	SH5041XXYJ7DB	SH5042XXYJ7DB	SH5041XXYJ9DB	SH5042XXYJ9DB	SH1042J7DB-P
驱动型式	前置前驱						
外形尺寸长, 毫米	5180	5546, 5498	5180	5546, 5498	5180	5546, 5498	5180, 5546
外形尺寸宽, 毫米	2062	2062	2062	2062	2062	2062	2062
外形尺寸高, 毫米	2365, 2535	2535, 2495	2555	2555	2555	2555	2555
轴距, 毫米	3000	3366	3000	3366	3000	3366	3000, 3366
前悬/后悬, 毫米	1020/1160	1020/1160, 1020/1112	1020/1160	1020/1160, 1020/1112	1020/1160	1020/1160, 1020/1112	1020/1160
前轮距, 毫米	1734	1734	1734	1734	1734	1734	1734
后轮距, 毫米	1756	1756	1756	1756	1756	1756	1756
最小转弯直径, 米	12.1	13.4	12.1	13.4	12.1	13.4	12.1, 13.4

一般技术参数

整车质量参数

后驱车型

产品型号	SH6591H4DB-NS SH6591H4DB-S	SH6551H4DB-N SH6551H4DB	SH6591H2DB	SH6551H2DB	SH5043XXYH7DB-S
最大允许总质量, 千克	4250	3800	4000	3550	4495
整车整备质量, 千克	2750, 2800, 2850, 2870	2570, 2590, 2610, 2630	2460, 2480, 2500, 2530, 2690	2390, 2410, 2440	2440, 2470
底盘整备质量, 千克	-	-	-	-	-
轴荷(总质量前后轴荷), 千克	1830/2420	1630/2170	1790/2210	1660/1890	1750/2745
座位数	10~15	10~12	6~9	6~9	2~3

产品型号	SH5043XXYH9DB-S	SH5042XXYH7DB	SH5042XXYH9DB	SH1043H7DB-PS	SH1042H7DB-P
最大允许总质量, 千克	4495	3800	3800	4495	3800
整车整备质量, 千克	2440, 2470	2300, 2330	2300, 2330	2040, 2060	1930
底盘整备质量, 千克	2040	-	1930	-	-
轴荷(总质量前后轴荷), 千克	1750/2745	1670/2130	1670/2130	1750/2745	1670/2130
座位数	2~3	2~3	2~3	2~3	2~3

一般技术参数

产品型号	SH6551H2D5	SH5043XXYH7D5-S	SH5042XXYH7D5
最大允许总质量, 千克	3550	4495	3800
整车整备质量, 千克	2370	2400, 2420	2280
底盘整备质量, 千克	-	-	-
轴荷(总质量前后轴荷), 千克	1660/1890	1750/2745	1670/2130
座位数	7~8	3	3

产品型号	SH6601H4DB-NS SH6601H4DB-S	SH1042H7DB-PS	SH6552H2DB	SH6592H2DB-S
最大允许总质量, 千克	4250	4495	3550	4000
整车整备质量, 千克	2750, 2800, 2850, 2870	2010, 2060	2630, 2680	2660, 2690
底盘整备质量, 千克	-	-	-	-
轴荷(总质量前后轴荷), 千克	1830/2420	1730/2765	1660/1890	1790/2210
座位数	10~15	2~3	9	9

一般技术参数

前驱车型

产品型号	SH6521J2DB	SH6551J2DB	SH5041XXYJ7DB	SH5042XXYJ7DB	SH5041XXYJ9DB	SH5042XXYJ9DB	SH1042J7DB-P
最大允许总质量, 千克	3550	3550	3800	3800	3800	3800	3800
整车整备质量, 千克	2180, 2220, 2260	2280	2160	2210	2160	2210	2160
底盘整备质量, 千克	-	-	-	-	2160	2160	-
轴荷(总质量前后轴荷), 千克	1635/1915	1670/1880	1710/2090	1750/2050	1710/2090	1750/2050	1710/2090, 1750/2050
座位数	6~9	6~9	2~3	2~3	2~3	2~3	2~3

一般技术参数

整车性能参数

后驱车型

产品型号	SH6591H4DB-NS SH6591H4DB-S	SH6551H4DB-N SH6551H4DB	SH6591H2DB	SH6551H2DB
发动机型号	SC20M150Q6B, SC20M150Q6	SC20M150Q6B, SC20M150Q6	SC20M150Q6	SC20M150Q6
综合工况燃油消耗量, 升/100公里	9.4	8.7	9.0	8.1, 8.3
最大设计车速, 公里/小时	100(营运客车), 145, 150	100(营运客车), 145, 155	145, 150	145, 155
最大爬坡度, %	40	40	40	40
整车出厂时所达到的排放水平	国 VI	国 VI	国 VI	国 VI

产品型号	SH5043XXYH7DB-S SH5043XXYH9DB-S	SH5042XXYH7DB SH5042XXYH9DB	SH1043H7DB-PS	SH1042H7DB-P
发动机型号	SC20M150Q6B, SC20M150Q6	SC20M150Q6B, SC20M150Q6	SC20M150Q6B, SC20M150Q6	SC20M150Q6B, SC20M150Q6
综合工况燃油消耗量, 升/100公里	9.8	8.7	-	-
最大设计车速, 公里/小时	145, 150	145, 155	145, 150	145, 155
最大爬坡度, %	40	40	40	40
整车出厂时所达到的排放水平	国 VI	国 VI	国 VI	国 VI

一般技术参数

产品型号	SH6551H2D5	SH5043XXYH7D5-S	SH5042XXYH7D5
发动机型号	SC20M150Q5	SC20M150Q5	SC20M150Q5
综合工况燃油消耗量, 升/100公里	8.0	9.5	8.5
最大设计车速, 公里/小时	150	140	150
最大爬坡度, %	40	40	40
整车出厂时所达到的排放水平	国 V	国 V	国 V

产品型号	SH6601H4DB-NS SH6601H4DB-S	SH1042H7DB-PS	SH6552H2DB	SH6592H2DB-S
发动机型号	SC20M150Q6	SC20M150Q6	SC20M150Q6	SC20M150Q6
综合工况燃油消耗量, 升/100公里	9.4	-	8.1	9.4
最大设计车速, 公里/小时	100(营运客车), 145, 150	140	100(营运客车), 145	100(营运客车), 145
最大爬坡度, %	40	40	40	40
整车出厂时所达到的排放水平	国 VI	国 VI	国 VI	国 VI

一般技术参数

前驱车型

产品型号	SH6521J2DB	SH6551J2DB	SH5041XXYJ7DB	SH5042XXYJ7DB	SH5041XXYJ9DB	SH5042XXYJ9DB	SH1042J7DB-P
发动机型号	SC20M150.1Q6	SC20M150.1Q6	SC20M150.1Q6	SC20M150.1Q6	SC20M150.1Q6	SC20M150.1Q6	SC20M150.1Q6
综合工况燃油消耗量,升/100公里	7.6	7.8	8.1	8.1	8.1	8.1	-
最大设计车速,公里/小时	160	160	160	160	160	160	160
最大爬坡度, %	35	35	35	35	35	35	35
整车出厂时所达到的排放水平	国VI	国VI	国VI	国VI	国VI	国VI	国VI

一般技术参数

发动机主要参数

发动机型号	SC20M150Q6B	SC20M150Q6	SC20M150.1Q6	SC20M150Q5
类型	共轨直喷式柴油发动机，带涡轮增压器和中冷器	共轨直喷式柴油发动机，带涡轮增压器和中冷器	共轨直喷式柴油发动机，带涡轮增压器和中冷器	共轨直喷式柴油发动机，带涡轮增压器和中冷器
排量，升	1.996	1.996	1.996	1.996
气缸数目	4	4	4	4
缸径*行程，毫米*毫米	83*92	83*92	83*92	83*92
容积压缩比	(15.9±0.2):1	(15.9±0.2):1	(15.9±0.2):1	(15.9±0.2):1
最大净功率，千瓦	108.5	108.5	108.5	108.5
最大净功率相应转速，转/分	3500±50	3500±50	3500±50	3500±50
额定功率，千瓦	110	110	110	110
额定功率相应转速，转/分	3500±50	3500±50	3500±50	3500±50
最大扭矩，牛米	375	375	375	375
最大扭矩相应转速，转/分	1400~2800	1400~2800	1500~2400	1400~2800
怠速转速，转/分	750±50	750±50	750±50	750±50
燃料种类及标号	柴油，符合国VI及以上	柴油，符合国VI及以上	柴油，符合国VI及以上	柴油，符合国VI及以上
燃油箱容积，升	80	80	80	80

一般技术参数

行驶制动系参数

项目	参数值
前悬架结构	麦弗逊式独立悬架
后悬架结构	钢板弹簧非独立悬架/非独立式空气悬架
钢板弹簧的形式	变截面少片钢板弹簧
钢板弹簧的规格（前驱车型）	80、100（牛/毫米）
钢板弹簧的规格（后驱车型）	60/100、60/110、60/130、70/135、70/160（牛/毫米）
车轮动平衡要求	车轮总成两侧剩余动不平衡应小于10克
制动踏板自由行程的合理范围	10毫米之内
制动摩擦副的合理使用范围	磨擦材料的磨损极限至少剩余2毫米

一般技术参数

推荐的油液

项目	牌号	容量
发动机润滑油, 升	SAE 5W-30 ACEA C3	6
发动机冷却液, 升	D-35(-35℃)	10.5(无后暖风) 12(有后暖风) 13.5(长轴)
低温循环冷却液, 升	D-35(-35℃)	4.5
6MT手动变速器油(前驱车型), 升	莱克 75w/85	2.6
6MT手动变速器油(后驱车型), 升	福斯 75w/85	3.3
6AMT自动变速器油, 升	莱克 75w/85	2.6
6AT自动变速器油, 升	petro-Canada Dexron VI 德士龙六号	9
制动液, 升	莱克901-4 DOT 4	1
动力转向液, 升	ATF-DEXRON III	1.2
洗涤液, 升	通用低凝固点洗涤剂	4
空调制冷剂, 克	R134a	750±30(单空调) 1450±30(中轴双空调) 1600±30(长轴双空调)
戴莫斯后桥润滑油, 升	坦博GL-5 80W-90	2.5
跃进后桥润滑油, 升	坦博GL-5 80W-90	3
传动轴花键润滑脂, 克	EP2	8±1

一般技术参数

车轮和轮胎

项目	参数值				
车轮规格	6 1/2J×16				
轮胎规格	235/65R16LT				215/75R16LT
车辆类型	客车	客货车		厢式货车/底盘车/ 平台车	客车/客货车/厢式 货车/底盘车/平台 车
总质量, 千克	≤3800	≤3800	>3800	≤4050	≤4050
轮胎气压 (前轮/后轮) (冷态), 巴	4.5/5.5	4.5/5.5	4.5/6.3	4.5/6.3	4.0/5.2
备胎规格	235/65R16LT				215/75R16LT
备胎气压 (冷态), 巴	5.5	5.5	6.3	6.3	5.2

项目	参数值				
车轮规格	6J×16				
轮胎规格	195/75R16LT				
车辆类型	客车		厢式货车		底盘车/平台车
总质量, 千克	<4700	≥4700	<4700	≥4700	≤5000
轮胎气压 (前轮/后轮) (冷态), 巴	5.3/3.6	5.3/4.3	5.3/4.3	5.3/4.6	5.3/4.6
备胎规格	195/75R16LT				
备胎气压 (冷态), 巴	5.3	5.3	5.3	5.3	5.3

车轮定位参数

后驱车型

项目		参数值
前轮	车轮外倾角	$0.333^\circ \pm 0.75^\circ$ 左右差值的绝对值 $\leq 0.75^\circ$
	主销后倾角	$2.17^\circ \pm 0.75^\circ$ 左右差值的绝对值 $\leq 0.75^\circ$
	车轮前束角	$0.192^\circ \pm 0.083^\circ$ 左右差值的绝对值 $\leq 0.1^\circ$
	主销内倾角	$12.16^\circ \pm 0.5^\circ$ 左右差值的绝对值 $\leq 0.5^\circ$
后轮	车轮前束角	$0^\circ \pm 0.417^\circ$
	车轮外倾角	$0^\circ \pm 0.75^\circ$
	后轴推进角	$0^\circ \pm 0.25^\circ$

一般技术参数

前驱车型

项目		参数值
前轮	车轮外倾角	$0.067^{\circ} \pm 0.75^{\circ}$ 左右差值的绝对值 $\leq 0.75^{\circ}$
	主销后倾角	$2.1^{\circ} \pm 0.75^{\circ}$ 左右差值的绝对值 $\leq 0.75^{\circ}$
	车轮前束角	$0.083^{\circ} \pm 0.083^{\circ}$ 左右差值的绝对值 $\leq 0.1^{\circ}$
	主销内倾角	$12.6^{\circ} \pm 0.5^{\circ}$ 左右差值的绝对值 $\leq 0.5^{\circ}$
后轮	车轮前束角	$0^{\circ} \pm 0.417^{\circ}$
	车轮外倾角	$0^{\circ} \pm 0.75^{\circ}$
	后轴推进角	$0^{\circ} \pm 0.3^{\circ}$